

2025  
2026

**BARAZZA**  
taste of design

# GUIDA ALLA LETTURA parte tecnica

**Lavello Easy incasso da 86x51**  
1 vasca + gocciolatoio





1



4

---





**Accessori:** 8 17 20 25 40 43 61 62 66 71



2



6



7



5

Plus prodotto



3

Codice prodotto



8

Foro rubinetto



8

Foro rubinetto

Tipologie d'installazione

Accessori prodotti

1

4

---

IBP FT Accessori: 8 17 20 25 40 43 61 62 66 71

- acciaio inox AISI 304 di spessore elevato
- vasca raggio "15"
- dimensione vasca: 40x40x21,5 h
- dotazioni: pilettoni 3" 1/2, copripilettoni in acciaio inox, troppo-pieno con scarico perimetrale
- foro rubinetto: 1 foro di serie, 2° e 3° foro su richiesta
- base inserimento vasca: 60
- incasso: 84x49 cm
- filotop: v. sito web



2

Specifiche tecniche



6

Base



7

Disegno tecnico

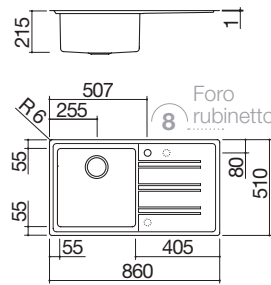

**ACCIAIO INOX gocciolatoio dx** cod. **1LES91PD**

**ACCIAIO INOX gocciolatoio sx** cod. **1LES91PS**



3

Codice prodotto

**1 Tipologie d'installazione**

I prodotti Barazza sono disponibili con diverse tipologie di bordi e installazioni. Per la legenda, consultare la patella a destra.

**2 Specifiche tecniche**

Nel testo sono indicate tutte le caratteristiche tecniche specifiche di prodotto. A fondo pagina sono invece elencate le dotazioni standard comuni.

**3 Codice prodotto**

Il codice permette l'immediata individuazione del prodotto ed è indispensabile nella formulazione dell'ordine.

**4 Accessori**

Ogni prodotto Barazza dispone di una serie di accessori funzionali dedicati, come coprivasca in acciaio inox, cestelli in acciaio brillantato, taglieri e scolapasta, studiati per migliorare l'operatività in cucina. Per maggiori informazioni, consultare il capitolo Accessori da pag. 408.

**5 Plus prodotto**

Le icone indicano le caratteristiche principali e peculiari di ciascun prodotto. Per la legenda, consultare la patella a destra.

**6 Base**

Per base si intende il modulo standard più piccolo dove è possibile installare il prodotto.

**7 Disegno tecnico**

Il disegno tecnico riporta le dimensioni e le specifiche tecniche del prodotto. Le dimensioni del foro per l'installazione ad incasso sono indicate nel testo. Per l'installazione a filo e sottotop consultare le schede tecniche disponibili sul sito [www.barazzasrl.it](http://www.barazzasrl.it).

**8 Foro rubinetto**

I lavelli Barazza sono già predisposti del foro per il rubinetto di 3,5 cm, eliminando così la necessità di realizzare un foro sul top della cucina. Molti modelli sono personalizzabili su richiesta in fase d'ordine con due, tre o cinque fori, necessari per l'aggiunta del comando remoto o, in alternativa, del pratico dispenser per sapone o detersivo. Nel disegno tecnico i fori opzionali sono indicati con una linea tratteggiata.

L'essenzialità dell'acciaio inox.  
La nostra capacità  
di plasmarlo in oggetti di design.  
La predilezione  
per le cose pensate bene  
e realizzate meglio.  
La nostra inclinazione  
per la tradizione artigianale  
e l'innovazione tecnologica.  
Questo è quanto ci porta  
a creare soluzioni per la cucina  
dalle prestazioni elevate.  
A trasformare la nostra passione  
in eccellenza  
capace di appassionare.

# UNA FAMIGLIA LA SUA GRANDE *IMPRESA*.

È il **1968** quando a **Santa Lucia di Piave**, nel cuore della Inox Valley trevigiana, tra le suggestive località di Conegliano e Vittorio Veneto, **Pietro e Antonio Barazza** fondano la loro azienda.





La storia di Barazza è il racconto di una famiglia che diviene la storia di un'impresa. Guidati dalla passione per il bello e dalla sperimentazione, i fratelli Barazza hanno dato vita a un'avventura imprenditoriale che continua a essere tramandata di generazione in generazione. Lo spirito appassionato degli inizi vive ancora oggi grazie al desiderio immutato di vestire di bellezza la tecnologia.



# UN VIAGGIO NEL *TEMPO*, UNA *STORIA* AL FUTURO.

Nel tempo, la gamma di prodotti Barazza si espande, l'azienda rafforza la sua presenza, prima nel **mercato italiano** e quindi **internazionale**. La passione per il **design**, la **bellezza** e lo **stile** fanno di Barazza un punto di riferimento nella produzione di prodotti per la cucina e di elettrodomestici in acciaio inox.





Oggi Barazza è **leader nel settore** e continua a evolversi, mantenendo vivo lo spirito imprenditoriale degli inizi: innovazione tecnologica, qualità e design rimangono al centro della sua filosofia, rendendo ogni prodotto un **simbolo di eccellenza italiana**.

ACCIAIO

# DALLA MATERIA, LE FORME DELL'ECCELLENZA.

Per Barazza, **da quasi 60 anni**,  
l'acciaio è materia prima e fonte d'ispirazione.  
Da questa fusione di intenti, continuano  
a prendere forma opere d'ingegno, prodotti  
fatti per durare ed emozionare, ogni giorno  
come il primo giorno.

SATINATO



TRAMA

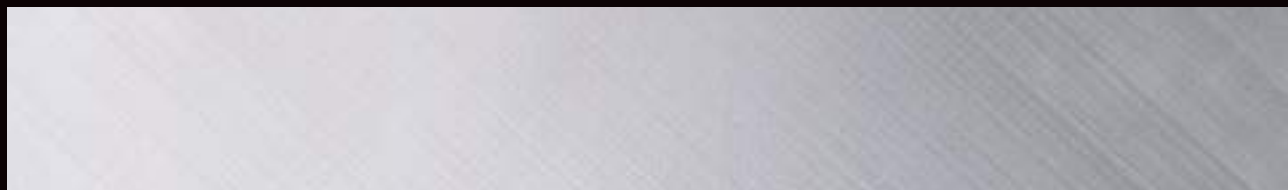

MAT



VINTAGE



SOFT-V

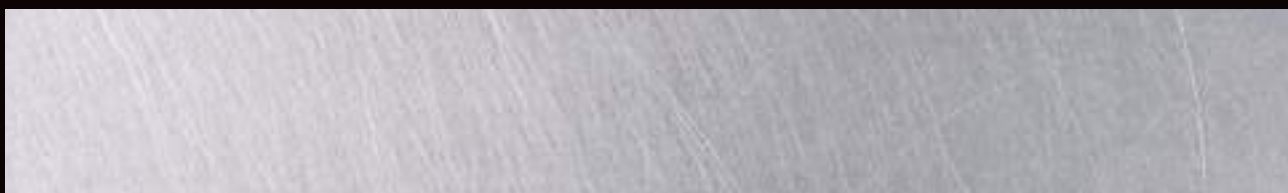

Per le sue creazioni, Barazza predilige l'**acciaio inox AISI 304** che vanta eccezionali caratteristiche di igiene e resistenza alla corrosione. La collezione Outdoor viene invece realizzata con l'**acciaio inox AISI 316**, noto per la sua straordinaria bellezza e resistenza agli agenti atmosferici.



MADE IN ITALY

PENSIERO,  
ISPIRAZIONE,  
CREAZIONE.  
DOVE IL DESIGN  
È DI CASA.

Nata in Italia, a Santa Lucia di Piave,  
continuamente ispirata dalla bellezza  
dei paesaggi e dall'arte, Barazza incarna  
il vero spirito del **Made in Italy**.





Cultura e tradizione artistica per **una firma di design unica e distintiva**, quella con cui Barazza sigla le sue inedite soluzioni. La continua spinta al cambiamento alimenta il desiderio di creare prodotti che vanno oltre le aspettative estetiche, funzionali, ma anche dimensionali e compositive.

Traguardi che Barazza riesce a raggiungere grazie a un sistema produttivo che valorizza la **capacità delle persone** di mettere le loro **unicità al servizio del gruppo**.

Professionisti consapevoli del fatto che i grandi risultati si raggiungono insieme, condividendo ogni fase del progetto. Così vengono creati prodotti eccellenti, talvolta "sartoriali", che soddisfano non solo standard di qualità, ma anche una personale ricerca della perfezione.

# LA QUARTA RIVOLUZIONE INDUSTRIALE.

Barazza ha implementato il sistema Industria 4.0, la quarta rivoluzione industriale, un sistema che integra tecnologie digitali avanzate nella produzione e nei processi industriali. Un paradigma basato su automazione, interconnessione e analisi dei dati che migliora efficienza, produttività e flessibilità. L'introduzione di un'interfaccia tra il sistema gestionale e i macchinari è stata pensata per semplificare la pianificazione e la programmazione.

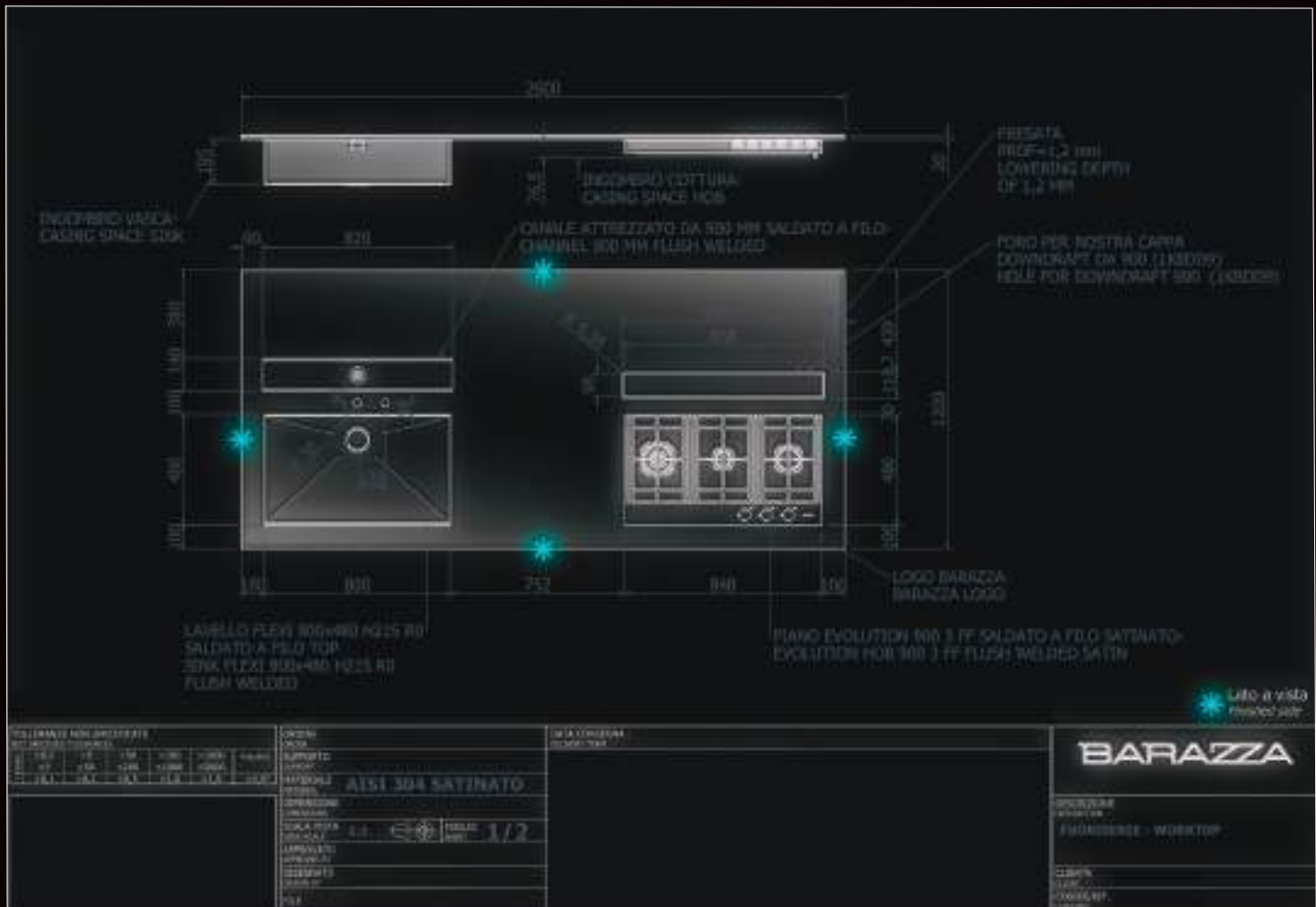



Mentre l'adozione del **processo Lean** permette di aumentare l'efficienza, ridurre i costi, migliorare la qualità e incrementare la soddisfazione del cliente. Tecnologie e metodologie che, permettendo di ottimizzare continuamente processi e prodotti, forniscono a Barazza un grande vantaggio competitivo.

# LA RICERCA DELLA PERFEZIONE. DALLA QUALITÀ ALLA *TUTELA* *DELL'AMBIENTE.*

Barazza ha ottenuto la certificazione **UNI EN ISO 9001**, garanzia di controllo qualità e ottimizzazione dei processi produttivi, garantendo la soddisfazione dei clienti.

Barazza è conforme alla **UNI EN ISO 14001**, un impegno a migliorare il proprio sistema ambientale gestendo in modo eco-sostenibile gli impatti delle attività, ottimizzando le risorse naturali ed energetiche e controllando lo smaltimento dei rifiuti per prevenire l'inquinamento.





# BARAZZA: UNA GAMMA COMPLETA DI SOLUZIONI PER OGNI ESIGENZA E GUSTO.

Le **Collezioni** presentano un'ampia scelta di elementi coordinati. La linea **Fusion** propone piani su misura e a incasso per una cucina personalizzata.

Con il **Fuoriserie**, il cliente ha totale libertà di creare il proprio progetto su misura. La collezione **Outdoor** è pensata per arredare anche gli spazi esterni.

Funzionalità e stile in ogni ambiente.



1 / COLLEZIONI



2 / FUSION



3 / FUORISERIE



4 / OUTDOOR

# 1 / COLLEZIONI

Le Collezioni Barazza offrono eleganti sistemi di forni e coordinati, piani cottura, cappe, frigoriferi, lavastoviglie, lavelli, canali attrezzati, rubinetti e accessori.



Ogni pezzo è realizzato con un'estetica distintiva: dettagli coordinati, diverse tipologie di bordo, esclusive finiture dell'acciaio, manopole e accessori dedicati aggiungono pregio e personalità, rendendo ogni cucina unica e personale.



# AURA

Dall'esperienza nel mondo cucina, Barazza ha creato Aura, la nuova linea del bianco: lavastoviglie e frigoriferi da incasso destinati a portare nuova aria in cucina. Tecnologia evoluta, innovative funzioni, rinnovate dimensioni, attenzione ai dettagli, eccellenza dei materiali: un nuovo modo di intendere il benessere in cucina.





# Aura

Di freddo, d'acqua. Di stile.







Macchina da caffè Icon Steel incasso compatta - pag. 124 - **cod. 1CFEVS**  
 Forno Icon Steel incasso vapore combinato compatto - pag. 123 - **cod. 1FEVSVC**  
 Cassetto scaldavivande Icon Steel incasso - pag. 126 - **cod. 1CEEVS**  
 Cassetto sottovuoto Icon Steel incasso - pag. 125 - **cod. 1CSEVS**  
 Piano cottura Lab Evolution incasso e filo da 90 - pag. 187 - **cod. 1PLE9ID**  
 Cappa Lab Evolution da 90 - pag. 205 - **cod. 1KLE9 €**  
 Vasca quadra Flexi R. "0" incasso e filo da 80x46 - pag. 277 - **cod. 1QA841I**  
 Canale h.7 incasso e filo da 90 - pag. 316 - **cod. 1CI97**  
 Rubinetto miscelatore City - pag. 391 - **cod. 1RUBCY**  
 Frigorifero combinato Aura Advance incasso da 60 - pag. 221 - **cod. 1FCA6I**  
 Lavastoviglie a scomparsa totale Aura Advance incasso da 60 - pag. 227 - **cod. 1LVA6I**

# COLLEZIONE ICON

Icon è la nuova forma della funzionalità Barazza. Un'innovativa idea di design per una collezione di forni che raggiunge vette ancora inesplorate di raffinatezza ed eleganza. Glass, Steel, Exclusive: molteplici finiture per scegliere come ribadire la propria idea di stile. La totale ergonomia degli elementi permette di coprire una vasta gamma di necessità che spaziano dai forni da 60, ai combinati vapore e microonde, con la possibilità di aggiungere la macchina da caffè e i cassetti sottovuoto e scaldavivande. La collezione dei forni Icon si amplia inoltre con nuove dimensioni e funzionalità. Icon propone il nuovo forno Icon XL da 90x60 cm con un'esclusiva capacità di 120 litri che dà spazio a ogni più grande ambizione culinaria, il forno Icon X da 75, con microonde coordinato, che si presenta particolarmente capiente, in linea con le tendenze dell'interior design e il forno Icon One con programmatore digitale che porta la temperatura a 270 °C.





Forno Icon Steel incasso microonde combinato compatto - pag. 122 - **cod. 1FEVSMC**  
 Forno Icon Steel incasso vapore combinato compatto - pag. 123 - **cod. 1FEVSVC**  
 Macchina da caffè Icon Steel incasso compatta - pag. 124 - **cod. 1CFEVS**  
 Cassetto scaldavivande Icon Steel incasso - pag. 126 - **cod. 1CEEVS**  
 Forno Icon Steel incasso da 60 - pag. 121 - **cod. 1FEVSP**





Forno Icon Exclusive incasso vapore combinato compatto - pag. 123 - **cod. 1FEVEVCN**

Macchina da caffè Icon Exclusive incasso compatta - pag. 124 - **cod. 1CFEVEN**

Forno Icon Exclusive incasso microonde combinato compatto - pag. 122 - **cod. 1FEVEMCN**



## COLLEZIONE VELVET ADVANCE

Il design più essenziale, declinato nelle finiture Exclusive, Steel e Glass si fa veicolo della tecnologia più evoluta. Velvet Advance è la collezione di forni Barazza che abbina a uno schermo full Touch Screen, dalla immediata usabilità, il primo sistema di sanificazione dell'aria dell'ambiente domestico, integrato in un forno.





2x Forno Velvet Advance Glass incasso da 60 - pag. 137 - cod. 1FVAPN

# COLLEZIONE MIZU KASAI

Il design più evoluto si fa portavoce di nuove esigenze estetiche e funzionali: i lavelli della collezione Mizu Kasai sono stati premiati con il prestigioso Good Design Award conferito da The Chicago Athenaeum che li ha inseriti nella rosa dei prodotti di design che più si sono distinti per qualità e innovazione.

Il piano cottura Kasai Space si coordina perfettamente ai lavelli mantenendone dimensione e cornice perimetrale in acciaio e favorendo un'armonica composizione d'insieme.



La collezione Mizu Kasai nasce dalla collaborazione con l'Architetto Franco Driusso dello studio **DriussoAssociati I Architects**, vincitore di diversi premi internazionali, fra cui 22 **Good Design Awards**, e insignito della menzione d'onore al Compasso d'Oro 2018.



2x Forno Velvet Advance Steel incasso da 60 - pag. 137 - **cod. 1FVAPI**  
Lavello Mizu da 130x52 con rivestimento Total e coperchio scorrevole - pag. 249 - **cod. 1LMZ135**  
Piano cottura Kasai Space da 90 - pag. 191 - **cod. 1PKS90N**



## COLLEZIONE LAB EVOLUTION

La modularità e la flessibilità si vestono di uno stile puro ed essenziale che corre lungo la superficie, rimanendo perfettamente in linea con il piano. Con i piani cottura Lab Evolution, disponibili anche nella versione a induzione, la spiccata personalità di Lab si arricchisce di inedite evoluzioni: una profondità più ampia e bruciatori Flat Eco-Design.



2x Forno Icon Exclusive incasso da 60 - pag. 121 - **cod. 1FEVEPN**  
 Piano cottura Lab Evolution incasso e filo da 120 - pag. 163 - **cod. 1PLE3D**  
 Vasca quadra Flexi R. "0" incasso e filo da 80x46 - pag. 277 - **cod. 1QA841**  
 Rubinetto miscelatore Soul - pag. 387 - **cod. 1RUBSORN**  
 Kit salterello Smart nero - pag. 413 - **cod. 1SPSN**  
 2x Griglia d'appoggio in HPL nero - pag. 412 - **cod. 1QQN**

L'evoluzione del design delinea una nuova prossimità con il piano di lavoro. I fuochi, comandati dalle eleganti manopole Flat, disegnano soli fitti di raggi.





Piano cottura Lab Evolution incasso e filo da 90 - pag. 163 - **cod. 1PLE2D**  
Portaprese Smart con presa Schuko - pag. 397 - **cod. 1PSS**  
Portaprese Smart con porte USB - pag. 397 - **cod. 1PSU**



## COLLEZIONE LAB

Modularità e flessibilità applicate a uno stile puro ed essenziale, caratterizzato dalle superfici a filo con il piano. Lab è un punto di riferimento nella categoria degli elettrodomestici di alta gamma. Il design minimal è presente in tutta la collezione composta da piani cottura, lavelli e rubinetti e si esprime anche nel programma Fusion e nel sistema coordinato di accessori.



2x Forno City One Steel incasso da 60 - pag. 139 - **cod. 1FCOPI**  
 Vasca Quadra R. "0" da 70x40 incasso e filo - pag. 286 - **cod. 1Q7040I**  
 Rubinetto miscelatore Flexi - pag. 391 - **cod. 1RUBMFX**  
 Piano cottura Lab incasso e filo da 90 - pag. 164 - **cod. 1PLB2T**  
 Cappa B\_Draft downdraft modulo da 90 - pag. 206 - **cod. 1KBDD9**  
 Portaprese da top basculante - pag. 403 - **cod. 1PPB**





Doppia Vasca Quadra R. "15" da 75x44 incasso e filo - pag. 281 - **cod. 1X842I**  
Rubinetto miscelatore Flexi - pag. 391 - **cod. 1RUBMFX**  
Piano cottura Lab incasso e filo da 90 - pag. 164 - **cod. 1PLB5**  
Portaprese da top Up - pag. 403 - **cod. 1PPTU**



## COLLEZIONE MOOD

L'acciaio inox pieno dallo spessore di 4 millimetri e la tecnologia applicata a un bruciatore di ultima generazione rendono questa linea, composta da piani cottura, cappe, lavelli e rubinetti, un esempio di design e ricercatezza. La possibilità di scegliere fra le finiture acciaio inox satinato, vetro nero e vetro bianco permette di adattarne lo stile alle proprie esigenze.





Cappa Mood parete modulo da 90 - pag. 212 - **cod. 1KMDP9**  
 Lavello Mood incasso da 86x51 - pag. 244 - **cod. 1LMDR91D**  
 Rubinetto miscelatore Mood One - pag. 367 - **cod. 1RUBMD1**  
 Piano cottura Mood incasso da 90 - pag. 166 - **cod. 1PMD95**

Vetro e acciaio, superfici lucide e opache,  
la materia si mette a confronto  
per creare inedite combinazioni di stile.





Lavello Mood incasso da 86x51 - pag. 244 - **cod. 1LMDR91**  
Rubinetto miscelatore Mood One - pag. 367 - **cod. 1RUBMD1**  
Tagliere gocciolatoio multiuso in HPL nero - pag. 411 - **cod. 1TGMD**  
Piano cottura Mood incasso da 90 - pag. 170 - **cod. 1PMD95N**



Forno microonde incasso - pag. 147 - **cod. 1MOIV**  
2x Forno Unique One incasso da 60 - pag. 143 - **cod. 1FUOM**  
Lavello Unique incasso da 79x51 - pag. 258 - **cod. 1LUN81**  
Canale h.20 incasso e filo da 90 - pag. 328 - **cod. 1CI90**  
Cappa Unique parete modulo da 120 - pag. 214 - **cod. 1KUNP121**  
Piano cottura Unique incasso da 100 - pag. 176 - **cod. 1PUN105**  
Canale da inserimento da 180 - pag. 328 - **cod. 1CIA180**



## COLLEZIONE UNIQUE

Una lavorazione apparentemente casuale, in realtà frutto di attente valutazioni e opportune correzioni, è la caratteristica dell'acciaio con finitura Vintage. Diversi artigiani, differenti mani: inutile cercare la conformità. Qui la parola d'ordine è la casuale bellezza del gesto. Nasce così Unique, una linea completa composta da forni, piani cottura, cappe e lavelli in cui ogni pezzo è unico e irripetibile.



2x Forno Velvet Advance Glass incasso da 60 - pag. 137 - **cod. 1FVAPN**

Piani cottura B\_Free incasso da 36

- doppia corona 5 kW - pag. 173 - **cod. 1PBF1**

- 1 gas + doppia corona Chef - pag. 173 - **cod. 1PBF2**

- barbecue - pag. 173 - **cod. 1PBF3Q**

- induzione - pag. 199 - **cod. 1PBF3ID**

- teppanyaki - pag. 173 - **cod. 1PBF3K1**

Lavello B\_Free Kit incasso da 86x51 - pag. 265 - **cod. 1LBF9K**



## COLLEZIONE B\_FREE

B\_Free è il programma modulare di piani cottura e lavelli. Una linea studiata per consentire all'utilizzatore di combinare i tipi di cottura più diversi e usufruire di una ricca serie di funzioni. Il tutto mescolando al meglio due ingredienti irrinunciabili: estetica e funzionalità.



## COLLEZIONE SELECT PLUS

Un programma dalle prestazioni elevate e caratterizzato da uno styling particolarmente evoluto, creato per essere al servizio di una tecnologia concepita per migliorare al massimo l'operatività.



2x Forno Officina Advance incasso da 60 - pag. 145 - **cod. 1FOAP**  
 Piano cottura Select Plus incasso da 90 - pag. 179 - **cod. 1PSP95**  
 Lavello Select incasso da 116x50 - pag. 273 - **cod. 1IS12060/2D**  
 Rubinetto miscelatore Select Two - pag. 369 - **cod. 1RUBMS2**  
 Canale h.20 incasso e filo da 120 - pag. 328 - **cod. 1CI120**  
 Coprivasca forato in acciaio inox - pag. 410 - **cod. 1CI33**



Vasca quadra Flexi R. "0" incasso e filo da 80x46 - pag. 277 - **cod. 1QA841**

Rubinetto miscelatore Flexi - pag. 391 - **cod. 1RUBMFX**

Kit salterello Smart - pag. 413 - **cod. 1SPSI**

Griglia d'appoggio in HPL nero - pag. 412 - **cod. 1GQN**

Dispenser Smart Steel - pag. 393 - **cod. 1DSS**

Piano cottura Zero Advance incasso e filo da 80 - pag. 189 - **cod. 1PZA8N**

# COLLEZIONE ZERO ADVANCE

La nuova disposizione della cappa incrementa le qualità d'aspirazione e lo spazio disponibile sul piano cottura.

La rinnovata versione filtrante non richiede particolari installazioni e permette una agevole rimozione dei filtri dall'alto, rendendo pratica la manutenzione ordinaria.

Il comando cappa integrato nel Touch Control dispone di una comoda partenza automatica per catturare immediatamente gli odori.



# COLLEZIONE OFFICINA

Serie concepita per soddisfare le esigenze di chi vive la cucina nelle sua funzione primaria di area deputata alla cottura. Officina riprende lo stile delle cucine professionali, possedendone la stessa robustezza, a garanzia di grandi prestazioni e lunga durata.





Forno microonde incasso - pag. 147 - **cod. 1MOI**  
 Forno Officina Advance incasso da 60 - pag. 145 - **cod. 1FOAP**  
 Piano cottura Officina incasso e filo da 90 - pag. 181 - **cod. 1POF90**  
 2x Canale h.20 incasso e filo da 90 - pag. 328 - **cod. 1CI90**  
 Lavello Easy incasso da 86x50 - pag. 252 - **cod. 1LES91R**  
 Rubinetto miscelatore Steel Doccia - pag. 373 - **cod. 1RUBMSTD**

# MODULARITÀ DA 75

La conquista di nuove dimensioni.



Barazza presenta una nuova modularità da 75 cm in linea con le attuali tendenze dell'arredamento: forno, microonde, piano a induzione, lavelli e vasche promettono di dare una nuova dimensione all'ambiente cucina.



Forno microonde incasso da 75 - pag. 132 - **cod. 1MOXEN**  
 Forno Icon X Exclusive incasso da 75 - pag. 131 - **cod. 1FIXEPN**  
 Piano cottura City incasso e filo da 75 - pag. 194 - **cod. 1PIDC75N**  
 Lavello B\_Smart incasso e filo da 67x50,5 - pag. 254 - **cod. 1LBS71**  
 Rubinetto miscelatore Evo Doccia Black - pag. 379 - **cod. 1RUBEVDK**  
 Coprivasca forato in acciaio inox - pag. 410 - **cod. 1CIVQ**  
 Tagliere in HPL nero - pag. 411 - **cod. 1TOF26N**



# CANALI ATTREZZATI

C'è un posto per tutto ciò che serve, ed è proprio vicino a te. I canali attrezzati, in acciaio inox satinato e nero, sono realizzati per completare l'efficienza e la praticità del piano di lavoro, predisponendo un posto per ogni cosa e ottimizzando l'ergonomia in prossimità della zona lavaggio e cottura.

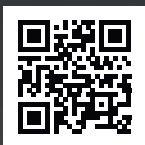

- Piano cottura Lab Evolution incasso e filo da 90 - pag. 187 - **cod. 1PLE9ID**
- Canale h.7 incasso e filo da 180 con predisposizione per cappa - pag. 323 - **cod. 1CKI187**
- Bilancia in acciaio inox - pag. 324 - **cod. 1CBL**
- Vaschetta cieca con fondo in acciaio inox - pag. 326 - **cod. 1CVFP**
- Portaprese basculante in acciaio inox - pag. 324 - **cod. 1CPP**
- Cappa Lab Evolution per canale - pag. 323 - **cod. 1CKLE97**



- Vasca quadra Flexi R. "0" incasso e filo da 80x46 - pag. 277 - **cod. 1QA841I**
- Tagliere scorrevole in HPL nero - pag. 411 - **cod. 1TGSL**
- Canale h.7 incasso e filo da 180 - pag. 318 - **cod. 1CI187**
- Vaschetta cieca in acciaio inox con scolapiatti con pioli in acciaio inox nero e Fenix - pag. 325 - **cod. 1CSPF**
- 2x Supporto in acciaio inox per rubinetto/dispenser/doccino - pag. 326 - **cod. 1CSR7**
- Rubinetto Max Steel - pag. 327 - **cod. 1RUBMXS**
- Dispenser Smart Steel - pag. 327 - **cod. 1DSS**
- Vaschetta cieca con fondo in acciaio inox - pag. 326 - **cod. 1CVFP**
- Vaschetta cieca in acciaio inox con portacoltelli in Fenix - pag. 324 - **cod. 1CVP**
- Vaschetta cieca con coperchio in acciaio inox - pag. 325 - **cod. 1CVCC**
- Vaschetta cieca con fondo in acciaio inox - pag. 325 - **cod. 1CVF** pag. 325

# 2 / FUSION

Fusion è un piano d'acciaio su misura ad incasso che racchiude tutte le funzioni in uno spazio di puro design. Fusion combina elementi di cottura e lavaggio con dimensioni personalizzate, creando soluzioni inedite per cucine esclusive. Funzionalità, praticità e facilità di pulizia.





# MOOD FUSION

Mood Fusion è un unico piano a incasso che integra tutte le funzioni in uno spazio di autentico design, arricchito da dettagli altamente distintivi: acciaio di spessore 4 mm, bruciatori Flat Eco-Design e piano d'appoggio scavato. Un equilibrio perfetto tra estetica e funzionalità, con possibilità di personalizzazione anche nella scelta delle finiture.



Esempi Mood Fusion profondità 51





Esempi Mood Fusion profondità 45





## MOOD FUSION caratteristiche

### 1 Installazione incasso



Il piano personalizzato può essere installato ad incasso con bordo 4 mm.

### 2 Piano d'appoggio scavato



Il piano d'appoggio scavato ha una pendenza che solca la materia e si spinge oltre il confine del vuoto per aprire un nuovo percorso al fluire dell'acqua.

### Tagliere scorrevole



Il tagliere scorrevole in HPL nero permette di ottimizzare tutto il piano cucina cambiando la collocazione degli ingredienti in base alle differenti preparazioni degli alimenti.

### Configuratore Mood Fusion



Il configuratore Mood Fusion, disponibile sul sito [www.barazzasrl.it](http://www.barazzasrl.it), permette di creare il proprio piano di lavoro scegliendo tra le diverse tipologie di piani cottura e vasche disponibili.

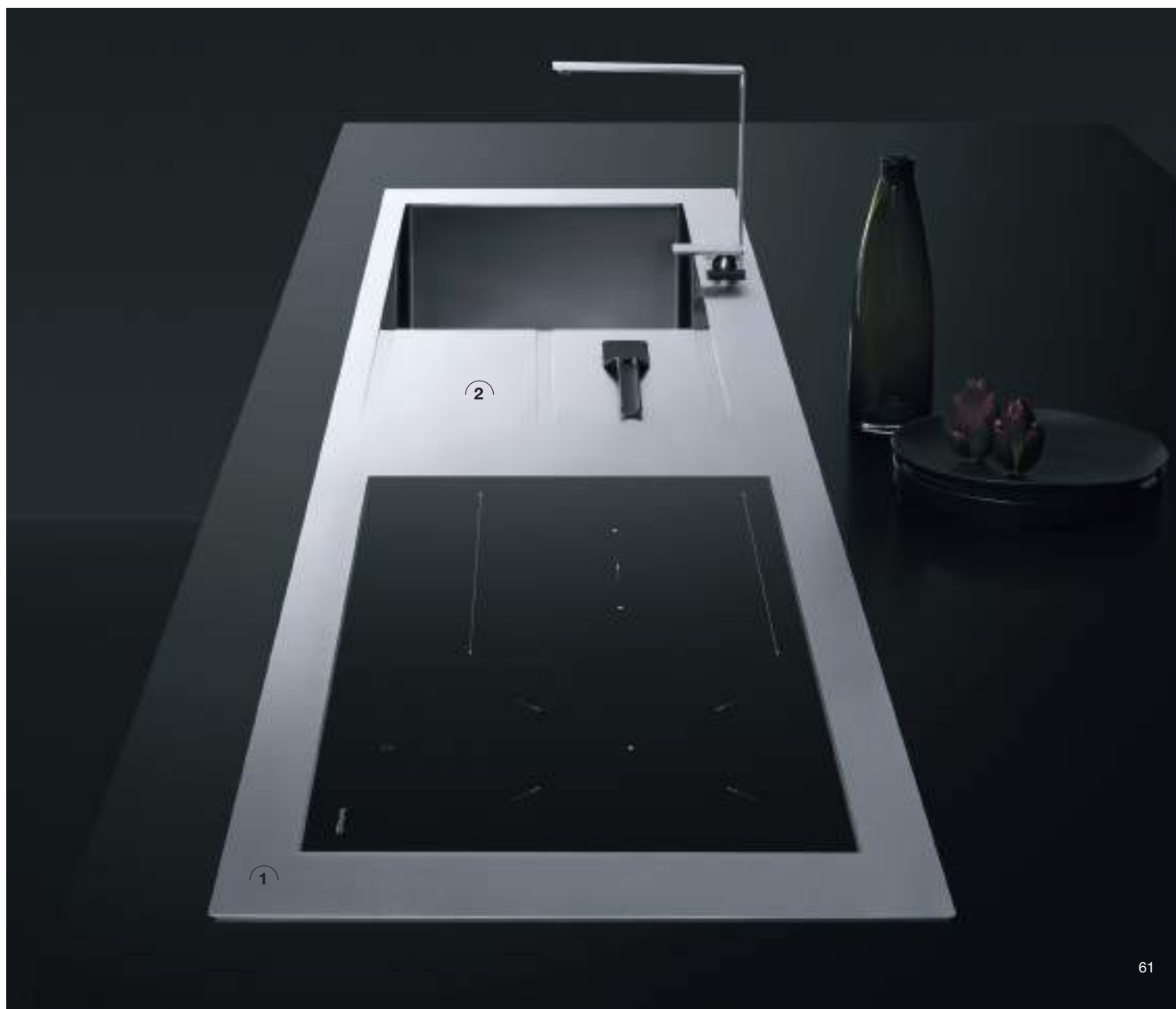



# LAB FUSION

Combinando gli elementi cottura e lavaggio con dimensioni e finiture personalizzate, si ottengono soluzioni inedite, estremamente esclusive.



Esempi Lab Fusion profondità 51



Esempi Lab Fusion profondità 45,5

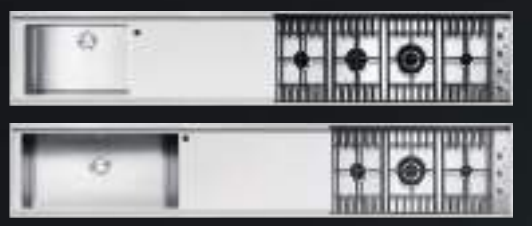



## LAB FUSION caratteristiche

### 1 Installazione incasso e filo

Il piano personalizzato può essere installato ad incasso (con bordo piatto) oppure a filo (ottenendo così un perfetto allineamento al top).

### 2 Taglieri scorrevoli

I taglieri scorrevoli in acciaio o HPL nero, utilizzabili su tutta la lunghezza dell'invaso, sono strumenti utili e pratici sia nelle fasi di preparazione che durante la cottura delle pietanze in base a specifiche necessità.

### 3 Vasche R. "15" e R. "12"



Vasche disponibili con raggatura "15" e "12" con profondità ridotta il cui raffinato design incontra assoluta facilità nelle fasi di pulizia.



### Configuratore Lab Fusion



Il configuratore Lab Fusion, disponibile sul sito [www.barazzasrl.it](http://www.barazzasrl.it), permette di creare il proprio piano di lavoro scegliendo tra le diverse tipologie di piani cottura e vasche disponibili.

### Griglie a filo e fuochi integrati



I fuochi integrati e le griglie a filo in ghisa trasformano il piano in una superficie senza soluzione di continuità che, oltre a permettere di spostare gli strumenti di cottura senza sollevarli, funge anche da piano di appoggio.



# B\_FREE FUSION

Dall'evoluzione del programma modulare B\_Free nasce B\_Free Fusion, progetto che consente di personalizzare al massimo il piano di lavoro, attrezzandolo con gli elementi più aderenti alle singole esigenze, ottenendo un unico piano d'acciaio a incasso in cui è possibile integrare tutte le funzioni. Personalizzabile anche dal punto di vista delle finiture.

archiproducts  
AWARDS  
WINNER





Esempi B\_Free Fusion profondità 51

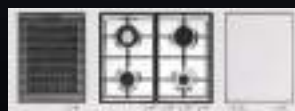
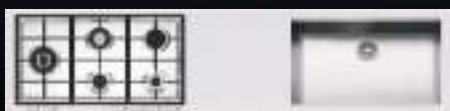

Esempi B\_Free Fusion profondità 42

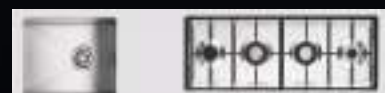



## B\_FREE FUSION caratteristiche

### 1 Cottura modulare

La gamma B\_Free spazia dalle cotture tradizionali a gas a quelle più particolari quali il barbecue, il teppanyaki e l'induzione, combinabili fra loro in funzione delle necessità di utilizzo e della disponibilità di spazio.

### 2 Vasche R. "15" e R. "0"



La raggiatura "15", "0" con o senza abbassamento è disponibile su diversi tipi di vasca per consentire una maggiore personalizzazione in cucina.

### Configuratore B\_Free Fusion



Con il configuratore B\_Free Fusion, disponibile sul sito [www.barazzasrl.it](http://www.barazzasrl.it), è possibile creare e visualizzare il proprio piano scegliendo tra le diverse tipologie di piani cottura e vasche disponibili.



# CAPPA FUSION

Una cappa al centro di ogni cosa. La potenza del motore abbinata alla sua grande silenziosità le consente di mantenere un ambiente sempre gradevole da vivere. La Cappa Fusion a isola può essere personalizzata nelle dimensioni con la mensola che può raggiungere i 240 cm.





# 3 / FUORISERIE

Fuoriserie è l'espressione massima delle capacità di Barazza. Grazie al suo know-how, Barazza trasforma la materia in infinite forme. Gli elementi di cottura e lavaggio, con dimensioni e finiture personalizzate, creano soluzioni "sartoriali" su misura delle esigenze dei clienti. Il saper fare italiano, la sensibilità al bello e l'attenzione alla funzionalità danno vita a soluzioni che soddisfano esigenze personali, funzionali, estetiche e valoriali.





# FUORISERIE. DENTRO AI DESIDERI. L'evoluzione continua della specie.

Barazza propone soluzioni uniche per arredare un ambiente cucina su misura, offrendo la più ampia possibilità di scelta e la piena libertà di gusto. I Fuoriserie nascono dalle più innovative creazioni Barazza e dalla possibilità di evolverle e modificarle per soddisfare esigenze di gusto, di dimensioni e di stile. Il risultato si declina in soluzioni "sartoriali" create su misura delle necessità e dei desideri dei clienti.



Combinando gli elementi cottura e lavaggio con dimensioni e finiture personalizzate si ottengono soluzioni inedite, estremamente esclusive. Una varietà di opzioni particolarmente ampia, consultabile facilmente anche on-line sul sito [www.barazzasrl.it](http://www.barazzasrl.it).

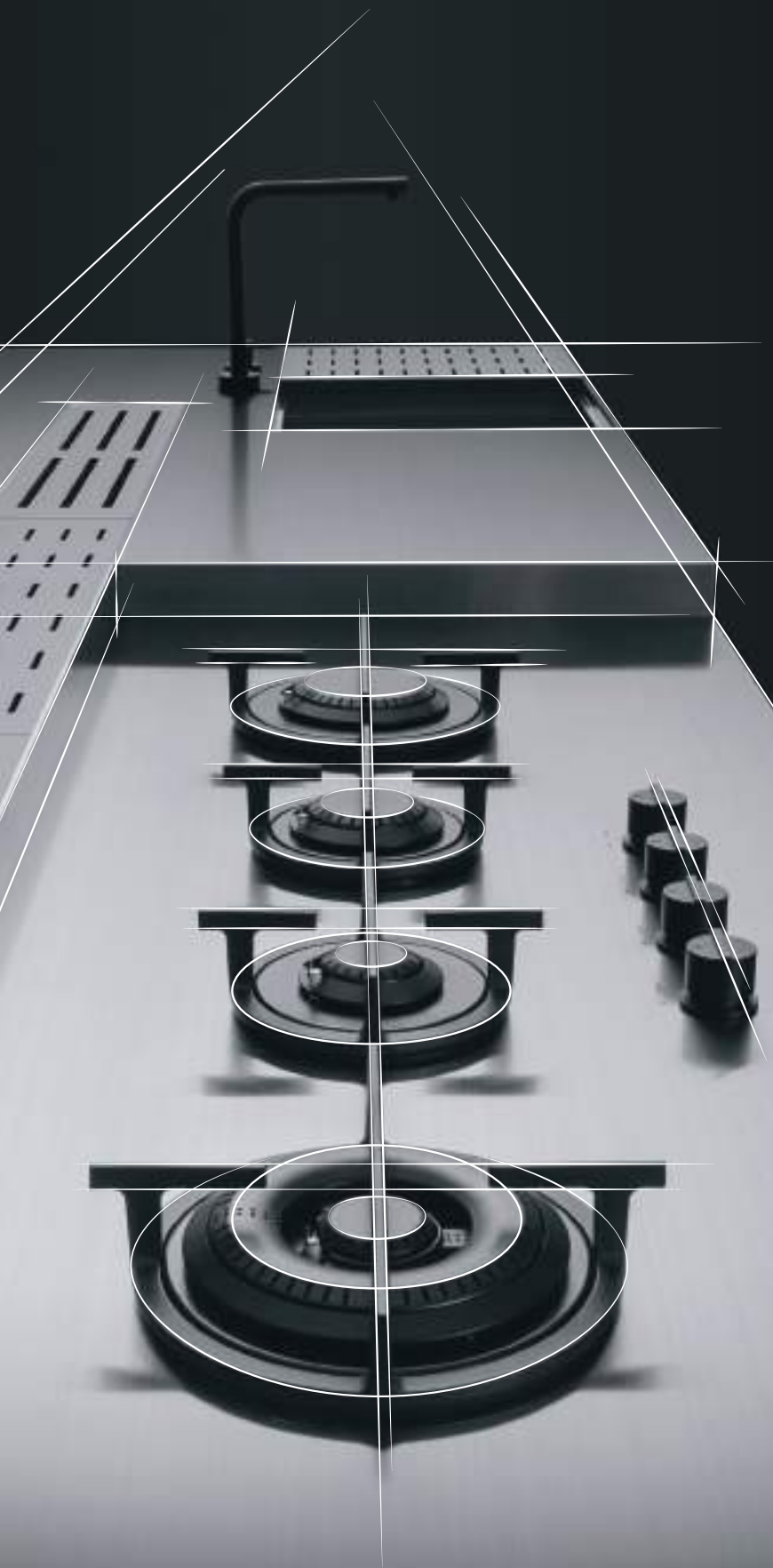

LAB EVOLUTION  
La sostanza  
è la nuova apparenza.



Essenziale eppure sofisticato, semplice e ostentatamente complesso. Lab Evolution sorprende con la vastità di un'offerta che offre nuove performance: una profondità più ampia e bruciatori Flat Eco-Design.



Isola in acciaio con finitura Mat. Dimensioni: 1800x1300 mm.  
Bordo: 250 mm. Cottura Lab Evolution 4 fuochi in linea.  
Lavello vasca quadra Flexi su misura con abbassamento.  
2x Rubinetto miscelatore Soul con comando remoto e doccia estraibile.  
Dispenser nero. Kit salterello Smart nero.  
2x Griglia d'appoggio scorrevole in HPL nero.

# LAB

## La funzionalità è una linea retta.

Il grande livello di personalizzazione dei canali attrezzati e la praticità della cappa a scomparsa in acciaio inox B\_Draft offrono, anche in uno spazio ridotto, la soluzione perfetta per l'ottimizzazione funzionale ed estetica degli spazi in cucina. L'effetto finale è di una pulizia totale delle forme e di una sobria eleganza dei volumi.





Isola in acciaio con finitura Satinata. Dimensioni: 2800x790 mm. Bordo: 4 mm. Lab Fusion integrato con cottura 4 fuochi in linea e 2x Vasca quadra R. "0" su misura. Rubinetto miscelatore Flexi. Cappa B\_Draft. Canale attrezzato su misura da 1400 mm. Griglia scorrevole su misura.

# MOOD

Un pensiero  
nuovo in cucina.

L'acciaio inox pieno con spessore 4 millimetri rende ogni Mood un esemplare di design e ricercatezza. Ogni singolo elemento, dal lavello al piano cottura, concorre a rendere unico l'insieme.





Isola in acciaio con finitura Satinata. Dimensioni: 2800x800 mm. Cottura Mood 4 fuochi in linea.  
Vasca quadra su misura con abbassamento. Rubinetto miscelatore Soul con comando remoto  
e doccia estraibile. Canale attrezzato su misura.

# SCHIENALI, MENSOLE, ANTE, FRONTALI Artefici di nuovi orizzonti.

L'ampia scelta di finiture in cui viene declinato l'acciaio inox e la possibilità di realizzare anche mensole, frontali rivestimenti per ante e cassetti, permettono una totale personalizzazione dello spazio cucina.

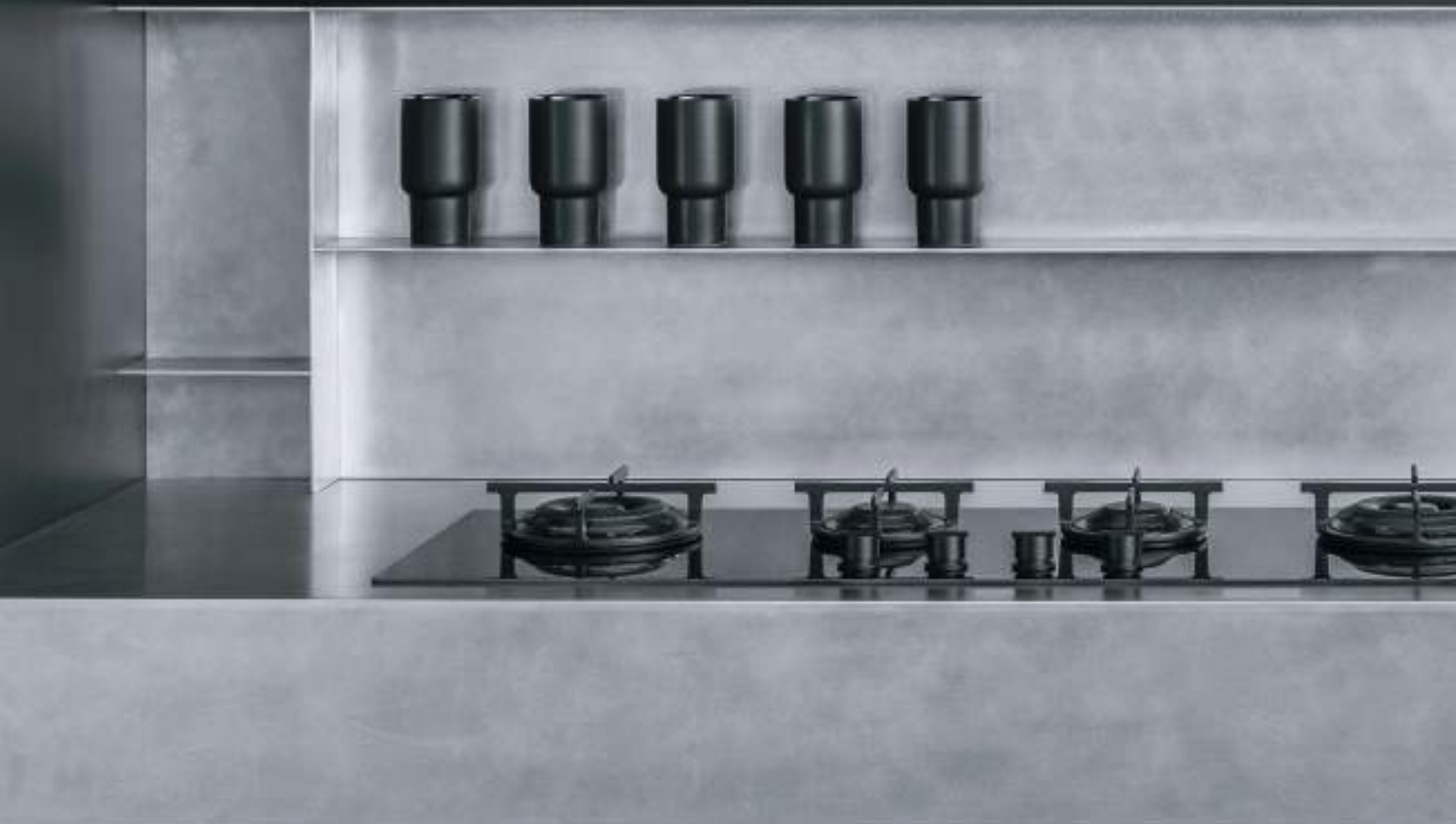



Top in acciaio con finitura Mat. Dimensioni: 2700x700 mm. Bordo: 200 mm. Schienale e mensole in acciaio pieno spessore 4 mm. Cottura Mood 4 fuochi in linea in vetroceramica nera. Vasca quadra Soul in B\_Granite. Rubinetto miscelatore Soul con comando remoto e doccia estraibile.

La personalizzazione dello spazio cucina si spinge oltre grazie alla possibilità di rivestire anche frontali, ante e cassetti con i pannelli in acciaio Barazza. La libertà di scegliere la finitura, le dimensioni, lo stile fa di una cucina una scelta sempre più esclusiva, assolutamente personale.





Isola in acciaio con finitura Satinata. Dimensioni: 2800x1000 mm.  
Bordo: 6 mm. Ante personalizzate in acciaio inox. Lab Fusion integrato con cottura 4 fuochi in linea e Vasca quadra R. "0" su misura. Rubinetto miscelatore Mood Top con comando remoto.  
Cappa B\_Draft.

# B\_FREE

## Il Fuoco del possibile.

B\_Free è il programma modulare che consente di combinare tutti i tipi di cottura e usufruire di una ricca serie di funzioni. Il tutto mescolando due ingredienti irrinunciabili dello stile Barazza: funzionalità ed estetica. Un appeal reso ancora più esclusivo dalla finitura Vintage ottenuta grazie a un meticoloso trattamento fatto rigorosamente a mano dagli artigiani Barazza.





Top incasso in acciaio inox con finitura Vintage. Dimensioni: 2800x800 mm. Alzatina perimetrale da 25 mm.  
Ante personalizzate in acciaio inox con finitura Vintage. Cottura B\_Free modulo barbecue,  
modulo 1 bruciatore, modulo 2 bruciatori. Vasca quadra R. "15". Rubinetto miscelatore Steel  
Doccia Vintage.

# MOOD FLEXI

La bellezza  
ci rende liberi.



Isola in acciaio con finitura Satinata. Dimensioni: 3400x800 mm. Bordo: 40 mm.  
Cottura Mood Flexi modulo da 4 bruciatori + 2x moduli da 1 bruciatore.  
Lavello vasca quadra Flexi con abbassamento. Rubinetto miscelatore Soul  
con comando remoto e doccia estraibile. Kit salterello Smart nero.  
Tagliere scorrevole in HPL nero.  
Coprivasca scorrevole in acciaio inox con scolapiatti in HPL nero.

Mood Flexi è pura funzionalità che diviene scelta di stile, un nuovo concept per esprimere libertà attraverso la propria visione dello spazio. Il piano d'acciaio come carta bianca su cui posizionare i bruciatori Mood Flexi. Tre configurazioni di cui disporre a proprio piacimento per dar vita a combinazioni altamente personalizzate. Il fuoco ma anche l'acqua: nuovi spazi si aprono alla quotidianità dei gesti grazie alla possibilità di godere di una zona lavaggio dalla profondità maggiorata.

**3 moduli (1 gas, 3 gas in linea, 4 gas).**

**Alcune possibili configurazioni:**



**1 gas**  
30x60 cm



**3 gas**  
90x60 cm



**4 gas**  
90x65 cm

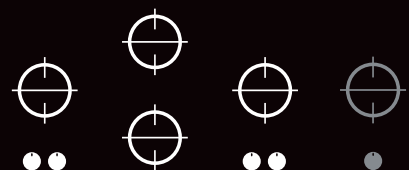
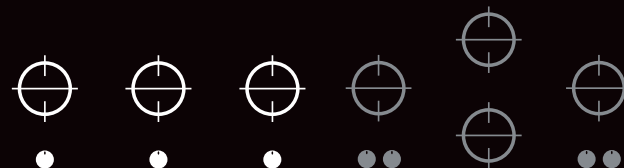

# SAPER INDURRE IN TENTAZIONE.

In un piano Mood Flexi c'è tutto quello che occorre, qui la bellezza delle forme si fa strumento per una perfetta regia dei gesti.

A rendere il tutto ancora più speciale interviene Space, il piano cottura a induzione efficiente ed elegante che invita ad ampliare gli orizzonti grazie alla generosa dimensione di 90 cm.





Isola in acciaio con finitura Satinata. Dimensioni: 3600x800 mm.  
Bordo: 80 mm. Cottura Space induzione e Mood Flexi 2x modulo 1 bruciatore.

# 4 / OUTDOOR

Un desiderio di libertà pervade lo spirito della collezione Outdoor di Barazza. La bellezza del design si fa strumento per dar vita a funzionalità mai provate prima. Ne nasce una collezione pensata per esaltare quel sentimento di autonomia che pervade ognuno di noi e si concretizza in infinite possibilità di gestire il proprio tempo in nuovi spazi. Inediti orizzonti di sole, di mare e di verde, fanno da cornice ai momenti più emozionanti, da vivere in totale spensieratezza grazie alla resistenza dell'acciaio inox AISI 316, un materiale particolarmente bello da vedere ed estremamente resistente agli agenti atmosferici.





# Outdoor



archiproducts  
AWARDS  
WINNER



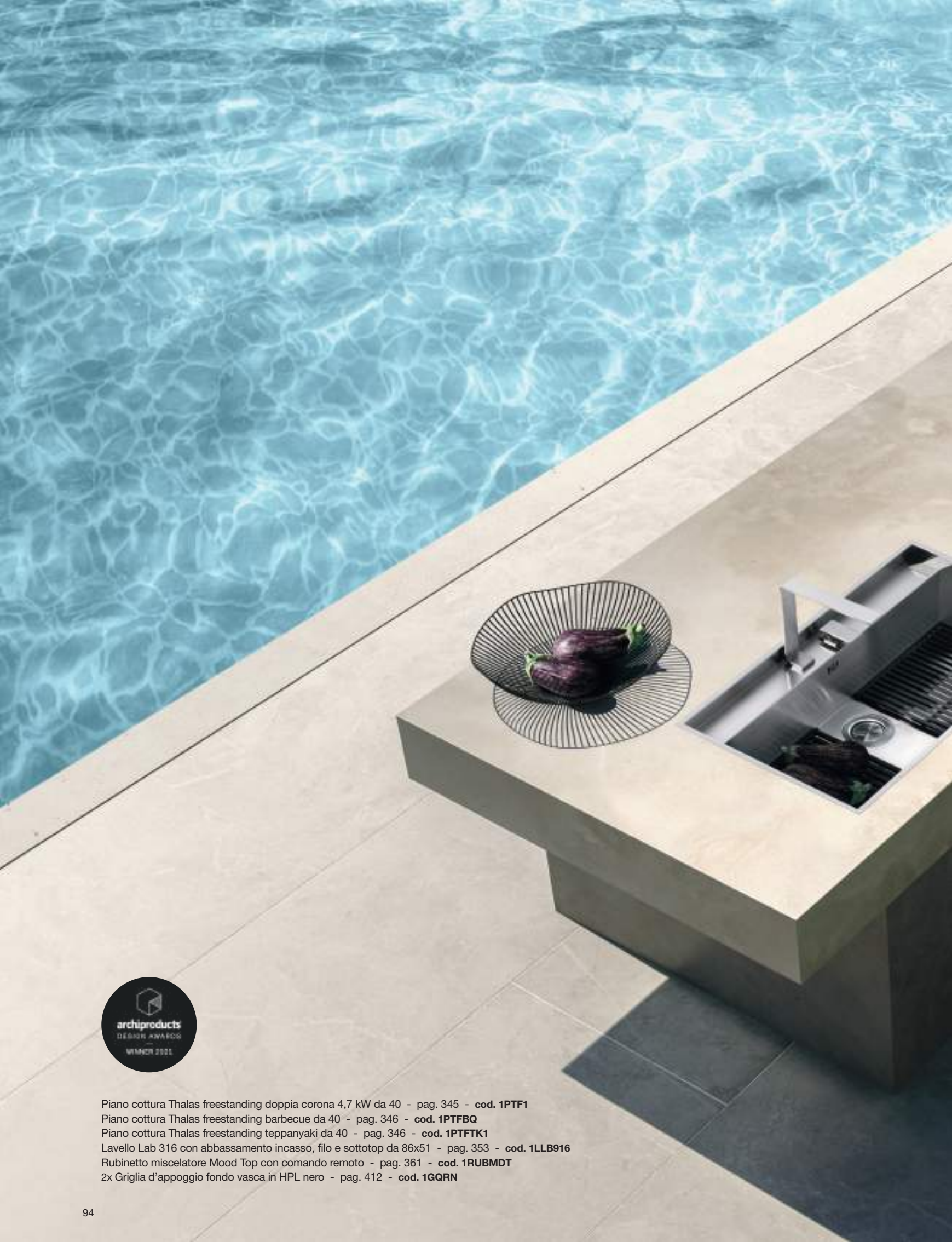

Piano cottura Thalys freestanding doppia corona 4,7 kW da 40 - pag. 345 - **cod. 1PTF1**  
Piano cottura Thalys freestanding barbecue da 40 - pag. 346 - **cod. 1PTFBQ**  
Piano cottura Thalys freestanding teppanyaki da 40 - pag. 346 - **cod. 1PTFTK1**  
Lavello Lab 316 con abbassamento incasso, filo e sottotop da 86x51 - pag. 353 - **cod. 1LLB916**  
Rubinetto miscelatore Mood Top con comando remoto - pag. 361 - **cod. 1RUBMDT**  
2x Griglia d'appoggio fondo vasca in HPL nero - pag. 412 - **cod. 1GQRN**



# PRODOTTI

Il catalogo Barazza propone diverse tipologie di elettrodomestici e lavelli per cucina, tra loro coordinabili, che esprimono un'estetica evoluta senza perdere di vista il corretto e agevole svolgimento delle azioni che si compiono in cucina.





Barazza propone una gamma completa e coordinabile di frigoriferi, lavastoviglie, forni, macchine da caffè, cassette scaldavivande e sottovuoto, piani cottura, cappe, lavelli, canali attrezzati, rubinetti ed accessori, per soddisfare i consumatori esigenti e desiderosi di esprimere la propria creatività in cucina.

COLLEZIONI

---



FORNI E COORDINATI

---

pag. 100



PIANI COTTURA

---

pag. 148



CAPPE

---

pag. 200



FRIGORIFERI E LAVASTOVIGLIE

---

pag. 216



LAVELLI E VASCHE QUADRE  
ACCIAIO INOX

pag. 230



LAVELLI E VASCHE QUADRE  
B\_GRANITE

pag. 288



CANALI ATTREZZATI

pag. 302



OUTDOOR

pag. 338



RUBINETTI E ACCESSORI

pag. 362



INFORMAZIONI TECNICHE

pag. 418



# FORNI E COORDINATI

Barazza propone una vasta selezione di Forni e Coordinati disponibili in svariate finiture che li rendono facilmente abbinabili ai piani cottura e ai lavelli di ogni collezione. I Forni Barazza appagano pienamente i bisogni estetici, oltre a garantire il pieno soddisfacimento delle necessità di cottura. Dal punto di vista tecnico, sono contraddistinti da diverse tipologie di funzioni: forno a vapore combinato, microonde e microonde combinato, multiprogram e multifunzione e forniscono la possibilità di aggiungere i preziosi Coordinati come la macchina da caffè e i cassetti sottovuoto e scaldavivande.

**ICON**  
pag. 120



**ICON XL**  
pag. 134



**UNIQUE ONE**  
pag. 142



**ICONE ONE**  
pag. 128



**VELVET ADVANCE**  
pag. 136



**OFFICINA ADVANCE**  
pag. 144



**ICON X**  
pag. 130



**CITY ONE E CITY**  
pag. 138



**MICROONDE**  
pag. 146



# FORNI E COORDINATI tipologie

Forno da 60 Touch Screen

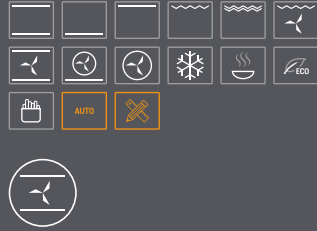

Microonde combinato compatto  
Touch Control + manopole



Forno da 60 Touch Control + manopole

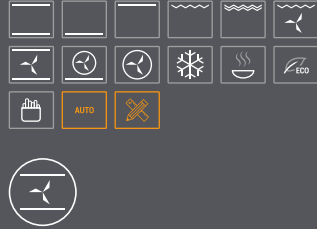

Macchina da caffè compatta  
programmatore digitale + manopole



Forno da 60 Multiprogram

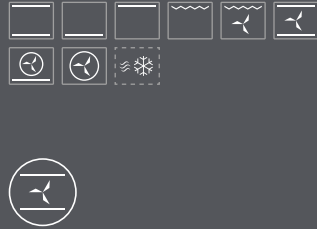

Forno da 90 Multiprogram



Forno da 60 Multifunzione



Microonde programmatore digitale



Forno da 75 Multiprogram



Cassetto sottovuoto Touch Control

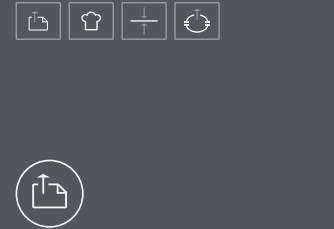

Vapore combinato compatto  
Touch Control + manopole



Cassetto scaldavivande



# FORNI E COORDINATI

## legenda icone

### Schermo Touch Screen



Schermo Touch Screen ad alta definizione che permette una regolazione precisa, semplice e intuitiva dei vari parametri di cottura e impostazione del forno.

### Programmi di cottura automatici



I programmi di cottura automatici permettono di ottenere risultati di cottura ideali semplicemente selezionando la ricetta desiderata e inserendo l'alimento nel forno freddo.

### Cerniere Soft-Close



Le cerniere Soft-Close sono un dispositivo meccanico che interviene nella fase finale di chiusura della porta del forno, rallentandone e attutendone l'impatto.

### Elementi in finitura Soft-Touch



Elegante all'occhio e piacevole al tatto, la finitura Soft-Touch è protagonista in diverse linee di prodotto, rivestendo sia manopole che maniglie che frontale comandi.

### Termosonda



La termosonda, interagendo col software del forno, consente di tenere monitorata la temperatura interna di quelle pietanze che necessitano di raggiungere un valore obiettivo specifico.

### Porta fredda



Le porte dei forni Barazza, estraibili e smontabili, presentano un triplo o quadruplo vetro con cristalli termoriflettenti, che evita l'aumento della temperatura sulla superficie delle stesse.

### Schermo Touch Control



Schermo Touch Control ad alta definizione che permette una visualizzazione precisa, semplice e intuitiva dei vari parametri di cottura e impostazione del forno.

### Modalità Veggy



Pensata per chi non consuma carne e pesce, consente di escludere dalla visualizzazione dei programmi di cottura automatici tutti quelli a base di proteine animali.

### Interno forno Easy Clean



Tutti i forni Barazza presentano un particolare interno con finitura Easy Clean, un trattamento superficiale che facilita e velocizza le operazioni di pulizia della cavità del forno.

### Guide estraibili



Le coppie di guide estraibili, realizzate in acciaio inox, consentono una più agevole mobilitazione di griglie e leccarde, aiutando nelle fasi di inserimento e rimozione delle stesse dal forno.

### Piatto girevole



Il piatto girevole, in dotazione ai forni microonde non combinati, garantisce che le pietanze vengano cotte o scongelate in modo totalmente omogeneo.

### Blocco funzioni di sicurezza



Permette di impostare, tramite combinazione di tasti, un blocco dei comandi, evitando si verifichino modifiche accidentali delle impostazioni del forno.

### Capacità cavità



Le ampie cavità dei forni Barazza consentono di ottimizzare i tempi e di risparmiare quindi energia elettrica.

### Zefiro



Il primo sistema al mondo in grado di trasformare il forno da incasso in un vero e proprio sanificatore dell'aria, capace di migliorare la qualità della vita all'interno degli ambienti della cucina.

### Modulo larghezza



I forni e coordinati sono disponibili in tre dimensioni di larghezza: 60, 75 e 90 cm, per adattarsi perfettamente a ogni esigenza di spazio e design.

### Modulo altezza



I forni e coordinati sono disponibili in diverse altezze per diverse esigenze di installazione e configurazione.

### Girarrosto



Quando il girarrosto è inserito all'interno del forno e viene selezionata una delle cotture che riportano questo simbolo, il girarrosto viene messo automaticamente in rotazione.

### Due coppie di guide estraibili



Le due coppie di guide estraibili facilitano l'inserimento e l'estrazione delle teglie, rendendo ogni operazione più fluida e sicura.



# SISTEMA DI SANIFICAZIONE ZEFIRO

## schema di funzionamento

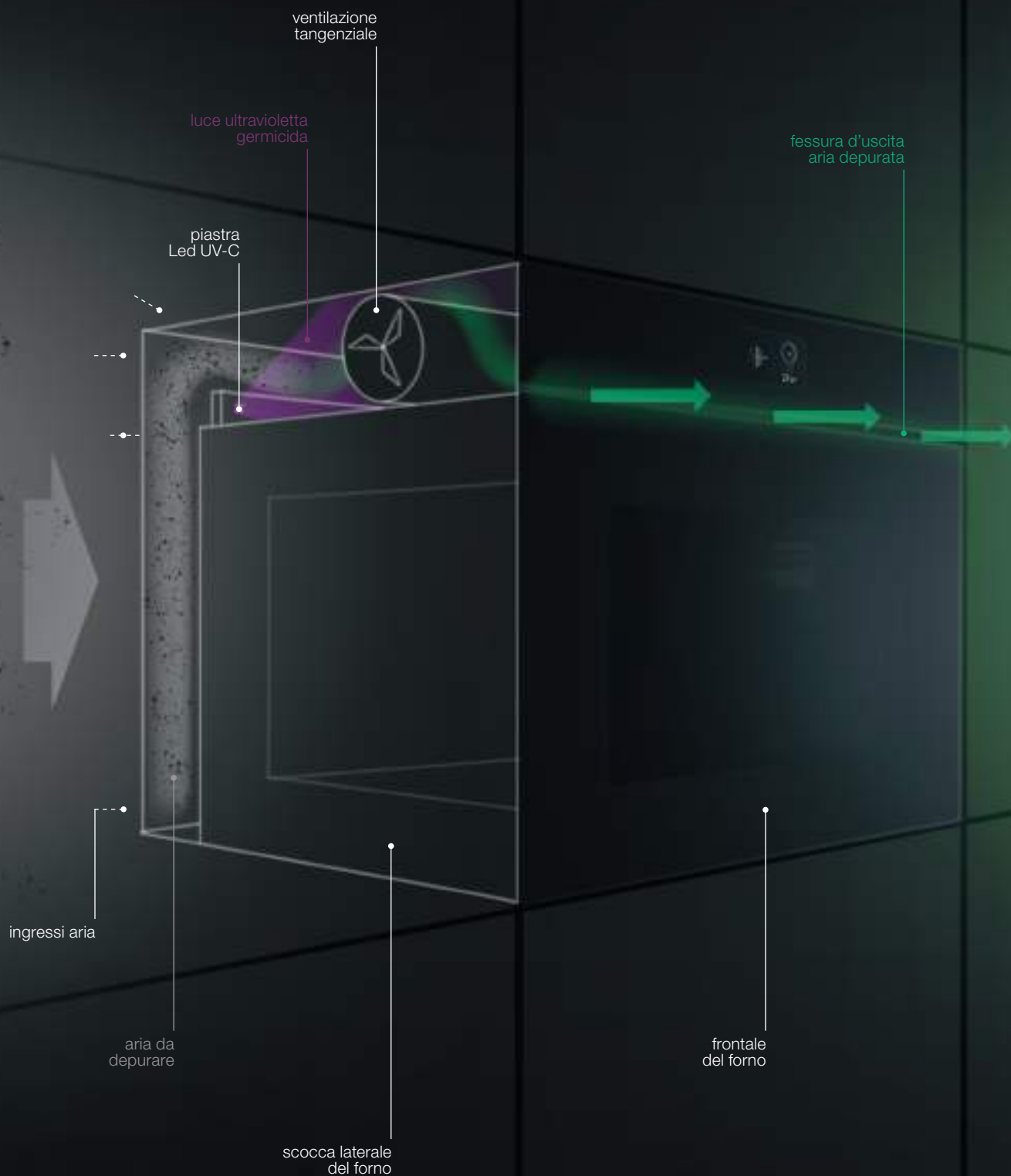

Zefiro

# SISTEMA DI SANIFICAZIONE ZEFIRO

## caratteristiche generali

Zefiro è il primo sistema al mondo in grado di trasformare il forno da incasso in un vero e proprio sanificatore dell'aria; un plus unico ed esclusivo che arricchisce la già ricca gamma di funzioni e dotazioni della nuova gamma forni Barazza.

### FUNZIONAMENTO DEL SISTEMA ZEFIRO

- 1) Utilizzando la ventilazione tangenziale dell'apparecchio, l'aria da depurare viene aspirata attraverso una serie di fori appositamente collocati sul lato posteriore del forno.
- 2) Una volta all'interno, l'aria viene convogliata sul lato superiore e canalizzata attraverso un doppio fascio di luce ultravioletta germicida, emesso da due piastre Led UV-C; la luce ultravioletta germicida modifica il DNA o l'RNA dei microorganismi che irraggia impedendo loro di riprodursi o di risultare dannosi all'essere umano.
- 3) Depurata da sostanze nocive e cattivi odori, l'aria viene reimpressa nell'ambiente attraverso la fessura collocata sul lato anteriore del forno, tra la porta e il frontale comandi.

Il sistema può essere attivato in modo semplice e intuitivo sulle diverse tipologie di forno che lo prevedono, ma solo quando l'apparecchio non è impegnato in una fase di cottura. Può funzionare per intervalli di tempo compresi tra le 2 e le 8 ore, con scarti di un'ora, a seconda delle dimensioni dell'ambiente da purificare.



### VANTAGGI DEL SISTEMA ZEFIRO

Il sistema Zefiro trasforma il forno in un vero e proprio sanificatore dell'aria, capace di migliorare la qualità della vita all'interno degli ambienti della casa assolvendo a una serie completa di funzioni:

- Depura l'aria da virus e batteri, sanificando gli ambienti e rendendoli più sicuri.
- Contribuisce a rimuovere i cattivi odori dall'ambiente cucina, potendo peraltro lavorare in contemporanea con la cappa velocizzandone le operazioni.
- Richiedendo l'utilizzo della sola ventilazione tangenziale, e grazie allo spegnimento automatico della luce interna del forno quando la sanificazione è in funzione, i consumi sono così ridotti da consentire un utilizzo frequente e prolungato del sistema.

### PANORAMICA DEI MODELLI DOTATI DI SISTEMA ZEFIRO



**Icon Exclusive**  
cod. 1FEVEPN



**Icon Steel**  
cod. 1FEVSP



**Icon Glass**  
cod. 1FEVGP



**Velvet Advance Exclusive**  
cod. 1FVAPEN



**Velvet Advance Steel**  
cod. 1FVAPI



**Velvet Advance Glass**  
cod. 1FVAPN

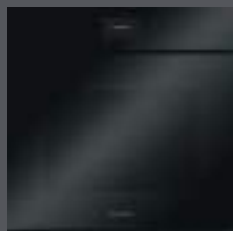

Il sistema **Zefiro** è integrato di serie su tutti i forni da 60 delle linee Icon e Velvet Advance.

# FORNI DA 60

## legenda funzioni e caratteristiche generali

### Resistenza superiore + inferiore



Adatta per qualsiasi tipo di pietanza, risulta particolarmente efficace per la cottura di torte lievitate, pizze, arrostiti e sfornati.

### Resistenza superiore



Ideale per la doratura superficiale delle pietanze, in particolare lasagne e sfornati di pasta o verdure.

### Maxi Grill



Utilizzando contemporaneamente la resistenza superiore e il grill permette di concentrare un forte calore sulla superficie degli alimenti, rendendoli croccanti più velocemente.

### Resistenza superiore e inferiore + ventilazione



Ideale per ottenere cotture rapide e uniformi, è particolarmente adatta per la preparazione di biscotti e prodotti di pasticceria.

### Resistenza circolare + ventilazione



Permette di cuocere contemporaneamente pietanze simili fra loro disposte sui ripiani, fino a un massimo di tre livelli.

### Mantenimento calore



Mantenendo una temperatura costante di 80, 100, 120 °C, permette ai cibi di rimanere caldi in attesa di poter essere serviti.

### Eco



Consente di cuocere diverse tipologie di pietanze con un consumo elettrico ridotto.

### Resistenza inferiore



Adatta per ultimare la cottura di biscotti, crostate e torte salate, oppure per riscaldare le pietanze prima di servirle.

### Grill tradizionale



Risulta particolarmente utile per cuocere le carni di spessore sottile o per tostare pane e crostini.

### Grill + ventilazione



Adatta per la cottura di carni di grosso spessore o pietanze particolarmente voluminose, consente di ridurre velocemente l'umidità in eccesso degli alimenti.

### Resistenza circolare e inferiore + ventilazione



Ideale per riscaldare il forno in pochi minuti, è una funzione di cottura rapida e adatta alla cottura di pane e pizza.

### Scongelamento



Permette di scongelare le pietanze in modo delicato, senza portarle a degradazione.

### Frittura ad aria



Consente di ottenere pietanze croccanti e dorate, riducendo l'uso di olio per un risultato leggero e gustoso.

### Scongelamento rapido



Impostando a 0 °C il termostato e selezionando una qualsiasi funzione ventilata, il forno è in grado di velocizzare lo scongelamento degli alimenti.

## Programmi di cottura automatica



I forni da 60 Touch Screen e Touch Control presentano un set di 16 programmi automatici, con possibilità di impostare il peso e un'indicazione del livello a cui collocare gli alimenti.



Arrosto di agnello



Pizza in teglia



Crostata



Arrosto di vitello



Lasagne



Pane



Arrosto di maiale



Torta salata



CLEANING Cleaning



Pollo intero arrosto



Patate arroste



Filetto di pesce



Verdure grigliate



Pesce intero



Pomodori gratinati



Pizza tradizionale



Torta Margherita

Con la funzione automatica Cleaning, la pulizia del forno diventa ancora più semplice e veloce ammorbidendo i residui di cottura e permettendo di rimuoverli facilmente senza l'uso di detergenti aggressivi.

## Programmi di cottura personalizzabili



I forni da 60 Touch Screen e Touch Control possono registrare fino a un massimo di 30 ricette personalizzate, anche multifase, dal menù che compare al termine di un ciclo di cottura manuale.



# FORNI DA 75

## legenda funzioni e caratteristiche generali

### Resistenza superiore + inferiore



Adatta per qualsiasi tipo di pietanza, risulta particolarmente efficace per la cottura di torte lievitate, pizze, arrostiti e sfornati.

### Resistenza inferiore



Adatta per ultimare la cottura di biscotti, crostate e torte salate, oppure per riscaldare le pietanze prima di servirle.

### Resistenza superiore e inferiore + ventilazione



Ideale per ottenere cotture rapide e uniformi, è particolarmente adatta per la preparazione di biscotti e prodotti di pasticceria.

### Grill tradizionale (+ girarrosto)



Risulta particolarmente utile per cuocere le carni di spessore sottile o per tostare pane e crostini.

### Maxi Grill (+ girarrosto)



Utilizzando contemporaneamente la resistenza superiore e il grill permette di concentrare un forte calore sulla superficie degli alimenti, rendendoli croccanti più velocemente.

### Grill + ventilazione (+ girarrosto)



Adatta per la cottura di carni di grosso spessore o pietanze particolarmente voluminose, consente di ridurre velocemente l'umidità in eccesso degli alimenti.

### Resistenza circolare e inferiore + ventilazione



Ideale per riscaldare il forno in pochi minuti, è una funzione di cottura rapida e adatta alla cottura di pane e pizza.

### Resistenza circolare + ventilazione



Permette di cuocere contemporaneamente pietanze simili fra loro disposte sui ripiani, fino a un massimo di tre livelli.

### Eco



Consente di cuocere diverse tipologie di pietanze con un consumo elettrico ridotto.



# FORNI DA 90

## legenda funzioni e caratteristiche generali

### Resistenza superiore + inferiore



Adatta per qualsiasi tipo di pietanza, risulta particolarmente efficace per la cottura di torte lievitate, pizze, arrostiti e sformati.

### Resistenza inferiore



Adatta per ultimare la cottura di biscotti, crostate e torte salate, oppure per riscaldare le pietanze prima di servirle.

### Maxi Grill (+ girarrosto)



Utilizzando contemporaneamente la resistenza superiore e il grill permette di concentrare un forte calore sulla superficie degli alimenti, rendendoli croccanti più velocemente.

### Resistenza circolare + ventilazione



Permette di cuocere contemporaneamente pietanze simili fra loro disposte sui ripiani, fino a un massimo di tre livelli.

### Eco



Consente di cuocere diverse tipologie di pietanze con un consumo elettrico ridotto.

### Scongelamento rapido



Consente di velocizzare lo scongelamento degli alimenti.

### Resistenza superiore e inferiore + ventilazione



Ideale per ottenere cotture rapide e uniformi, è particolarmente adatta per la preparazione di biscotti e prodotti di pasticceria.

### Grill tradizionale (+ girarrosto)



Risulta particolarmente utile per cuocere le carni di spessore sottile o per tostare pane e crostini.

### Grill + ventilazione (+ girarrosto)



Adatta per la cottura di carni di grosso spessore o pietanze particolarmente voluminose, consente di ridurre velocemente l'umidità in eccesso degli alimenti.

### Resistenza circolare e inferiore + ventilazione



Ideale per riscaldare il forno in pochi minuti, è una funzione di cottura rapida e adatta alla cottura di pane e pizza.

## GIRARROSTO

Il forno da 90 è dotato di girarrosto, una struttura in acciaio inox che consente di cuocere in modo semplice e gustoso pollame, arrostiti, piccole porchette e altre preparazioni simili. Selezionando le funzioni Grill tradizionale, Maxi Grill oppure Grill + ventilazione e inserendo il girarrosto nelle apposite guide, lo spiedo verrà messo automaticamente in rotazione, consentendo una cottura uniforme su tutti i lati dell'alimento.

Questo, unito alle dimensioni maggiorate della cavità di cottura, rende il forno da 90 il partner ideale per chiunque sia alla ricerca di un sistema efficace per la cottura di grandi quantità di carni.



# SISTEMA FEEL GOOD

## caratteristiche generali

Feel Good è l'innovativo e salutare sistema di cottura e conservazione degli alimenti composto da cassetto per il sottovuoto e forno a vapore combinato della collezione Icon. Con il cassetto sottovuoto, è possibile conservare gli alimenti più a lungo in frigorifero o in freezer, per poi cuocerli o rigenerarli direttamente nel forno a vapore.

# SISTEMA FEEL Good

### Cassetto sottovuoto

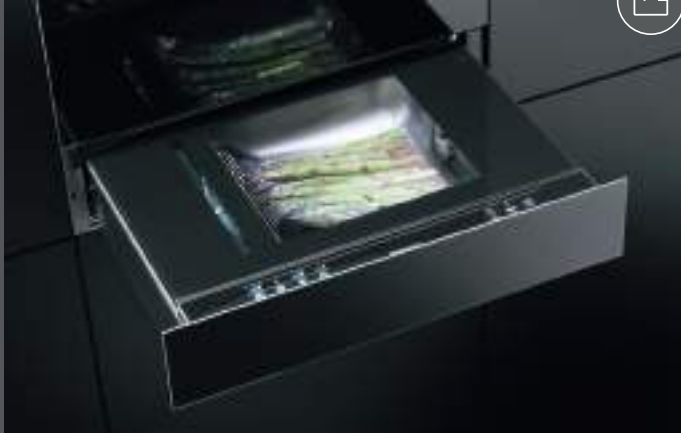

#### PREPARAZIONE E CONSERVAZIONE



1. Preparazione dell'alimento e inserimento nel sacchetto
2. Collocazione del sacchetto nel cassetto sottovuoto, aspirazione dell'aria e sigillatura ermetica
3. Se l'alimento viene congelato e conservato in freezer, dovrà prima essere rigenerato nel forno a vapore e poi sarà possibile cuocerlo



### Forno vapore combinato



#### PREPARAZIONE E CONSUMAZIONE



1. Preparazione dell'alimento e inserimento nel sacchetto
2. Collocazione del sacchetto nel cassetto sottovuoto, aspirazione dell'aria e sigillatura ermetica
3. Inserimento nel forno a vapore e cottura dell'alimento (anche di più alimenti in contemporanea, poiché i sacchetti impediscono ai sapori di mischiarsi)
4. Una volta ultimata la cottura, l'alimento è pronto per essere rimosso dal sacchetto e consumato



## VANTAGGI DI FEEL GOOD



#### GLI ALIMENTI DURANO FINO A 5 VOLTE PIÙ A LUNGO

Un alimento, crudo o cotto, correttamente messo sottovuoto e conservato in frigorifero o congelatore aumenta la propria vita utile rispetto a un prodotto conservato coi sistemi tradizionali.



#### SAPORI, CONSISTENZE E PROPRIETÀ RIMANGONO INALTERATI

La cottura tramite forno a vapore di un alimento precedentemente messo sottovuoto consente di preservarne inalterati sia il contenuto vitaminico che le proprietà organolettiche. La rigenerazione di un alimento tramite forno a vapore consente di evitare che questo subisca una perdita di qualità durante la scongelazione.



#### RIDUCE I TEMPI, RIDUCE I COSTI, RIDUCE GLI SPRECHI

Alimenti diversi conservati sottovuoto possono essere cotti o rigenerati nel forno a vapore in contemporanea, senza correre il rischio che i sapori si mischino; con una sola operazione del forno è possibile cuocere un menù completo dall'antipasto al dolce. Inoltre, eventuali avanzi possono essere nuovamente messi sottovuoto e messi a conservare, riducendo sensibilmente gli sprechi.



#### MIGLIORE IGIENE E FACILITÀ DI PULIZIA

Grazie alla chiusura ermetica delle buste sottovuoto, che impedisce la fuoriuscita di liquidi nella fase di preparazione del cibo, sono garantite un'igiene ottimale e una sensibile riduzione del tempo da dedicare alle operazioni di pulizia.

# FORNI VAPORE COMBINATI COMPATTI

## legenda funzioni e caratteristiche generali

### Resistenza superiore + inferiore



Adatta per qualsiasi tipo di pietanza, risulta particolarmente efficace per la cottura di torte lievitate, pizze, arrostiti e sformati.

### Grill tradizionale



Risulta particolarmente utile per cuocere le carni di spessore sottile o per tostare pane e crostini.

### Maxi Grill



Utilizzando contemporaneamente la resistenza superiore e il grill permette di concentrare un forte calore sulla superficie degli alimenti, rendendoli croccanti più velocemente.

### Grill + ventilazione



Adatta per la cottura di carni di grosso spessore o pietanze particolarmente voluminose, consente di ridurre velocemente l'umidità in eccesso degli alimenti.

### Resistenza circolare + ventilazione



Permette di cuocere contemporaneamente pietanze simili fra loro disposte sui ripiani, fino a un massimo di tre livelli.

### Vapore



La funzione vapore, regolabile di grado in grado, permette di cuocere gli alimenti in modo sano, preservandone le caratteristiche organolettiche e le proprietà nutritive.

### Vapore sous vide



Ideale per cuocere alimenti conservati sottovuoto (in appositi sacchetti), in particolar modo quelle proteine di origine animale che necessitano di una temperatura specifica.

### Combinato vapore + grill



L'unione di grill e vapore consente di ottenere cibi croccanti e dorati senza correre il rischio di seccarli o bruciarli.

### Combinato vapore + resistenza circolare + ventilazione



Garantisce una cottura rapida e uniforme a pietanze simili fra loro e disposte su più livelli, conservando la giusta umidità.

### Cottura Eco



Consente di cuocere diverse tipologie di pietanze con un consumo elettrico ridotto.

### Cottura slow



Ideale per le preparazioni, in particolar modo quelle a base di carne, che necessitano di una cottura lunga e a bassa temperatura.

### Resistenza inferiore



Adatta per ultimare la cottura di biscotti, crostate e torte salate, oppure per riscaldare le pietanze prima di servirle.

### Grill + resistenza inferiore



L'utilizzo simultaneo di grill e resistenza inferiore permette di cuocere e dorare gli alimenti allo stesso tempo.

### Resistenza superiore e inferiore + ventilazione



Ideale per ottenere cotture rapide e uniformi, è particolarmente adatta per la preparazione di biscotti e prodotti di pasticceria.

### Resistenza circolare e inferiore + ventilazione



Ideale per riscaldare il forno in pochi minuti, è una funzione di rapida e adatta alla cottura di pane e pizza.

### Scongelamento



Permette di scongelare le pietanze in modo delicato, senza portarle a degradazione.

### Vapore + aria calda



L'azione combinata di vapore e aria calda è l'ideale per rigenerare le pietanze prima di servirle.

### Combinato vapore + resistenza superiore e inferiore



L'aggiunta di vapore alla tradizionale impostazione statica del forno consente di ottenere pietanze più succulente.

### Combinato vapore + grill + ventilazione



Particolarmente adatta alla cottura di pietanze voluminose, consente di mantenere l'umidità necessaria per l'intera durata del processo.



Il serbatoio dell'acqua è collocato dietro il frontale comandi, ed è possibile accedervi anche mentre il forno è in cottura, per consentirne un riempimento rapido e agevole.

## Programmi di cottura automatici

AUTO

I forni combinati vapore compatti presentano un set di 30 programmi di cottura automatici, con possibilità di impostare il peso e un'indicazione del livello a cui collocare gli alimenti.

### Cotture a vapore



### Pollame



### Carne



### Pizza e torte



### Pane

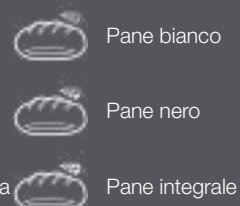

## VANTAGGI E BENEFICI DELLA COTTURA A VAPORE

La cottura a vapore è universalmente riconosciuta come il più salutare dei metodi di cottura, che offre benefici e vantaggi notevoli:

- preserva le caratteristiche organolettiche degli alimenti mantenendo inalterati sapore, aspetto e consistenza, anche se si tratta di cibi particolarmente delicati come salmone e verdure;
- evita che si formino, in fase di cottura, sostanze poco digeribili, tossiche o cancerogene;
- non richiede l'aggiunta di oli o altri condimenti e, grazie alla speciale leccarda forata in dotazione, evita che la componente grassa che si scoglie per il calore resti a contatto con l'alimento;
- garantisce la preservazione della maggior parte delle vitamine termolabili presenti negli alimenti, specie nelle verdure;
- è un metodo molto pratico e assai rapido, a beneficio di qualità di cottura e risparmio energetico ed economico.

## VANTAGGI DEL VAPORE COMBINATO

I forni vapore combinati compatti uniscono, alle tradizionali funzioni di cottura dei forni a convezione, i vantaggi del vapore. L'unione di queste due tecnologie permette di ottenere risultati mai sperimentati prima in termini sia di qualità e gusto della pietanza che di conservazione delle proprietà dell'alimento.



# FORNI MICROONDE COMBINATI COMPATTI

## legenda funzioni e caratteristiche generali

### Resistenza superiore + inferiore



Adatta per qualsiasi tipo di pietanza, risulta particolarmente efficace per la cottura di torte lievitate, pizze, arrostiti e sformati.

### Grill tradizionale



Risulta particolarmente utile per cuocere le carni di spessore sottile o per tostare pane e crostini.

### Maxi Grill



Utilizzando contemporaneamente la resistenza superiore e il grill permette di concentrare un forte calore sulla superficie degli alimenti, rendendoli croccanti più velocemente.

### Grill + ventilazione



Adatta per la cottura di carni di grosso spessore o pietanze particolarmente voluminose, consente di ridurre velocemente l'umidità in eccesso degli alimenti.

### Resistenza circolare + ventilazione



Permette di cuocere contemporaneamente pietanze simili fra loro disposte sui ripiani, fino a un massimo di tre livelli.

### Combinato microonde + resistenza superiore e inferiore



Adatta per qualsiasi tipo di pietanza, consente di velocizzare il tradizionale processo di cottura con forno statico.

### Combinato microonde + grill



L'aggiunta delle microonde al tradizionale grill permette di render ancor più croccanti le pietanze. Ideale per la preparazione di lasagne, patate, arrostiti e sformati di vario genere.

### Combinato microonde + resistenza circolare + ventilazione



Consente di velocizzare il processo di preparazione di pietanze simili fra loro e disposte su ripiani diversi, garantendo una cottura rapida e uniforme.

### Combinato microonde + grill + ventilazione



Ideale per velocizzare il processo di cottura di carni di grosso spessore o pietanze particolarmente voluminose.

### Cottura Eco



Consente di cuocere diverse tipologie di pietanze con un consumo elettrico ridotto.

### Cottura slow



Ideale per le preparazioni, in particolar modo quelle a base di carne, che necessitano di una cottura lunga e a bassa temperatura.

### Resistenza inferiore



Adatta per ultimare la cottura di biscotti, crostate e torte salate, oppure per riscaldare le pietanze prima di servirle.

### Grill + resistenza inferiore



L'utilizzo simultaneo di grill e resistenza inferiore permette di cuocere e dorare gli alimenti allo stesso tempo.

### Resistenza superiore e inferiore + ventilazione



Ideale per ottenere cotture rapide e uniformi, è particolarmente adatta per la preparazione di biscotti e prodotti di pasticceria.

### Resistenza circolare e inferiore + ventilazione



Ideale per riscaldare il forno in pochi minuti, è una funzione di cottura rapida e adatta alla cottura di pane e pizza.

### Scongelamento (a peso / a tempo)



Permette di scongelare le pietanze in modo delicato, senza comprometterle.

### Microonde



Cottura a microonde a livelli di potenza regolabili, da 200 a 1000 W, che consente di velocizzare sensibilmente le operazioni di cottura e scongelamento degli alimenti.



## Programmi di cottura automatici

**AUTO**

I forni combinati microonde compatti presentano un set di 25 programmi di cottura automatici, con possibilità di impostare il peso e un'indicazione del livello a cui collocare gli alimenti.

### Scongelamento



Carne



Pollame



Pesce



Pane



Frutti di bosco

### Pollame



Pollo intero



Anatra intera



Oca intera



Tacchino intero



Cosce

### Carne



Carne di maiale



Carne di manzo



Carne di agnello



Braciola



Merluzzo



Salmone

### Pizza e torte



Pizza spessa



Pizza sottile



Torta Margherita



Crostata grande



Crostata piccola



Pan di Spagna

### Pane



Pane bianco



Pane nero



Pane integrale

## VANTAGGI E BENEFICI DELLA COTTURA A MICROONDE

La cottura a microonde, diversamente da quella tradizionale in cui il calore generato dalle resistenze agisce dall'esterno verso l'interno della pietanza, permette al calore di propagarsi dall'interno verso l'esterno della stessa, senza che esso venga disperso nell'aria, sulle pareti del forno e sui recipienti. I benefici e i vantaggi offerti da questo metodo di cottura sono notevoli:

- la rapidità di cottura contribuisce a preservare il sapore, l'aspetto e il contenuto minerale e vitaminico degli alimenti;
- garantisce tempi di scongelamento minori rispetto a un forno tradizionale, riducendo la possibilità che si formino batteri;
- fa risparmiare energia, grazie a una riduzione dei tempi di cottura fino al 75% rispetto alla cottura convenzionale.

## VANTAGGI DEL MICROONDE COMBINATO

I forni microonde combinati compatti uniscono i vantaggi delle microonde alle tradizionali funzioni di cottura dei forni a convezione. L'unione di queste due tecnologie permette di ottenere risultati mai sperimentati prima in termini sia di qualità e gusto della pietanza che di velocità di cottura.



# MACCHINE DA CAFFÈ COMPATTE

## legenda funzioni e caratteristiche generali

### Regolazione intensità caffè



È possibile scegliere tra 5 livelli di intensità caffè: gusto extra-leggero, leggero, normale, forte ed extra-forte.

### Selezione tipologia di tazza



È possibile scegliere fra tre diversi livelli di quantità caffè: ristretto, normale e lungo.

### Erogazione acqua calda



L'erogazione di acqua calda permette di preparare diverse tipologie di bevande quali tisane e infusi.

### Programmazione automatica



È possibile impostare l'orario di accensione e spegnimento automatici del dispositivo, per risvegliarsi con il caffè pronto a essere erogato.

### Caffè pre-macinato



In alternativa ai chicchi, è possibile ricorrere all'utilizzo di caffè già macinato.

### Selezione tazze doppie



È possibile scegliere di erogare una sola oppure due tazze di caffè, della dimensione voluta, in contemporanea.

### Erogazione vapore



L'erogazione di vapore consente di preparare il cappuccino e di riscaldare diverse tipologie di bevande.



## RICETTE

### Cappuccino all'italiana



Mettete del latte freddo in un bricco alto e utilizzate il getto del vapore, aggiungete la sola schiuma al caffè espresso, inclinando e facendo oscillare il bricco, oppure aiutandovi con un cucchiaino. Servire in tazza grande, spolverando la schiuma di cacao a piacere.

### Cappuccino viennese



Si prepara un espresso lungo (30-35 secondi d'estrazione), si aggiunge latte caldo e sopra panna montata, si serve in una tazza di grandezza intermedia tra quella dell'espresso e del cappuccino. Si guarnisce con scaglie di cioccolato.

### Espresso a freddo shakerato



Spumoso e molto rinfrescante, è un vero piacere nelle giornate più calde. Si prepara un espresso, si zucchera, lo si versa subito in uno shaker con del ghiaccio a grossi cubetti, si shaker per alcuni secondi. Va servito in bicchieri tumbler o in flûte.

### Irish coffee



In un bicchiere alto riscaldato si mescolano otto parti di caffè caldo, una di whisky e zucchero di canna. Si versa della panna appena montata facendola scivolare sulla parte inferiore di un cucchiaino; si crea così un candido strato di panna fresca sopra il caffè caldo.

### Caffè messicano



Mescolate in una tazzina una dose di doppia panna, mezzo cucchiaino di cannella, una punta di noce moscata, zucchero e montate. Versate un cucchiaino di sciroppo di cioccolato in una tazza media, un altro po' di cannella, il caffè e mescolate bene.

### Gelato al cappuccino



Rinfrescante e raffinato. In un pentolino riscaldate 2 tazze d'espresso,  $\frac{3}{4}$  di tazza di panna da montare,  $\frac{1}{2}$  tazza di zucchero; portate a ebollizione. Quando il composto è tiepido riporlo nel frigorifero per 4-5 ore. Da servire in ciotole formando due o tre palline.

# CASSETTI SOTTOVUOTO

## legenda funzioni e caratteristiche generali

### Sottovuoto in busta



Sottovuoto regolabile a tre livelli per adattarsi alle diverse consistenze dei cibi, con aspirazione massima di oltre il 99% dell'aria (paragonabile agli apparecchi professionali).

### Sottovuoto in contenitore



Grazie all'utilizzo di appositi contenitori rigidi, disponibili su richiesta, è possibile mettere sottovuoto anche i cibi più fragili, evitandone lo schiacciamento.

### Funzione Chef



Esegue processi quali massaggiatura della carne, infusioni a freddo, estrazione degli oli essenziali e marinatura degli alimenti impiegando 8-12 minuti contro le 48-72 ore tradizionali.

### Sigillatura sacchetti



Sigillatura a tre livelli in grado di adattarsi a diverse tipologie di busta, anche non sottovuoto.



## BENEFICI DELLA CONSERVAZIONE SOTTOVUOTO

La conservazione sottovuoto degli alimenti, che può avvenire all'interno di due diverse tipologie di buste (la prima garantisce la sola conservazione degli alimenti, la seconda è idonea anche alla cottura degli stessi), fornisce una lunga serie di benefici e vantaggi:

- i prodotti conservati sottovuoto sono al sicuro dall'azione degli agenti interni (in particolare dell'aria) ed esterni, quindi durano sensibilmente più a lungo mantenendo inalterate le proprie caratteristiche nutritive e organolettiche;
- è possibile inserire, all'interno della stessa busta, sia alimenti che condimenti, favorendo la commistione dei sapori;
- le buste sottovuoto sono chiuse con una sigillatura ermetica a caldo che impedisce la fuoriuscita di liquidi durante la cottura. Questo consente sia di cuocere in contemporanea alimenti diversi, senza che i sapori si mischino, sia di ridurre sensibilmente il tempo da dedicare alle operazioni di pulizia.

## VANTAGGI DEL CASSETTO SOTTOVUOTO

Il cassetto sottovuoto Barazza propone tre diversi livelli di vuoto, consentendo di scegliere tra conservazione in busta o in contenitore (disponibile separatamente):

- minimo: per confezionare prodotti delicati e sensibili alla pressione come fragole, bacche, insalate, e sensibili alla perdita di volume come mousse, panna montata e formaggi freschi;
- medio: per conservare prodotti crudi o cotti sensibili alla pressione come filetti di pesce, crostacei interi, pomodori, salse o zuppe;
- massimo: per conservare prodotti crudi o cotti non delicati quali patate, carote, carne, formaggi stagionati o prodotti immersi nel liquido come le verdure sottolio. Al massimo della potenza il cassetto aspira oltre il 99% dell'aria, una percentuale in linea con quella ottenibile con le apparecchiature professionali.

È in grado, inoltre, di effettuare anche la sola sigillatura delle buste di plastica di prodotti delicati, dando la possibilità di scegliere tra tre diversi livelli di sigillatura:

- Livello 1: buste sottili, anche non sottovuoto;
- Livello 2: le buste del sottovuoto per conservazione;
- Livello 3: le buste del sottovuoto per cottura e conservazione.

## FUNZIONE CHEF

L'apparecchio è dotato dell'esclusiva modalità Chef che, sfruttando il vuoto creato all'interno della campana, è in grado di effettuare una serie di funzioni quali massaggiatura della carne, infusioni a freddo, estrazione degli oli essenziali e marinatura degli alimenti. Il vantaggio di operare sottovuoto è che, in assenza di aria e pressione, questi processi vengono esponenzialmente velocizzati; la marinatura della carne sottovuoto, per esempio, è in grado di ottenere in una decina di minuti i medesimi risultati di infiltrazione dei liquidi che si otterrebbero in 48 ore di marinatura tradizionale.

## CASSETTI SCALDAVIVANDE caratteristiche generali



### VANTAGGI DEL CASSETTO SCALDAVIVANDE

Grazie alla possibilità di regolare la temperatura interna in un intervallo compreso tra i 30 e i 70 °C, il cassetto scaldavivande assolve a una serie di funzioni che lo rendono il partner perfetto per il completamento della propria batteria di forni e coordinati:

- preriscaldamento di piatti, stoviglie e tazzine da caffè;
- riscaldamento di piatti cucinati in precedenza;
- mantenimento in caldo delle pietanze, per assicurarsi che siano alla temperatura ideale al momento del servizio;
- scongelamento dei cibi, con una velocità regolabile a seconda della temperatura impostata;
- lievitazione degli impasti, creando un ambiente sicuro e alla temperatura adatta alla trasformazione dei lieviti;
- cottura a bassa temperatura degli alimenti.

Il frontale del cassetto è studiato per rimanere freddo, per evitare che l'utilizzatore possa scottarsi quando il prodotto è in funzione.

## FORNI MICROONDE legenda funzioni

### Partenza rapida



Con questa funzione il forno viene avviato al massimo della potenza per 30 secondi. Ad ogni pressione dell'apposito tasto vengono aggiunti ulteriori 30 secondi.

### Grill tradizionale



Risulta particolarmente utile per cuocere le carni di spessore sottile o per tostare pane e crostini.

### Scongelamento a tempo



Permette di scongelare le pietanze in modo delicato, senza portarle a degradazione, utilizzando come parametro il tempo.

### Microonde



Cottura a microonde a livelli di potenza regolabili, da 10 a 100, che consente di velocizzare sensibilmente le operazioni di cottura e scongelamento degli alimenti.

### Grill + microonde



L'aggiunta delle microonde al tradizionale grill permette di render ancor più croccanti le pietanze. Ideale per la preparazione di lasagne, patate, arrosto e sformati di vario genere.

### Scongelamento a peso



Permette di scongelare le pietanze in modo delicato, senza portarle a degradazione, utilizzando come parametro il peso compreso tra i 100 g e i 2000 g.

### Programmi di cottura automatici



I forni a microonde presentano 8 programmi di cottura automatici, con possibilità di impostare il peso tra quelli proposti a schermo.



Pizza



Pasta



Bevande



Carne



Patate



Pop corn



Verdure



Pesce



# MODALITÀ DI INSTALLAZIONE



Microonde  
Forno da 60

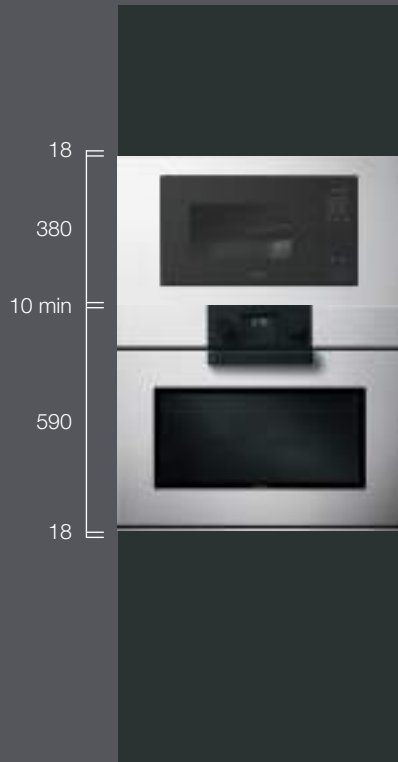

Microonde da 75  
Forno da 75



Forno compatto  
Forno compatto

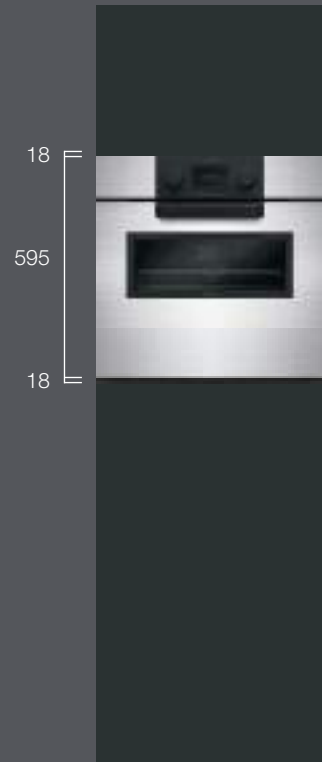

Forno compatto  
+ Cassetto



Forno compatto  
Forno compatto  
+ Cassetto

Forno compatto  
Forno da 60











Forno compatto  
+ Cassetto  
Forno da 60



Forno da 60  
Macchina da caffè + Cassetto

# FORNI E COORDINATI incasso

	ICON	ICON X	ICON ONE	ICON XL
<b>FORNO DA 90</b> Multiprogram				 Exclusive Steel Glass <b>p.135</b>
<b>FORNO DA 75</b> Multiprogram		 Exclusive Steel Glass <b>p.131</b>		
<b>FORNO DA 60</b> Multifunzione				
<b>FORNO DA 60</b> Multiprogram			 Exclusive Steel Glass <b>p.129</b>	
<b>FORNO DA 60</b> Touch Screen				
<b>FORNO DA 60</b> Touch Control + manopole	 Exclusive Steel Glass <b>p.121</b>			
<b>MICROONDE DA 75</b> Programmatore digitale				
<b>MICROONDE DA 60</b> Programmatore digitale				
<b>FORNO MICROONDE COMBINATO</b> Touch Control + manopole	 Exclusive Steel Glass <b>p.122</b>			
<b>FORNO VAPORE COMBINATO</b> Touch Control + manopole	 Exclusive Steel Glass <b>p.123</b>			
<b>MACCHINA DA CAFFÈ</b> Programmatore + manopole	 Exclusive Steel Glass <b>p.124</b>			
<b>CASSETTI</b> Sottovuoto Scaldavivande	 Exclusive Steel Glass <b>p.125</b>  Exclusive Steel Glass <b>p.126</b>			

**VELVET  
ADVANCE**

**CITY ONE E CITY**

**UNIQUE  
ONE**

**OFFICINA  
ADVANCE**

**MICROONDE**



Steel

**p.141**



Steel

**p.140**



Steel

Glass

**p.139**



Vintage

**p.143**



Steel

**p.145**



Steel

**p.145**



Exclusive Steel Glass

**p.137**



Exclusive Steel

**p.132**



Exclusive Steel Glass Vintage

**p.147**

# ICON

Una icona di stile e funzionalità in cucina. La serie Icon, con le sue dotazioni eclettiche e l'ampia scelta di finiture Exclusive, Steel e Glass, riveste la tecnologia di funzionalità e bellezza, tutte da toccare. Le comode manopole centrali e la maniglia frontale, dal caratteristico rivestimento Soft-Touch, sono l'anima e il cervello di Icon e il filo conduttore che si dipana lungo tutta la gamma: dal forno da 60 al forno microonde combinato, dal forno a vapore combinato e dalla macchina da caffè fino ai cassetti sottovuoto e scaldavivande. Le cerniere Soft-Close garantiscono una chiusura perfetta e silenziosa degli sportelli di forni e coordinati, rendendone ancora più pratico l'utilizzo.



# FORNO ICON incasso da 60

Forno Icon incasso da 60  
Touch Control + manopole



Exclusive



Steel



Glass

Zefiro



classe **A**

Accessori: **28 79 80**

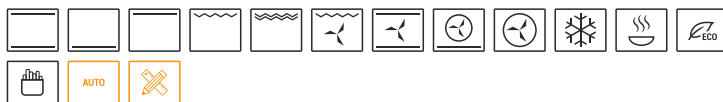

- sistema sanificazione Zefiro
- 13 funzioni manuali
- 16 programmi di cottura automatica + Cleaning
- 30 programmi di cottura personalizzabili
- modalità Veggy
- temperatura massima: 250 °C
- capacità: 66 litri
- programmatore digitale Touch Control multilingue + manopole
- caratteristiche: frontale comandi, manopole e maniglia in finitura Soft-Touch, interno forno Easy Clean, porta estraibile e smontabile con triplo vetro e cristalli termoriflettenti, cerniere Soft-Close, ventilazione tangenziale di raffreddamento, grill basculante, 2 luci laterali, telai laterali
- dotazioni: 1 leccarda fonda in acciaio smaltato Easy Clean, 1 leccarda in acciaio smaltato Easy Clean, 1 griglia in acciaio, 2 coppie di guide estraibili
- dispositivi di sicurezza: disinserimento di sicurezza, funzione sicurezza bambini
- potenza massima assorbita: 2,7 kW

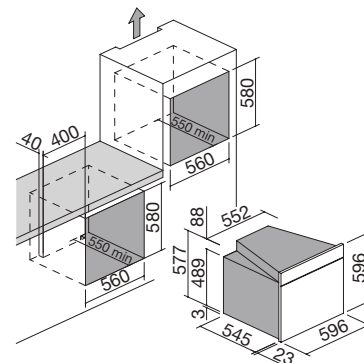

**ACCIAIO INOX NERO OPACO** cod. **1FEVEPN**

**ACCIAIO INOX SATINATO** cod. **1FEVSP**

**VETRO NERO** cod. **1FEVGP**

Accessori:

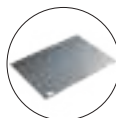

**28**  
cod. **1PPI**

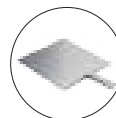

**79**  
cod. **1PPZ**



**80**  
cod. **1CFFA**



# FORNO MICROONDE COMBINATO ICON incasso da 60 h. 45

Forno Icon incasso microonde combinato compatto  
Touch Control + manopole



Exclusive



Steel



Glass



Accessori: 28 79 80

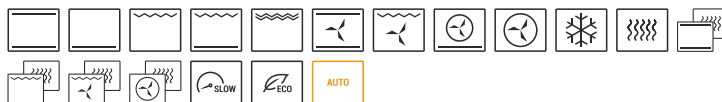

- 17 funzioni manuali
- 20 programmi di cottura automatica
- 5 programmi di scongelamento automatico
- modalità Veggy
- funzioni microonde fino a 1000 W
- temperatura massima: 250 °C
- capacità: 40 litri
- programmatore digitale Touch Control multilingue + manopole
- caratteristiche: frontale comandi, manopole e maniglia in finitura Soft-Touch, interno forno Easy Clean, porta estraibile e smontabile con triplo vetro e cristalli termoriflettenti, cerniere Soft-Close, ventilazione tangenziale di raffreddamento, luce interna, telai laterali
- dotazioni: 1 teglia in Pyrex, 1 griglia in acciaio
- dispositivi di sicurezza: funzione sicurezza bambini
- potenza massima assorbita: 3,5 kW

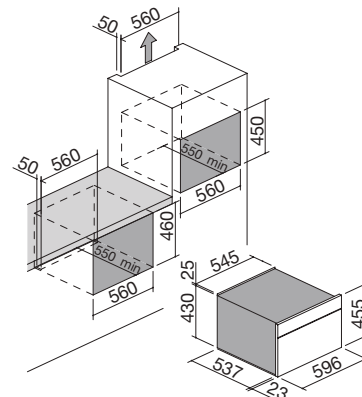

ACCIAIO INOX NERO OPACO

cod. 1FEVEMCN

ACCIAIO INOX SATINATO

cod. 1FEVSMC

VETRO NERO

cod. 1FEVGMG

Accessori:

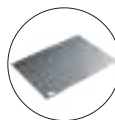

28

cod. 1PPI

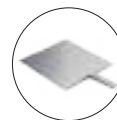

79

cod. 1PPZ



80

cod. 1CFFA



# FORNO VAPORE COMBINATO ICON incasso da 60 h. 45

Forno Icon incasso vapore combinato compatto  
Touch Control + manopole



Exclusive



Steel



Glass

SISTEMA **FEEL**  
*Good*



classe **A<sup>+</sup>**

Accessori: **28 79 80**

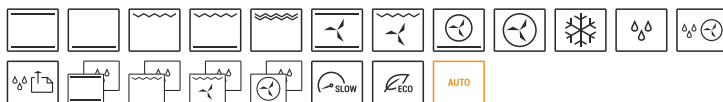

- 18 funzioni manuali
- 30 programmi di cottura automatica
- modalità Veggy
- temperatura massima: 250 °C
- in modalità vapore regolazione progressiva da 35 a 100 °C
- capacità: 40 litri
- programmatore digitale Touch Control multilingue + manopole
- caratteristiche: frontale comandi, manopole e maniglia in finitura Soft-Touch, interno forno Easy Clean, porta estraibile e smontabile con quadruplo vetro e cristalli termoriflettenti, cerniere Soft-Close, ventilazione tangenziale di raffreddamento, luce interna, telai laterali, serbatoio acqua da 0,8 l accessibile anche in fase di cottura
- dotazioni: 1 leccarda fonda in acciaio smaltato Easy Clean, 1 leccarda fonda forata in acciaio, 1 griglia in acciaio, termosonda
- dispositivi di sicurezza: funzione sicurezza bambini
- potenza massima assorbita: 3 kW

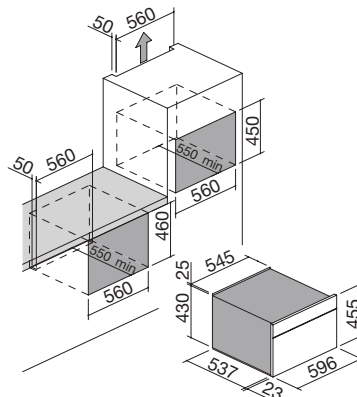

**ACCIAIO INOX NERO OPACO**

cod. **1FEVEVCN**

**ACCIAIO INOX SATINATO**

cod. **1FEVSVC**

**VETRO NERO**

cod. **1FEVGVC**

Accessori:

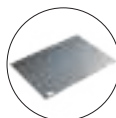

**28**  
cod. **1PPI**

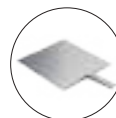

**79**  
cod. **1PPZ**



**80**  
cod. **1CFFA**



# MACCHINA DA CAFFÈ ICON incasso incasso da 60 h. 45

Macchina da caffè Icon incasso compatta  
Programmatore digitale + manopole



Exclusive



Steel



Glass



- 5 livelli di intensità caffè (gusto extra-leggero, leggero, normale, forte, extra-forte)
- 3 livelli di quantità caffè (ristretto, normale, lungo)
- funzioni: tazza singola o doppia, erogazione vapore per cappuccino e acqua calda, programmazione accensione e spegnimento, funzione risciacquo automatico in accensione/spegnimento, possibilità di utilizzare anche caffè premacinato
- segnalazione display: mancanza acqua, mancanza caffè, presenza fondi, avviso decalcificazione, avviso grado di macinazione e dosaggio
- programmatore digitale multilingue + manopole
- caratteristiche: frontale comandi e manopole in finitura Soft-Touch, cassetto raccogli-gocce, illuminazione a LED, guide telescopiche, contenitore chicchi da 220 g, serbatoio acqua removibile da 1,8 l
- pressione: 15 bar
- potenza massima assorbita: 1,35 kW

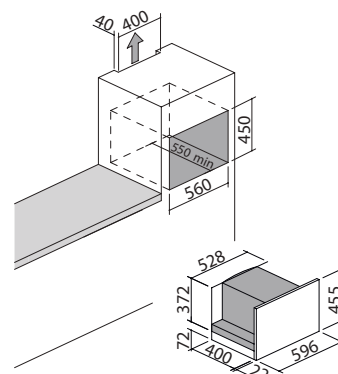

**ACCIAIO INOX NERO OPACO**

cod. **1CFEVEN**

**ACCIAIO INOX SATINATO**

cod. **1CFEVS**

**VETRO NERO**

cod. **1CFEVG**



# CASSETTO SOTTOVUOTO ICON incasso da 60 h. 15

Cassetto sottovuoto Icon incasso  
Touch Control

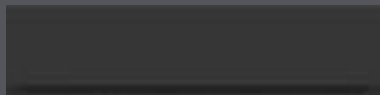

Exclusive



Steel

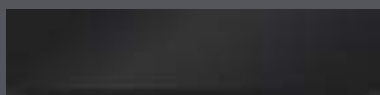

Glass

SISTEMA **FEEL**  
*Good*



- funzioni: sottovuoto in busta a 3 livelli, sigillatura a 3 livelli, sottovuoto in contenitore a 3 livelli, funzione Chef per eseguire marinatura, maturazione, infusione a freddo ed estrazione degli oli essenziali
- display digitale Touch Control
- motore: pompa a olio
- caratteristiche: coperchio in vetro temperato, interno vasca acciaio inox, apertura push-pull
- dotazioni: adattatore per contenitori, kit 50 sacchetti per conservazione e 50 sacchetti per cottura, guide telescopiche
- potenza massima assorbita: 0,24 kW

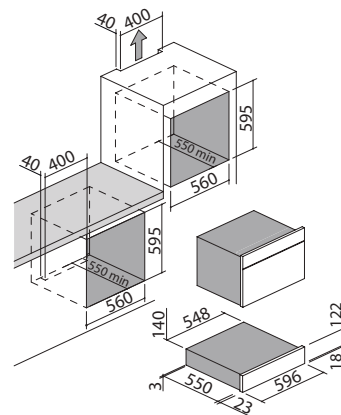

ACCIAIO INOX NERO OPACO

cod. 1CSEVEN

ACCIAIO INOX SATINATO

cod. 1CSEVS

VETRO NERO

cod. 1CSEVG

Accessori:



57

cod. 1KS3



# CASSETTO SCALDAVIVANDE ICON incasso da 60 h. 15

Cassetto scaldavivande Icon incasso

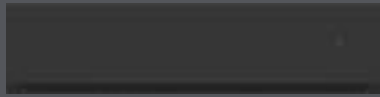

Exclusive

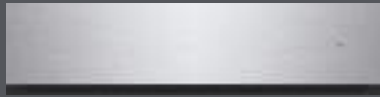

Steel

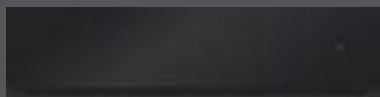

Glass



- preriscaldamento piatti, stoviglie, tazzine caffè
- mantenimento calore cibi
- scongelamento
- lievitazione impasti
- temperatura regolabile da 30 a 70 °C
- caratteristiche: superficie piano interno vetro con tappetino anti-scivolo, guide telescopiche, apertura push-pull, spia funzionamento, frontale freddo
- potenza massima assorbita: 0,4 kW

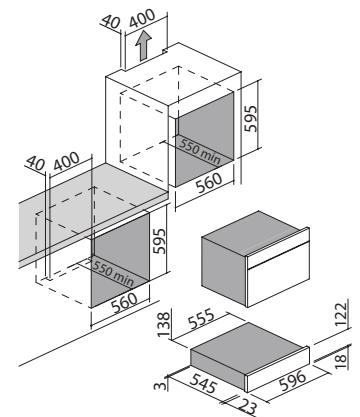

ACCIAIO INOX NERO OPACO

cod. 1CEEVEN

ACCIAIO INOX SATINATO

cod. 1CEEVS

VETRO NERO

cod. 1CEEVG





# ICON ONE

Il nuovo forno Icon One da 60 cm, con programmatore digitale che porta la temperatura a 270 °C, e il microonde con cornice sono disponibili nelle finiture Exclusive, Steel e Glass. Un'abbinata che amplia le possibilità in cucina, offrendo soluzioni rapide, versatili e innovative ai tradizionali sistemi di cottura.



# FORNO ICON ONE

## incasso da 60

Forno Icon One incasso da 60  
Multiprogram



Exclusive



Steel



Glass



NEW classe A

Accessori: 28 29 79 80



- 8 funzioni manuali + scongelamento rapido
- temperatura massima: 270 °C
- capacità: 66 litri
- programmatore digitale elettronico di inizio/fine cottura e contaminuti
- caratteristiche: frontale comandi, manopole e maniglia in finitura Soft-Touch, interno forno Easy Clean, porta estraibile e smontabile con triplo vetro e cristalli termoriflettenti, cerniere Soft-Close, ventilazione tangenziale di raffreddamento, grill basculante, 2 luci laterali, telai laterali
- dotazioni: 1 leccarda fonda in acciaio smaltato Easy Clean, 1 leccarda in acciaio smaltato Easy Clean, 1 griglia acciaio
- dispositivi di sicurezza: disinserimento di sicurezza
- potenza massima assorbita: 2,7 kW

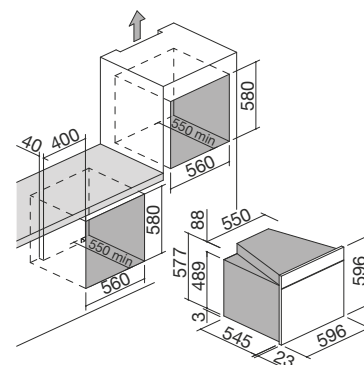

**ACCIAIO INOX NERO OPACO** cod. 1FIOEPN

**ACCIAIO INOX SATINATO** cod. 1FIOSP

**VETRO NERO** cod. 1FIOGP

### Accessori:

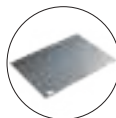

28  
cod. 1PPI

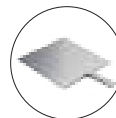

79  
cod. 1PPZ



29  
cod. 1CG6



80  
cod. 1CFFA





## ICON X E MICROONDE

Il nuovo forno Icon X da 75 cm, con microonde coordinato, si distingue per la notevole capienza di 89 litri e per le numerose funzioni, rispecchiando le ultime tendenze dell'interior design. È dotato di manopole e maniglia con finitura Soft-Touch, oltre alle cerniere Soft-Close, offrendo un'esperienza d'uso piacevole e sicura. Disponibile nelle finiture Exclusive, Steel e Glass, questo forno si adatta perfettamente a diversi stili di arredamento, rendendolo una scelta versatile ed elegante per qualsiasi cucina.

# FORNO ICON X

## incasso da 75 h. 60

Forno Icon X incasso da 75  
Multiprogram



Exclusive



Steel



Glass



NEW classe A

Accessori: 28 79 80



- 9 funzioni manuali
- temperatura massima: 250 °C
- capacità: 89 litri
- programmatore digitale elettronico di inizio/fine cottura e contaminuti
- caratteristiche: frontale comandi, manopole e maniglia in finitura Soft-Touch, interno forno Easy Clean, porta estraibile e smontabile con triplo vetro e cristalli termoriflettenti, cerniere Soft-Close, ventilazione tangenziale di raffreddamento, 2 luci posteriori, telai laterali
- dotazioni: 1 leccarda in acciaio smaltato Easy Clean, 1 griglia in acciaio, 1 coppia di guide estraibili, girarrosto
- dispositivi di sicurezza: disinserimento di sicurezza
- potenza massima assorbita: 3,5 kW

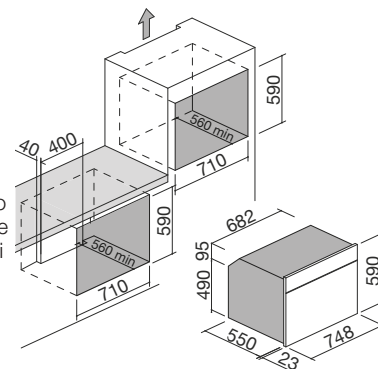

**ACCIAIO INOX NERO OPACO** cod. 1FIXEPN

**ACCIAIO INOX SATINATO** cod. 1FIXSP

**VETRO NERO** cod. 1FIXGP

Accessori:

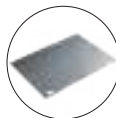

28  
cod. 1PPI

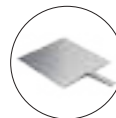

79  
cod. 1PPZ



80  
cod. 1CFFA



# MICROONDE incasso da 75 h. 38

Microonde incasso da 75



Exclusive



Steel



NEW



- 6 funzioni di cottura
- programmazione automatica per 8 tipologie di alimento
- capacità: 25 litri
- caratteristiche: interno acciaio inox, interno porta in vetro, porta 2 vetri e apertura a libro, luce interna
- dotazioni: piatto girevole estraibile, griglia alzata removibile per grill
- dispositivi di sicurezza: blocco elettronico funzioni
- potenza massima assorbita: 1,45 kW

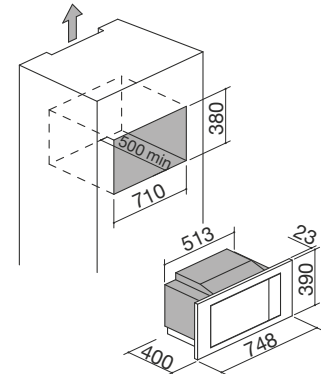

ACCIAIO INOX NERO OPACO/VETRO NERO cod. 1MOXEN

ACCIAIO INOX SATINATO/VETRO NERO cod. 1MOXI





# ICON XL

Non c'è più limite a ciò che è possibile fare in cucina. Icon propone un nuovo forno XL da 90x60 cm con un'esclusiva capacità di 120 litri che dà spazio a ogni più grande ambizione culinaria. Grande funzionalità rivestita da tre differenti finiture: Exclusive, Steel e Glass.



# FORNO ICON XL incasso da 90 h. 60

Forno Icon XL incasso da 90  
Multiprogram



Exclusive



Steel



Glass



NEW classe A

Accessori: 28 79 80



- 90x60 cm
- 8 funzioni manuali
- temperatura massima: 250 °C
- capacità: 120 litri
- programmatore digitale elettronico di inizio/fine cottura e contaminuti
- caratteristiche: frontale comandi, manopole e maniglia in finitura Soft-Touch, porta estraibile e smontabile con triplo vetro e cristalli termoriflettenti, interno forno Easy Clean, vetro dark grey, cerniere Soft-Close, ventilazione tangenziale di raffreddamento, tripla ventola a convezione, 2 luci posteriori, telai laterali
- dotazioni: 1 leccarda in acciaio smaltato Easy Clean, 1 griglia in acciaio, girarrosto
- dispositivi di sicurezza: disinserimento di sicurezza
- potenza massima assorbita: 3,15 kW

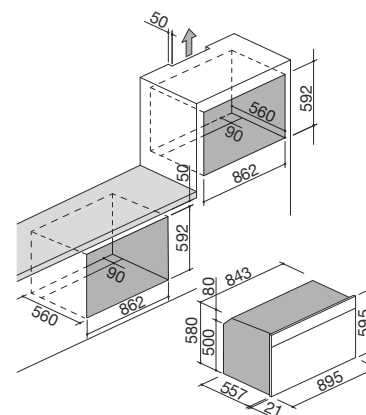

ACCIAIO INOX NERO OPACO

cod. 1FICNE9EN

ACCIAIO INOX SATINATO

cod. 1FICN9EI

VETRO NERO DARK GREY

cod. 1FICN9E

Accessori:

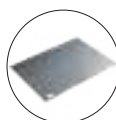

28  
cod. 1PPI

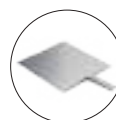

79  
cod. 1PPZ



80  
cod. 1CFFA





## VELVET ADVANCE

Velvet Advance, disponibile nelle finiture Exclusive, Steel e Glass, è un forno iconico, caratterizzato da un fascino intrigante che deriva dal suo essere completamente monocromatico.

Nero è infatti il vetro è lo speciale vetro dark grey, con effetto oscurante, con cui è realizzata la finestra del forno. La pulizia delle linee, che concorre a creare il fascino misterioso di Velvet Advance, è enfatizzata dal suo essere Full-Touch, senza comandi o manopole in sporgenza. Anche la maniglia Soft-Touch è un elemento sia estetico che funzionale e va a sottolineare l'apertura del forno dotato di pratiche e silenziose cerniere Soft-Close.



# FORNO VELVET ADVANCE incasso da 60

Forno Velvet Advance incasso da 60  
Touch Screen



Exclusive **NEW**



Steel



Glass

## Zefiro



classe **A**

Accessori: **28** **79** **80**

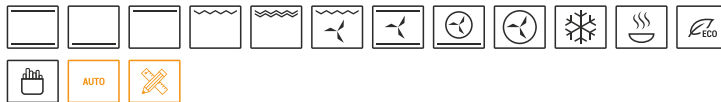

- sistema sanificazione Zefiro
- 13 funzioni manuali
- 16 programmi di cottura automatica + Cleaning
- 30 programmi di cottura personalizzabili
- modalità Veggy
- temperatura massima: 250 °C
- capacità: 66 litri
- Touch Screen interattivo e multilingue
- caratteristiche: maniglia in finitura Soft-Touch, interno forno Easy Clean, porta estraibile e smontabile con triplo vetro e cristalli termoriflettenti, vetro dark grey, cerniere Soft-Close, ventilazione tangenziale di raffreddamento, grill basculante, 2 luci laterali
- dotazioni: 1 leccarda fonda in acciaio smaltato Easy Clean, 1 leccarda in acciaio smaltato Easy Clean, 1 griglia in acciaio, 2 coppie di guide estraibili
- dispositivi di sicurezza: disinserimento di sicurezza, funzione sicurezza bambini
- potenza massima assorbita: 2,7 kW

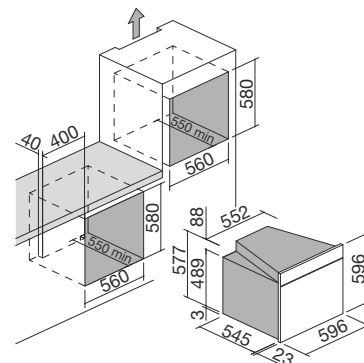

**ACCIAIO INOX NERO OPACO**

cod. **1FVAPEN**

**ACCIAIO INOX SATINATO**

cod. **1FVAPI**

**VETRO NERO DARK GREY**

cod. **1FVAPN**

Accessori:

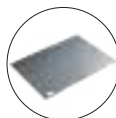

**28**  
cod. **1PPI**

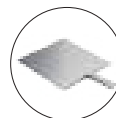

**79**  
cod. **1PPZ**



**80**  
cod. **1CFFA**



# CITY ONE E CITY

Una nuova linea di forni Barazza da 60 multiprogram, nelle finiture acciaio satinato o vetro nero e multifunzione in acciaio satinato. Completa la gamma il forno da 90 in acciaio satinato multiprogram. Una linea trasversale che si adatta ad ogni ambiente, caratterizzata da cerniere Soft-Close che assicurano una perfetta e "morbida" chiusura delle porte dei forni.



# FORNO CITY ONE incasso da 60

Forno City One incasso da 60  
Multiprogram



Steel



Glass



NEW classe A

Accessori: 28 29 79 80



- 8 funzioni manuali + scongelamento rapido
- temperatura massima: 270 °C
- capacità: 66 litri
- programmatore digitale elettronico di inizio/fine cottura e contaminuti
- caratteristiche: interno forno Easy Clean, porta estraibile e smontabile con triplo vetro e cristalli termoriflettenti, cerniere Soft-Close, ventilazione tangenziale di raffreddamento, grill basculante, 2 luci laterali, telai laterali
- dotazioni: 1 leccarda fonda in acciaio smaltato Easy Clean, 1 leccarda in acciaio smaltato Easy Clean, 1 griglia in acciaio
- potenza massima assorbita: 2,7 kW

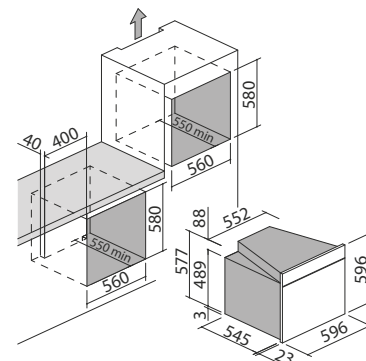

ACCIAIO INOX SATINATO / NERO

cod. 1FCOPI

VETRO NERO

cod. 1FCOPN

Accessori:

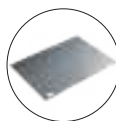

28

cod. 1PPI

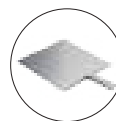

79

cod. 1PPZ



29

cod. 1CG6



80

cod. 1CFFA



# FORNO CITY ONE incasso da 60

Forno City One incasso da 60  
Multifunzione



Steel



NEW classe A

Accessori: 28 29 79 80



- 8 funzioni manuali + scongelamento rapido
- temperatura massima: 270 °C
- capacità: 66 litri
- contaminuti meccanico a 90° con suoneria e fine cottura
- caratteristiche: interno forno Easy Clean, porta estraibile e smontabile con triplo vetro e cristalli termoriflettenti, cerniere Soft-Close, ventilazione tangenziale di raffreddamento, grill basculante, 2 luci laterali, telai laterali
- dotazioni: 1 leccarda fonda in acciaio smaltato Easy Clean, 1 leccarda in acciaio smaltato Easy Clean, 1 griglia in acciaio
- potenza massima assorbita: 2,7 kW

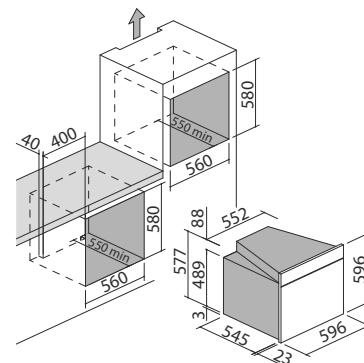

ACCIAIO INOX SATINATO / NERO

cod. 1FCOMI

Accessori:

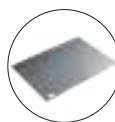

28

cod. 1PPI

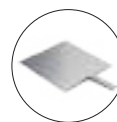

79

cod. 1PPZ



29

cod. 1CG6



80

cod. 1CFFA



# FORNO CITY STEEL incasso da 90 h. 48

Forno City Steel incasso da 90  
Multiprogram



classe **A**

Accessori: **28 33 79 80**



- 9 funzioni manuali
- temperatura massima: 250 °C
- capacità: 89 litri
- programmatore digitale elettronico di inizio/fine cottura e contaminuti
- caratteristiche: interno forno Easy Clean, porta estraibile e smontabile con triplo vetro e cristalli termoriflettenti, ventilazione tangenziale di raffreddamento, 2 luci posteriori, telai laterali
- dotazioni: girarrosto, 1 leccarda fonda in acciaio smaltato Easy Clean, 2 griglie in acciaio
- potenza massima assorbita: 3,5 kW

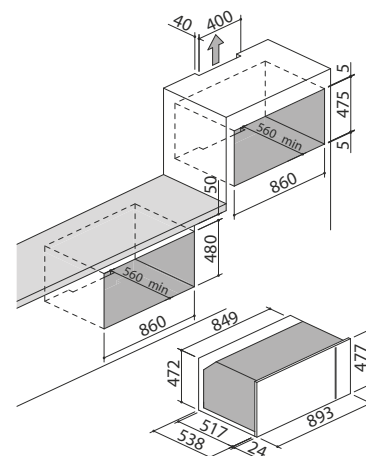

ACCIAIO INOX SATINATO / NERO

cod. 1FCYP9

Accessori:

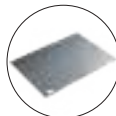

**28**

cod. 1PPI

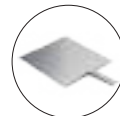

**79**

cod. 1PPZ



**33**

cod. 1CG9



**80**

cod. 1CFFA



# UNIQUE ONE

L'eccellenza tecnologica si coniuga con l'elegante purezza di un design dal gusto industrial. La finitura Vintage rende i forni Unique One, a comando manuale, perfettamente intonati con le più moderne scelte d'arredo, garantendo il pieno soddisfacimento delle necessità: ora ogni passione può finalmente essere assaporata al punto giusto.



# FORNO UNIQUE ONE incasso da 60

Forno Unique One incasso da 60  
Multifunzione



NEW classe A

Accessori: 28 29 79 80



- 8 funzioni manuali + scongelamento rapido
- temperatura massima: 250 °C
- capacità: 66 litri
- contaminuti meccanico a 90° con suoneria e fine cottura
- caratteristiche: interno forno Easy Clean, porta estraibile e smontabile con triplo vetro e cristalli termoriflettenti, ventilazione tangenziale di raffreddamento, grill basculante, 2 luci laterali, telai laterali
- dotazioni: 1 leccarda fonda in acciaio smaltato Easy Clean, 1 leccarda in acciaio smaltato Easy Clean, 1 griglia in acciaio
- potenza massima assorbita: 2,7 kW

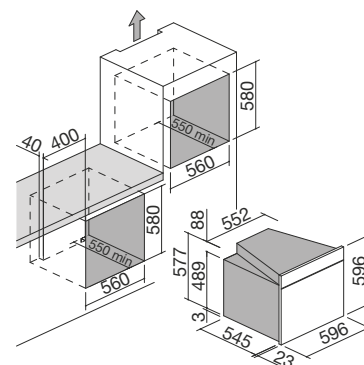

ACCIAIO INOX VINTAGE

cod. 1FUOM

Accessori:

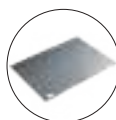

28

cod. 1PPI

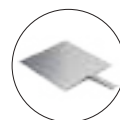

79

cod. 1PPZ



29

cod. 1CG6



80

cod. 1CFFA



# OFFICINA ADVANCE

I forni Officina Advance sono ispirati alla purezza e al rigore formale delle cucine professionali di cui colgono l'essenza estetica e la robustezza strutturale. Pensati e realizzati per coloro che vivono saldamente la cucina come un'area specifica dedicata alla cottura.



# FORNI OFFICINA ADVANCE incasso da 60

## Forno Officina Advance incasso da 60 Multiprogram



## Forno Officina Advance incasso da 60 Multifunzione



classe **A**

Accessori: **80**



- 8 funzioni manuali  
+ scongelamento rapido
- temperatura massima: 250 °C
- capacità: 66 litri
- programmatore digitale elettronico di inizio/fine cottura e contaminuti
- caratteristiche: interno forno stampato Easy Clean, porta estraibile e smontabile con triplo vetro e cristalli termoriflettenti, ventilazione tangenziale di raffreddamento, 1 luce posteriore
- dotazioni: 1 leccarda fonda in acciaio smaltato Easy Clean, 1 leccarda in acciaio smaltato Easy Clean, 1 griglia in acciaio
- potenza massima assorbita: 2,7 kW

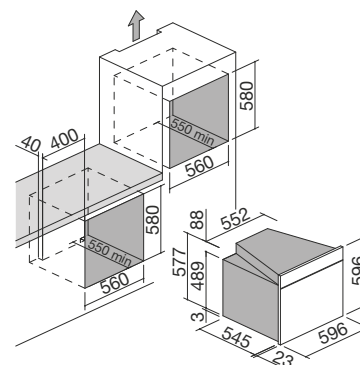

**ACCIAIO INOX SATINATO**

cod. **1FOAP**

classe **A**

Accessori: **80**



- 8 funzioni manuali  
+ scongelamento rapido
- temperatura massima: 250 °C
- capacità: 66 litri
- contaminuti meccanico a 90' con suoneria e fine cottura
- caratteristiche: interno forno stampato Easy Clean, porta estraibile e smontabile con triplo vetro e cristalli termoriflettenti, ventilazione tangenziale di raffreddamento, 1 luce posteriore
- dotazioni: 1 leccarda fonda in acciaio smaltato Easy Clean, 1 leccarda in acciaio smaltato Easy Clean, 1 griglia in acciaio
- potenza massima assorbita: 2,7 kW

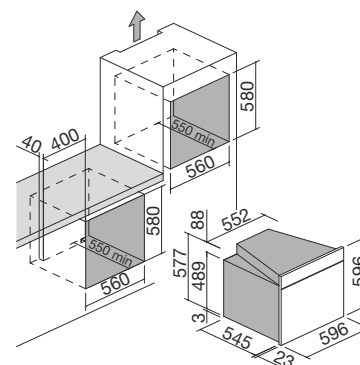

**ACCIAIO INOX SATINATO**

cod. **1FOAM**

Accessori:



**80**

cod. **1CFFA**





## MICROONDE

I Microonde completano la gamma di forni Barazza, unendo facilità di utilizzo e prestazioni immediate ad un design dalla rigorosa purezza estetica. Il forno a Microonde, altamente funzionale e versatile, consente una più semplice e veloce preparazione e cottura dei cibi, prestandosi a diverse soluzioni di installazione.

# MICROONDE incasso da 60 h. 38

Forno microonde da incasso



Exclusive



Steel



Vintage



Glass **NEW**



- 6 funzioni di cottura
- programmazione automatica per 8 tipologie di alimento
- capacità: 25 litri
- caratteristiche: interno acciaio inox, interno porta in vetro, porta 2 vetri e apertura a libro, luce interna
- dotazioni: piatto girevole estraibile, griglia alzata removibile per grill
- dispositivi di sicurezza: blocco elettronico funzioni
- potenza massima assorbita: 1,45 kW

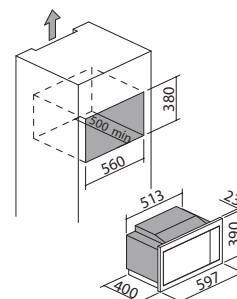

ACCIAIO INOX NERO OPACO / VETRO NERO cod. 1MOEN

ACCIAIO INOX SATINATO / VETRO NERO cod. 1MOI

ACCIAIO INOX VINTAGE / VETRO NERO cod. 1MOIV

VETRO NERO cod. 1MOGN





# PIANI COTTURA

Barazza realizza numerose tipologie di Piani Cottura, diverse fra loro sia per qualità estetiche che funzionali. Si articolano in piani cottura a gas, barbecue, teppanyaki e induzione e sono coordinabili a forni, cappe, lavelli e rubinetti di ogni collezione. La loro versatilità si declina anche nella possibilità di sceglierli in molteplici tipi di installazione e misure: i Piani Cottura Barazza si contraddistinguono per il loro modo di inserirsi perfettamente in ogni ambiente cucina.

## GAS - TEPPANYAKI - BARBECUE

**LAB EVOLUTION**  
pag. 162



**UNIQUE**  
pag. 176



**LAB**  
pag. 164



**SELECT PLUS**  
pag. 178



**MOOD**  
pag. 166



**OFFICINA**  
pag. 180

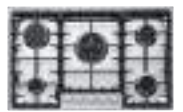

**B\_FREE**  
pag. 172

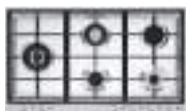

## INDUZIONE

**ICON**  
pag. 184



**KASAI SPACE**  
pag. 191



**LAB EVOLUTION**  
pag. 186



**CITY**  
pag. 192



**ZERO ADVANCE**  
pag. 188



**GREEN PLUS**  
pag. 196



**SPACE**  
pag. 190



**B\_FREE**  
pag. 198



# INSTALLAZIONI caratteristiche e dotazioni

## Filotop (FT)



Per piani cottura a gas Lab Evolution, Lab, Officina e piani induzione Icon, Lab Evolution, Zero Advance, Space, City e Green Plus.  
Conferisce un perfetto allineamento al top.

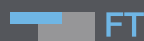

## Incasso bordo ribassato (IBR)



Per piani cottura Unique e Select Plus. Il bordo termina con una piega obliqua.



## Incasso bordo piatto (IBP)



Per piani cottura a gas Lab Evolution, Lab e Officina e piani induzione Lab Evolution.  
Il bordo si avverte solo al tatto e rende facile l'installazione.



## Incasso vetro bordo piatto (IVP)



Per piani cottura a gas Mood in vetroceramica e piani induzione Icon, Zero Advance, Space, City e Green Plus.  
La linearità del vetro viene messa in risalto dall'installazione ad incasso che rende visibile il suo spessore.



## Incasso bordo quadro (IBQ)



Per piani cottura a gas e induzione B\_Free. Il bordo, piegato, poggia sul top.



## Incasso bordo 4 mm (IB4)



L'acciaio inox pieno con spessore 4 mm rende i piani cottura Mood in acciaio inox esemplari di design e ricercatezza.



## Incasso Mizu Kasai (IMK)



Per piani cottura Kasai Space.  
Cornice perimetrale in acciaio inox.



# PIANI COTTURA A GAS ED ELETTRICI

## legenda icone

### Modulo larghezza



I piani cottura Barazza presentano diverse dimensioni in larghezza, studiate per adattarsi a tutti i più diffusi moduli standard dei mobili dell'ambiente cucina.

### Manopole in acciaio inox



Realizzate in acciaio inox, robuste e piacevoli al tatto, le manopole dei piani cottura Barazza consentono una regolazione agevole e precisa della potenza dei fuochi o delle zone a induzione.



### Acciaio inox AISI 304



L'AISI 304, utilizzato per la realizzazione dei prodotti Barazza, è un acciaio inossidabile di alta qualità che garantisce resistenza alle sollecitazioni, durabilità nel tempo e facilità di pulizia.

### Acciaio inox AISI 304 spessore 4 mm



Lo spessore pieno di 4 mm costituisce la massima espressione delle qualità dell'acciaio AISI 304, garantendo al prodotto una robustezza e una durabilità senza eguali.



### Manopole Flat in finitura Soft-Touch



Caratterizzate da un'estetica minimale ed essenziale, al tatto si presentano calde ed ergonomiche, permettendo una regolazione precisa della potenza dei fuochi o delle zone a induzione.



### Acciaio di spessore elevato



Lo spessore di 10/10 garantisce all'acciaio inox AISI 304 una robustezza tale da conferire al prodotto una durabilità notevole, mantenendo inalterate le proprie caratteristiche.

### Riduzione in ghisa per wok

Accessorio opzionale per alcune tipologie di piani cottura.



# PIANI COTTURA A GAS ED ELETTRICI

## legenda icone

### Bruciatori Flat Eco-Design



Lo speciale design dei bruciatori Flat Eco-Design genera una fiamma verticale che consente di ottenere maggiore efficienza, riduzione dei consumi e massima uniformità di cottura.



### Eco-Fiamma

I bruciatori a fiamma stabilizzata con piastra ad alto rendimento ottimizzano i consumi energetici e riducono l'emissione di sostanze tossiche di oltre il 50% rispetto al valore previsto dalle normative.



### Bruciatore doppia corona 3,5 kW



Due corone di fuoco, efficienti e prestazionali, che ottimizzano la potenza da 3,5 kW della fiamma a beneficio di una cottura rapida e omogenea delle pietanze.



### Bruciatore tripla corona 3,8 kW



Tre corone concentriche di fuoco che sviluppano una potenza di 3,8 kW, distribuendo il calore in modo omogeneo sullo strumento di cottura a garanzia di preparazioni ancora più rapide.



### Bruciatore doppia corona Chef 3,5 kW



Due corone di fuoco, con fiamma orientata verso il centro del bruciatore, che ottimizzano la potenza da 3,5 kW a beneficio di una cottura rapida e omogenea delle pietanze.



### Bruciatore doppia corona 4 kW



Due corone di fuoco, efficienti e prestazionali, che ottimizzano una potenza aumentata da 4 kW della fiamma a beneficio di una cottura ancor più rapida e omogenea delle pietanze.



### Bruciatore doppia corona 5 kW



Bruciatore che garantisce alte prestazioni grazie a una potenza molto elevata, regolata da due manopole che attivano la fiamma interna da 0,8 kW, quella esterna da 4,2 kW o entrambe.



# PIANI COTTURA A GAS ED ELETTRICI

## legenda icone

### Griglie in ghisa



In fusione di ghisa, omologamente a quelle utilizzate nelle cucine professionali, sono particolarmente solide, resistenti al calore, durevoli e in grado di trasmettere e mantenere meglio il calore.



### Bruciatori monopezzo estraibili

I bruciatori monopezzo estraibili velocizzano e semplificano sensibilmente le operazioni di pulizia del piano; basta alzarli per poter accedere molto più agevolmente al piano in acciaio.



### Fuochi in linea



La particolare distribuzione in linea dei fuochi consente un'ottimizzazione degli spazi sul piano e favorisce lo scorrimento degli strumenti di cottura da una zona all'altra.



### Fuochi integrati



La griglia a filo con fuochi integrati è ideale per creare superfici senza soluzione di continuità, dalla funzionalità aumentata e dal grande impatto estetico.



### Barbecue



A funzionamento elettrico, con roccia lavica che assorbe i grassi ed evita la formazione di fumi, garantisce una qualità della cottura analoga a quella tradizionale alla brace.



### Teppanyaki



Piastra elettrica in acciaio inox da 6 mm a due zone di cottura, utilizzabili singolarmente o in contemporanea, ideale per cucinare carne, pesce e verdure senza aggiungere condimenti.



### Accensione una mano e valvola di sicurezza

Consente di azionare, con un solo gesto, accensione e regolazione mediante la manopola e garantisce il blocco istantaneo del flusso del gas in caso di spegnimento accidentale della fiamma.

# PIANI COTTURA INDUZIONE

## legenda icone

### Comandi Touch Control



I comandi a sfioramento Touch Control permettono una regolazione dei parametri indipendente, agevole e precisa per ogni specifica zona di cottura del piano.



### Zone in linea



La distribuzione in linea delle zone permette di contenere la profondità del piano che può così essere integrato più agevolmente nei top in acciaio.



### Programmi e funzioni di cottura automatica



I programmi di cottura automatica permettono di impostare la temperatura delle zone a induzione su di un valore prestabilito, adatto a specifiche preparazioni:

#### Piani Space:

- 1) Il programma "Warming" imposta la potenza a 45 °C, permettendo di tenere i cibi cucinati in caldo.
- 2) Il programma "Melt" imposta la potenza a 70 °C, temperatura ideale per sciogliere burro e alimenti simili.
- 3) Il programma "Simmer" imposta la potenza a 94 °C, garantendo un'ebollizione lenta, ideale per la preparazione di sughi, stufati e minestre.

#### Piani Icon:

- 1) La funzione "Melt" imposta la temperatura a 70 °C, temperatura ideale per sciogliere burro e alimenti e alimenti simili.
- 2) La funzione "Warm" imposta la potenza a 45 °C, permettendo di tenere i cibi cucinati in caldo.

### Funzione Bridge



Consente di collegare due zone di cottura adiacenti sul piano, ampliando l'area d'appoggio. Risulta particolarmente utile in caso di strumenti di cottura di grande dimensione.



### Limitatore di potenza



Questa funzione permette di definire e impostare la potenza massima che il piano di cottura è in grado di assorbire; così facendo, si è in grado di evitare i rischi di sovraccarico energetico.

### Funzione Chef Cook



Tre zone del piano vengono impostate automaticamente ai livelli di potenza 2, 6 e 9. In questo modo è possibile passare da un livello all'altro semplicemente spostando la pentola sul piano.

### Funzione Booster



Riduce il tempo di cottura della singola zona aumentando la potenza del piano al massimo. Risulta particolarmente adatta per il riscaldamento di grandi quantità di liquidi.

### Funzione pausa/richiamo



Consente di interrompere momentaneamente la cottura nella zona selezionata. Il processo può essere ripreso a piacimento semplicemente premendo di nuovo il pulsante.



# PIANI COTTURA INDUZIONE

## legenda icone

### Riconoscimento automatico pentole



Il piano è in grado di riconoscere in modo autonomo quando una pentola viene collocata sopra esso, avviando l'interfaccia e permettendo una regolazione rapida dei parametri di cottura.

### Funzione Preriscaldamento automatico



Consente di arrivare più velocemente a temperatura: dopo aver selezionato un livello di potenza, la zona riscalderà al massimo per un arco di tempo per poi assestarsi sul livello selezionato.



### Spegnimento automatico di sicurezza



Una volta trascorso il tempo limite di accensione a una data potenza, il piano si spegne automaticamente in modo da limitare i danni di un'eventuale dimenticanza da parte dell'utente.

### Blocco di sicurezza bambini



Il dispositivo di bloccaggio dei comandi evita di modificare accidentalmente le impostazioni del piano da parte dei bambini.



### Minute minder



È un timer a sé stante, svincolato dalla singola zona di cottura, che permette di tenere traccia del tempo trascorso senza intervenire sullo spegnimento del piano.

### Programmatore di fine cottura



Permette di stabilire una tempistica precisa (da un minimo di 1 a un massimo di 99-600 minuti a seconda dei modelli) per lo spegnimento automatico della zona di cottura selezionata, assicurando un controllo puntuale sulle cotture e limitando lo spreco energetico.

### Rilevamento selettivo pentole



La piastra a induzione funziona solo se il piano rileva la presenza su di sé di strumenti di cottura metallici di dimensioni idonee, evitando così che altri oggetti inneschino l'accensione.

### Funzione Mantenimento calore



Imposta il livello di potenza a un valore compreso fra lo 0 e l'1, che permette di tenere la pietanza al caldo senza correre il rischio di bruciarla.

### Spia calore residuo



Il display visualizza, tramite il simbolo H, l'eventuale presenza di calore residuo sul piano, generato da quello riflesso dal fondo dello strumento di cottura.

### Allarme traboccamento



Qualora un liquido venga versato sulla superficie e finisca sopra la zona comandi, il piano emette un segnale acustico e si spegne automaticamente fino a che il liquido non viene rimosso.



### Piano cottura induzione con cappa integrata



Zero Advance dispone di una nuova disposizione della cappa che incrementa le qualità d'aspirazione e lo spazio disponibile sul piano cottura. La rinnovata versione filtrante non richiede particolari installazioni e permette una agevole rimozione dei filtri dall'alto, rendendo pratica la manutenzione ordinaria. Il comando integrato nel Touch Control dispone di una comoda partenza automatica per catturare immediatamente gli odori. Il piano può essere dotato di kit filtro ceramico che raggiunge una riduzione degli odori dell'80% ed è possibile rigenerarlo in forno ogni 2-3 mesi, o di kit filtro materassino in schiuma poliuretana, ricoperta da carboni attivi granulari che raggiunge una riduzione degli odori del 60% e può essere rigenerato ogni 2-3 mesi lavandolo in lavastoviglie o a mano e sostituito ogni 2-3 anni.





















# PIANI COTTURA GAS E ELETTRICI incasso e filo

Modulo

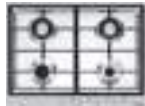
36

60/65

70/75

<p>LAB EVOLUTION</p>				
<p>LAB</p>			 <p>p.164</p>	
<p>MOOD</p>			 <p>p.166</p>  <p>p.166</p>	 <p>p.166</p>
<p>B_FREE</p>		 <p>p.173</p>  <p>p.173</p>  <p>p.173</p>  <p>p.173</p>	 <p>p.170</p>  <p>p.170</p>  <p>p.169</p>	 <p>p.174</p>
<p>UNIQUE</p>			 <p>p.176</p>	 <p>p.176</p>
<p>SELECT PLUS</p>			 <p>p.179</p>	 <p>p.179</p>
<p>OFFICINA</p>				



p.163



p.164



p.164



p.166



p.170



p.169

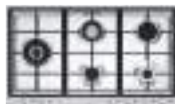

p.174



p.176



p.179

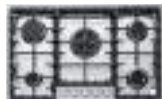

p.181

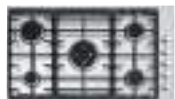

p.181



p.163



p.164



p.167



p.170



p.174



p.176



p.179

# PIANI COTTURA A INDUZIONE incasso e filo

Modulo

30/36

60

70

ICON



LAB  
EVOLUTION



ZERO ADVANCE



SPACE

KASAI SPACE



CITY



p.193



p.193

GREEN PLUS



p.196



p.196

B\_FREE



p.199



p.199



p.185



p.187



p.187



p.189



p.190



p.191



p.194



p.194



p.194



p.195

# GAS - TEPPANYAKI - BARBECUE

Barazza realizza numerose tipologie di Piani Cottura, diverse fra loro sia per qualità estetiche che funzionali. Si articolano in piani cottura a gas, barbecue, teppanyaki e sono coordinabili a forni, cappe, lavelli e rubinetti di ogni collezione. La loro versatilità si declina anche nella possibilità di sceglierli in molteplici tipi di installazione e misure: i Piani Cottura Barazza si contraddistinguono per il loro modo di inserirsi perfettamente in ogni ambiente cucina.



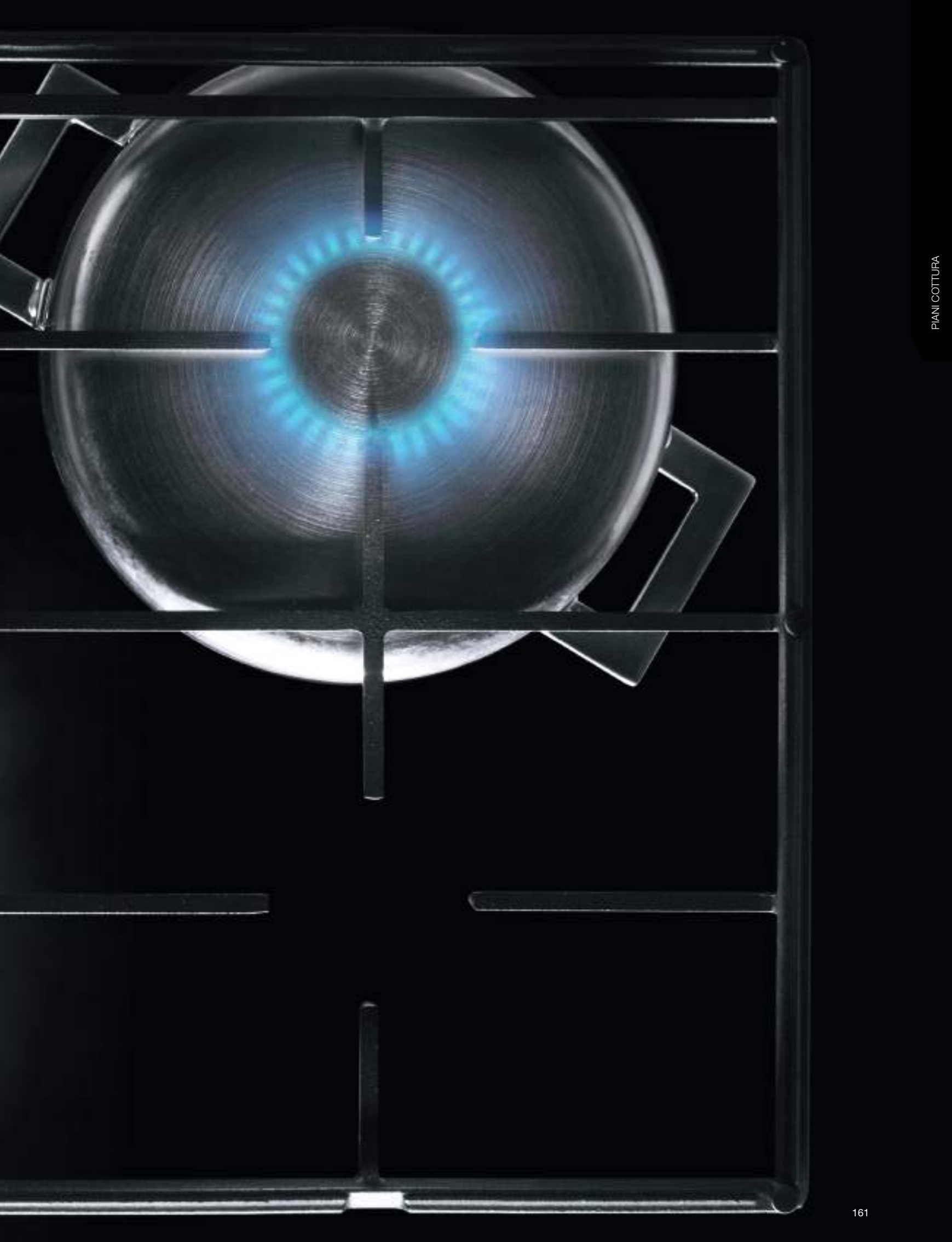

# LAB EVOLUTION

La modularità e la flessibilità si vestono di uno stile puro ed essenziale che corre lungo la superficie, rimanendo perfettamente in linea con il piano. Con i piani cottura Lab Evolution la spiccata personalità di Lab si arricchisce di inedite evoluzioni: una profondità più ampia e bruciatori Flat Eco-Design.



# PIANI COTTURA LAB EVOLUTION incasso bordo piatto e filo

Piano cottura Lab Evolution incasso e filo da 90  
2 gas + doppia corona Flat Eco-Design



Piano cottura Lab Evolution incasso e filo da 120  
3 gas + doppia corona Flat Eco-Design



IBP FT

- acciaio inox AISI 304 di spessore elevato
- comandi: manopole Flat in finitura Soft-Touch
- bruciatori Flat Eco-Design
- griglie: ghisa
- incasso: 86x49 cm filotop: v. sito web

**Potenze bruciatori:**

- 1 semirapido: 1,75 kW
- 1 rapido: 3 kW
- 1 doppia corona: 4 kW

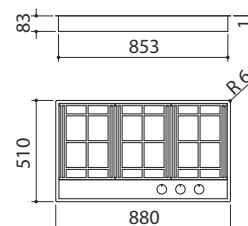

ACCIAIO INOX SATINATO

cod. 1PLE2D

IBP FT

- acciaio inox AISI 304 di spessore elevato
- comandi: manopole Flat in finitura Soft-Touch
- bruciatori Flat Eco-Design
- griglie: ghisa
- incasso: 114x49 cm filotop: v. sito web

**Potenze bruciatori:**

- 1 ausiliario: 1 kW
- 1 semirapido: 1,75 kW
- 1 rapido: 3 kW
- 1 doppia corona: 4 kW

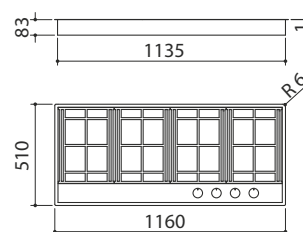

ACCIAIO INOX SATINATO

cod. 1PLE3D

**Dotazioni standard:** accensione elettronica una mano, valvola di sicurezza, ganci di fissaggio.



## LAB EVOLUTION versione FUORISERIE

I Fuoriserie nascono dalle più innovative creazioni Barazza e dalla possibilità di evolverle e modificarle per soddisfare esigenze di gusto, di dimensioni e di stile. Il risultato si declina in soluzioni "sartoriali" create su misura delle necessità e dei desideri dei clienti. Per esplorare tutte le infinite possibilità dei FUORISERIE consulta il sito [www.barazzasrl.it](http://www.barazzasrl.it)

# PIANI COTTURA LAB incasso bordo piatto e filo

## Piano cottura Lab incasso e filo da 65

4 gas



## Piano cottura Lab incasso e filo da 90

4 gas + doppia corona



## Piano cottura Lab incasso e filo da 90

2 gas + doppia corona



## Piano cottura Lab incasso e filo da 120

3 gas + doppia corona



IBP FT

- acciaio inox AISI 304 di spessore elevato
- griglie: ghisa
- comandi: superiori laterali integrati
- incasso: 59,5x49 cm
- filotop: v. sito web

### Potenze bruciatori:

- 1 ausiliario: 1 kW
- 2 semirapidi: 1,75 kW
- 1 rapido: 2,5 kW

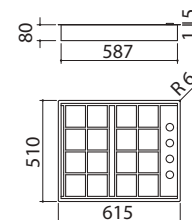

ACCIAIO INOX SATINATO

cod. 1PLB4

Accessori: 35

IBP FT

- acciaio inox AISI 304 di spessore elevato
- griglie: ghisa
- comandi: superiori laterali integrati
- incasso: 85x49 cm
- filotop: v. sito web

### Potenze bruciatori:

- 1 ausiliario: 1 kW
- 2 semirapidi: 1,75 kW
- 1 rapido: 2,5 kW
- 1 doppia corona: 3,5 kW

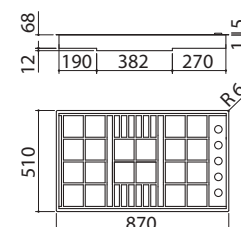

ACCIAIO INOX SATINATO

cod. 1PLB5

Accessori: 35

IBP FT

- acciaio inox AISI 304 di spessore elevato
- griglie: ghisa
- comandi: superiori laterali integrati
- incasso: 87,5x43,5 cm
- filotop: v. sito web

### Potenze bruciatori:

- 1 ausiliario: 1 kW
- 1 semirapido: 1,75 kW
- 1 doppia corona: 3,5 kW

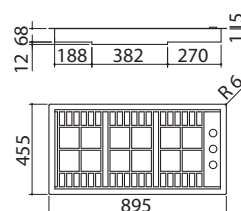

ACCIAIO INOX SATINATO

cod. 1PLB2T

Accessori: 35

IBP FT

- acciaio inox AISI 304 di spessore elevato
- griglie: ghisa
- comandi: superiori laterali integrati
- incasso: 113x43,5 cm
- filotop: v. sito web

### Potenze bruciatori:

- 1 ausiliario: 1 kW
- 1 semirapido: 1,75 kW
- 1 rapido: 3 kW
- 1 doppia corona: 3,5 kW

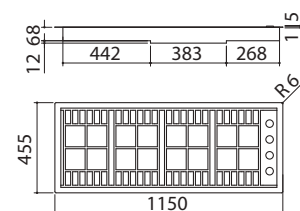

ACCIAIO INOX SATINATO

cod. 1PLB3T

Accessori:



35

cod. 1RWJ

**Dotazioni standard:** accensione elettronica una mano, valvola di sicurezza, eco-fiamma, ganci di fissaggio.

# LAB

Modularità e flessibilità applicate a uno stile puro ed essenziale caratterizzato da superfici a filo con il piano e dalla setosità della superficie satinata. Lab si conferma punto di riferimento per gli amanti del design più minimal.



# PIANI COTTURA MOOD

## incasso acciaio inox

### bordo 4 mm

#### Piano cottura Mood incasso da 65

3 gas + doppia corona Flat Eco-Design



#### Piano cottura Mood incasso da 75 per base da 60

4 gas + doppia corona Flat Eco-Design



#### Piano cottura Mood incasso da 75

4 gas + doppia corona Flat Eco-Design



#### Piano cottura Mood incasso da 90

4 gas + doppia corona Flat Eco-Design



#### IB4

- acciaio inox AISI 304 di spessore 4 mm
- bruciatori Flat Eco-Design
- griglie: ghisa
- incasso: 56x48 cm

#### Potenze bruciatori:

- 1 ausiliario: 1 kW
- 1 semirapido: 1,75 kW
- 1 rapido: 3 kW
- 1 doppia corona: 4 kW

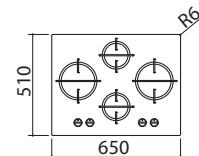
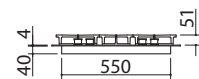

#### ACCIAIO INOX SATINATO 4 mm

cod. 1PMD64

#### IB4

- acciaio inox AISI 304 di spessore 4 mm
- bruciatori Flat Eco-Design
- griglie: ghisa
- incasso: 56x48 cm per base da 60

#### Potenze bruciatori:

- 1 ausiliario: 1 kW
- 2 semirapidi: 1,75 kW
- 1 rapido: 3 kW
- 1 doppia corona: 4 kW

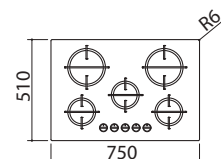
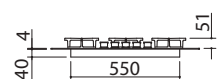

#### ACCIAIO INOX SATINATO 4 mm

cod. 1PMD70

#### IB4

- acciaio inox AISI 304 di spessore 4 mm
- bruciatori Flat Eco-Design
- griglie: ghisa
- incasso: 72x48 cm

#### Potenze bruciatori:

- 1 ausiliario: 1 kW
- 2 semirapidi: 1,75 kW
- 1 rapido: 3 kW
- 1 doppia corona: 4 kW

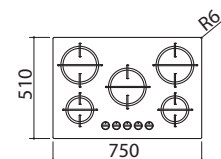
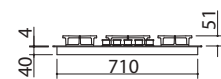

#### ACCIAIO INOX SATINATO 4 mm

cod. 1PMD75

#### IB4

- acciaio inox AISI 304 di spessore 4 mm
- bruciatori Flat Eco-Design
- griglie: ghisa
- incasso: 83x48 cm

#### Potenze bruciatori:

- 1 ausiliario: 1 kW
- 2 semirapidi: 1,75 kW
- 1 rapido: 3 kW
- 1 doppia corona: 4 kW

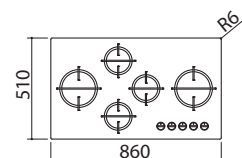
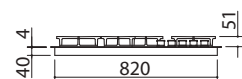

#### ACCIAIO INOX SATINATO 4 mm

cod. 1PMD95

# PIANI COTTURA MOOD

## incasso acciaio inox

### bordo 4 mm

Piano cottura Mood incasso da 110  
3 gas + doppia corona Flat Eco-Design



IB4

- acciaio inox AISI 304 di spessore 4 mm
- bruciatori Flat Eco-Design
- griglie: ghisa
- incasso: 107x37 cm

#### Potenze bruciatori:

- 1 ausiliario: 1 kW
- 1 semirapido: 1,75 kW
- 1 rapido: 3 kW
- 1 doppia corona: 4 kW

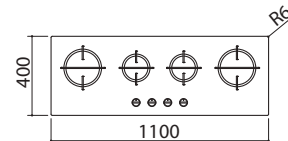

ACCIAIO INOX SATINATO 4 mm

cod. 1PMD104

**Dotazioni standard:** accensione elettronica una mano, valvola di sicurezza, ganci di fissaggio, guarnizione.

## MOOD

Il saper fare italiano, la sensibilità al bello, il pallino per la funzionalità: un progetto che passa attraverso la passione e l'importante spessore dei suoi 4 mm di acciaio inox. Perché dei molti modi di fare le cose, pochi permettono realmente di distinguersi.





## PIANI COTTURA MOOD

### incasso vetroceramica bianco

### bordo 4 mm

**Piano cottura Mood incasso da 75 per base da 60**  
4 gas + doppia corona Flat Eco-Design



**Piano cottura Mood incasso da 90**  
4 gas + doppia corona Flat Eco-Design



 IVP

- vetroceramica di spessore 4 mm
- bruciatori Flat Eco-Design
- griglie: ghisa
- incasso: 56x48 cm per base da 60

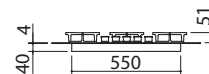

**Potenze bruciatori:**

- 1 ausiliario: 1 kW
- 2 semirapidi: 1,75 kW
- 1 rapido: 3 kW
- 1 doppia corona: 4 kW

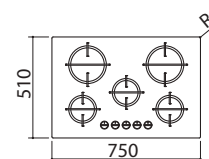

**VETROCERAMICA BIANCO 4 mm**

cod. 1PMD70B

 IVP

- vetroceramica di spessore 4 mm
- bruciatori Flat Eco-Design
- griglie: ghisa
- incasso: 83x48 cm



**Potenze bruciatori:**

- 1 ausiliario: 1 kW
- 2 semirapidi: 1,75 kW
- 1 rapido: 3 kW
- 1 doppia corona: 4 kW

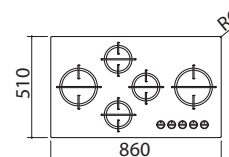

**VETROCERAMICA BIANCO 4 mm**

cod. 1PMD95B

**Dotazioni standard:** accensione elettronica una mano, valvola di sicurezza, ganci di fissaggio, guarnizione.

# PIANI COTTURA MOOD

## incasso vetroceramica nero bordo 4 mm

**Piano cottura Mood incasso da 65**  
3 gas + doppia corona Flat Eco-Design



**Piano cottura Mood incasso da 75 per base da 60**  
4 gas + doppia corona Flat Eco-Design



**Piano cottura Mood incasso da 90**  
4 gas + doppia corona Flat Eco-Design



**Piano cottura Mood incasso da 110**  
3 gas + doppia corona Flat Eco-Design



**IVP**

- vetroceramica di spessore 4 mm
- bruciatori Flat Eco-Design
- griglie: ghisa
- incasso: 56x48 cm

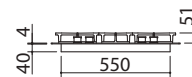

**Potenze bruciatori:**

- 1 ausiliario: 1 kW
- 1 semirapido: 1,75 kW
- 1 rapido: 3 kW
- 1 doppia corona: 4 kW

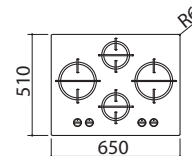

**VETROCERAMICA NERO 4 mm**

cod. **1PMD64N**

**IVP**

- vetroceramica di spessore 4 mm
- bruciatori Flat Eco-Design
- griglie: ghisa
- incasso: 56x48 cm per base da 60

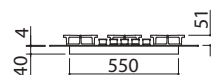

**Potenze bruciatori:**

- 1 ausiliario: 1 kW
- 2 semirapidi: 1,75 kW
- 1 rapido: 3 kW
- 1 doppia corona: 4 kW

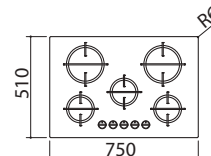

**VETROCERAMICA NERO 4 mm**

cod. **1PMD70N**

**IVP**

- vetroceramica di spessore 4 mm
- bruciatori Flat Eco-Design
- griglie: ghisa
- incasso: 83x48 cm

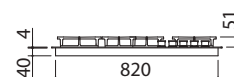

**Potenze bruciatori:**

- 1 ausiliario: 1 kW
- 2 semirapidi: 1,75 kW
- 1 rapido: 3 kW
- 1 doppia corona: 4 kW

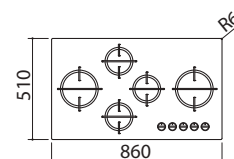

**VETROCERAMICA NERO 4 mm**

cod. **1PMD95N**

**IVP**

- vetroceramica di spessore 4 mm
- bruciatori Flat Eco-Design
- griglie: ghisa
- incasso: 107x37 cm

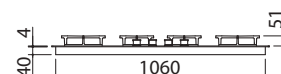

**Potenze bruciatori:**

- 1 ausiliario: 1 kW
- 1 semirapido: 1,75 kW
- 1 rapido: 3 kW
- 1 doppia corona: 4 kW

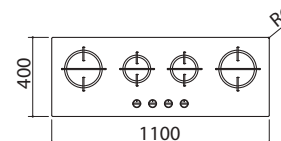

**VETROCERAMICA NERO 4 mm**

cod. **1PMD104N**

**Dotazioni standard:** accensione elettronica una mano, valvola di sicurezza, ganci di fissaggio, guarnizione.



# B\_FREE

I piani cottura B\_Free consentono di combinare i metodi di cottura più diversi ponendo tecnologia, design e versatilità sullo stesso livello. I piani B\_Free, altamente funzionali nella loro natura modulare, sono disponibili nella cottura 5 kW, Chef, induzione, barbecue, teppanyaki in diverse misure.



**La linea B\_Free si completa con due piani a induzione, da 36 e 70, disponibili a pagina 199 di questo catalogo.**

# PIANI COTTURA B\_FREE incasso bordo quadro

## Piano cottura B\_Free incasso da 36 doppia corona 5 kW



## Piano cottura B\_Free incasso da 36 1 gas + doppia corona Chef



## Piano cottura B\_Free incasso da 36 teppanyaki



## Piano cottura B\_Free incasso da 36 barbecue



### IBQ

Accessori: 35

- acciaio inox AISI 304 di spessore elevato
- griglia: ghisa
- bruciatore con doppio comando
- incasso: 34x49 cm

#### Potenze bruciatori:

- 1 doppia corona Chef: 5 kW (centrale 0,8 kW e corona 4,2 kW)

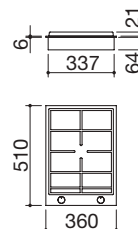

#### ACCIAIO INOX SATINATO

cod. 1PBF1

### IBQ

- acciaio inox AISI 304 di spessore elevato
- griglia: ghisa
- incasso: 34x49 cm

#### Potenze bruciatori:

- 1 semirapido: 1,75 kW
- 1 doppia corona Chef: 3,5 kW

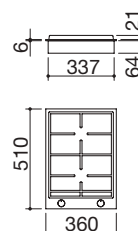

#### ACCIAIO INOX SATINATO

cod. 1PBF2

### IBQ NEW

- acciaio inox AISI 304 di spessore elevato
- monopiastre acciaio inox AISI 304 spessore 6 mm
- termostato
- 2 zone cottura
- controllo elettronico temperatura da 50 °C a 270 °C
- spia accensione piastra e termostato
- potenza massima assorbita: 1 kW
- incasso: 34x49 cm

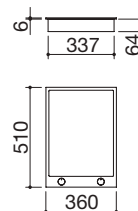

#### ACCIAIO INOX SATINATO

cod. 1PBFTK1

### IBQ

- acciaio inox AISI 304 di spessore elevato
- barbecue con resistenza elettrica
- griglia: ghisa
- pietra lavica per assorbimento liquidi di cottura
- vassoio removibile
- regolazione progressiva da 0 a 9
- spia accensione resistenza
- potenza massima assorbita: 1,75 kW
- incasso: 34x49 cm

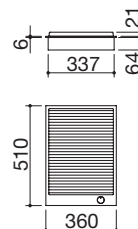

#### ACCIAIO INOX SATINATO

cod. 1PBFBQ

# PIANI COTTURA B\_FREE incasso bordo quadro

## Piano cottura B\_Free incasso da 60

3 gas + doppia corona Chef

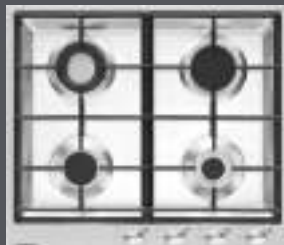

## Piano cottura B\_Free incasso da 70

2 gas + 2 doppia corona Chef

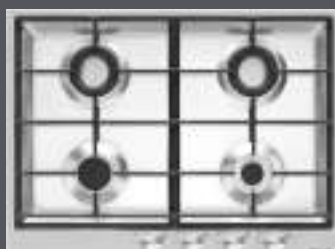

## Piano cottura B\_Free incasso da 90

3 gas + doppia corona Chef + doppia corona 4 kW

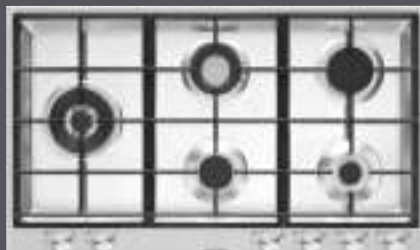

## Piano cottura B\_Free incasso da 100

2 gas + 2 doppia corona Chef

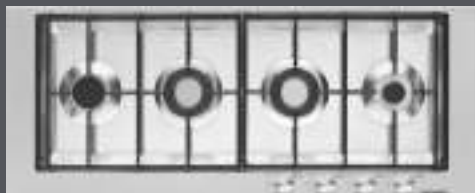

### IBQ

- acciaio inox AISI 304 di spessore elevato
- griglie: ghisa
- incasso: 56x49 cm

#### Potenze bruciatori:

- 1 ausiliario: 1 kW
- 1 semirapido: 1,75 kW
- 1 rapido: 3 kW
- 1 doppia corona Chef: 3,5 kW

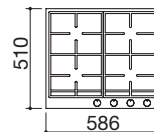
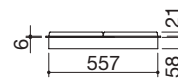

#### ACCIAIO INOX SATINATO

cod. 1PBF64

### IBQ

- acciaio inox AISI 304 di spessore elevato
- griglie: ghisa
- incasso: 66,5x49 cm

#### Potenze bruciatori:

- 1 ausiliario: 1 kW
- 1 semirapido: 1,75 kW
- 2 doppia corona Chef: 3,5 kW

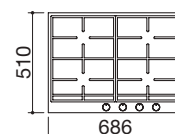

#### ACCIAIO INOX SATINATO

cod. 1PBF74

### IBQ

Accessori: 35

- acciaio inox AISI 304 di spessore elevato
- griglie: ghisa
- bruciatore con doppio comando
- incasso: 84x49 cm

#### Potenze bruciatori:

- 1 ausiliario: 1 kW
- 1 semirapido: 1,75 kW
- 1 rapido: 3 kW
- 1 doppia corona Chef: 3,5 kW
- 1 doppia corona: 4 kW

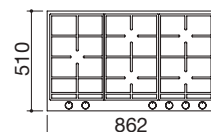
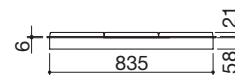

#### ACCIAIO INOX SATINATO

cod. 1PBF95

### IBQ

- acciaio inox AISI 304 di spessore elevato
- griglie: ghisa
- incasso: 98x38 cm

#### Potenze bruciatori:

- 1 ausiliario: 1 kW
- 1 semirapido: 1,75 kW
- 2 doppia corona Chef: 3,5 kW

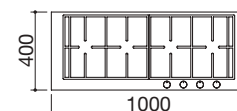
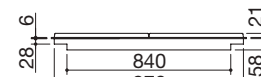

#### ACCIAIO INOX SATINATO

cod. 1PBF104

#### Accessori:



35  
cod. 1RWJ

**Dotazioni standard piani a gas:** accensione elettronica a mano, valvola di sicurezza, eco-fiamma, ganci di fissaggio, guarnizione.

**Dotazioni standard piani elettrici:** ganci di fissaggio, guarnizione.



# PIANI COTTURA UNIQUE incasso bordo ribassato

## Piano cottura Unique incasso da 60 3 gas + tripla corona



## Piano cottura Unique incasso da 70 4 gas + tripla corona

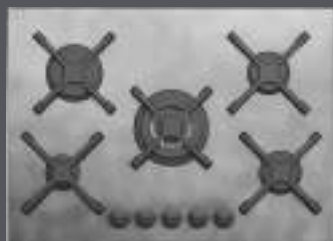

## Piano cottura Unique incasso da 90 4 gas + tripla corona



## Piano cottura Unique incasso da 100 2 gas + 2 gas pesciera + tripla corona



Accessori: 35

- acciaio inox AISI 304 di spessore elevato
- griglie: ghisa
- incasso: 56x48 cm

### Potenze bruciatori:

- 1 ausiliario: 1 kW
- 2 semirapidi: 1,75 kW
- 1 tripla corona: 3,8 kW

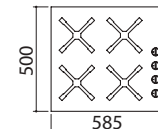

## ACCIAIO INOX VINTAGE

cod. 1PUN64



Accessori: 35

- acciaio inox AISI 304 di spessore elevato
- griglie: ghisa
- incasso: 68x48 cm

### Potenze bruciatori:

- 1 ausiliario: 1 kW
- 2 semirapidi: 1,75 kW
- 1 rapido: 3 kW
- 1 tripla corona: 3,8 kW

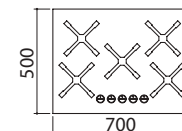
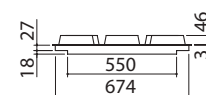

## ACCIAIO INOX VINTAGE

cod. 1PUN75



Accessori: 35

- acciaio inox AISI 304 di spessore elevato
- griglie: ghisa
- incasso: 84x48 cm

### Potenze bruciatori:

- 1 ausiliario: 1 kW
- 2 semirapidi: 1,75 kW
- 1 rapido: 3 kW
- 1 tripla corona: 3,8 kW

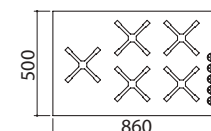
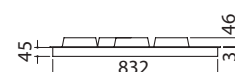

## ACCIAIO INOX VINTAGE

cod. 1PUN95



Accessori: 35

- acciaio inox AISI 304 di spessore elevato
- griglie: ghisa
- incasso: 98x43 cm

### Potenze bruciatori:

- 2 ausiliari: 1 kW
- 1 semirapido: 1,75 kW
- 1 rapido: 3 kW
- 1 tripla corona: 3,8 kW

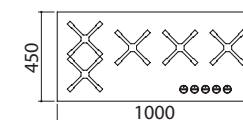
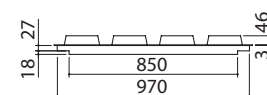

## ACCIAIO INOX VINTAGE

cod. 1PUN105

Accessori:



35  
cod. 1RWJ

**Dotazioni standard:** accensione elettronica una mano, valvola di sicurezza, eco-fiamma, ganci di fissaggio, garanzia.

# UNIQUE

Decisi, essenziali, concreti: i piani cottura Unique interpretano alla perfezione lo stile industrial della linea ed è subito amplificata la sensazione di intenso vissuto conferitogli dalla texture materica della finitura Vintage. Per un effetto assolutamente Unique.

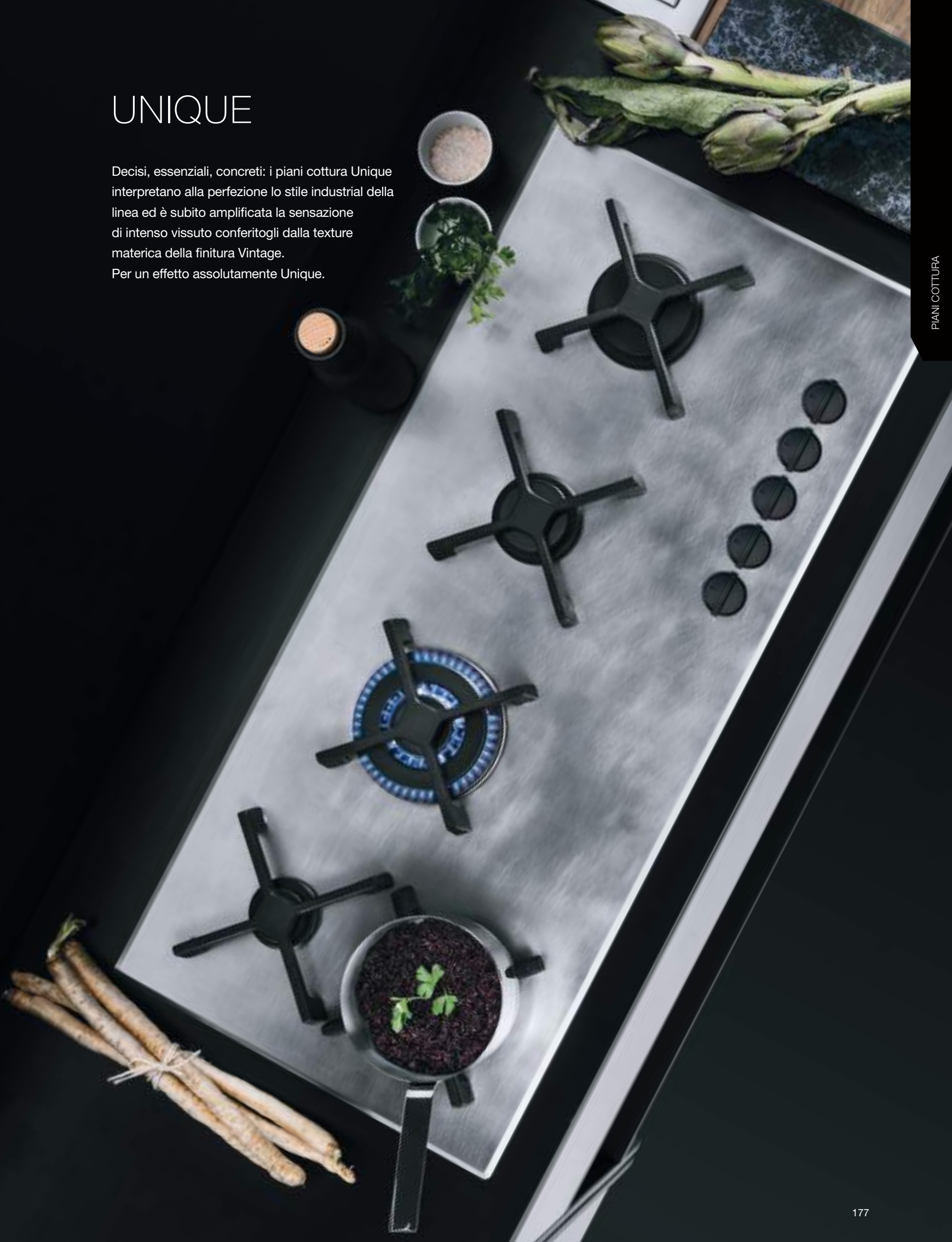

# SELECT PLUS

La sofisticata eleganza hi-tech dei piani cottura Select Plus è il risultato di una pulizia delle forme, scandita solo dalla sequenza ampia e funzionale dei fuochi che ne ottimizzano l'efficienza operativa. I piani cottura Select Plus sono coordinabili ai lavelli della stessa collezione.



# PIANI COTTURA SELECT PLUS incasso bordo ribassato

**Piano cottura Select Plus incasso da 60**  
3 gas + tripla corona



**Piano cottura Select Plus incasso da 70**  
4 gas + tripla corona



**Piano cottura Select Plus incasso da 90**  
4 gas + tripla corona



**Piano cottura Select Plus incasso da 100**  
2 gas + 2 gas pesciera + tripla corona



**IBR**

Accessori: **35**

- acciaio inox AISI 304 di spessore elevato
- griglie: ghisa
- incasso: 56x48 cm



**Potenze bruciatori:**

- 1 ausiliario: 1 kW
- 2 semirapidi: 1,75 kW
- 1 tripla corona: 3,8 kW

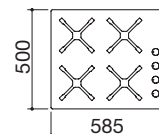

**ACCIAIO INOX SATINATO**

cod. 1PSPT64

**IBR**

Accessori: **35**

- acciaio inox AISI 304 di spessore elevato
- griglie: ghisa
- incasso: 68x48 cm

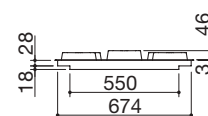

**Potenze bruciatori:**

- 1 ausiliario: 1 kW
- 2 semirapidi: 1,75 kW
- 1 rapido: 3 kW
- 1 tripla corona: 3,8 kW

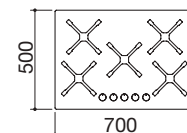

**ACCIAIO INOX SATINATO**

cod. 1PSP75

**IBR**

Accessori: **35**

- acciaio inox AISI 304 di spessore elevato
- griglie: ghisa
- incasso: 84x48 cm

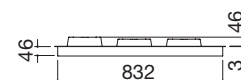

**Potenze bruciatori:**

- 1 ausiliario: 1 kW
- 2 semirapidi: 1,75 kW
- 1 rapido: 3 kW
- 1 tripla corona: 3,8 kW

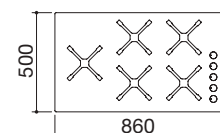

**ACCIAIO INOX SATINATO**

cod. 1PSP95

**IBR**

Accessori: **35**

- acciaio inox AISI 304 di spessore elevato
- griglie: ghisa
- incasso: 98x43 cm

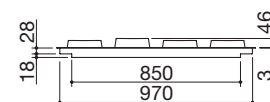

**Potenze bruciatori:**

- 2 ausiliari: 1 kW
- 1 semirapido: 1,75 kW
- 1 rapido: 3 kW
- 1 tripla corona: 3,8 kW

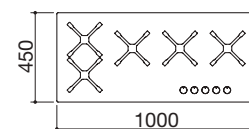

**ACCIAIO INOX SATINATO**

cod. 1PSP105

**Accessori:**

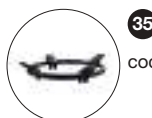

**35**  
cod. 1RWJ

**Dotazioni standard:** accensione elettronica una mano, valvola di sicurezza, eco-fiamma, ganci di fissaggio, garanzia.



## OFFICINA

Il design dei piani cottura Officina è volutamente ispirato all'estetica professionale: le solide griglie in ghisa che sovrastano la zona dei fuochi garantiscono prestazioni di alto livello.

# PIANI COTTURA OFFICINA incasso bordo piatto e filo

## Piano cottura Officina incasso e filo da 80

4 gas + doppia corona

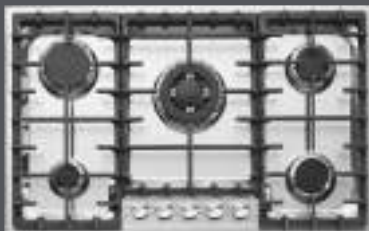

## Piano cottura Officina incasso e filo da 90

4 gas + doppia corona

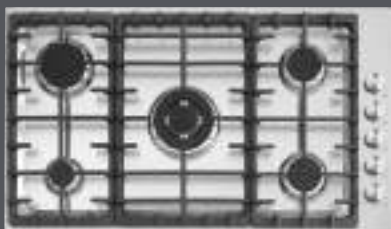

Accessori: **35**

- acciaio inox AISI 304 di spessore elevato
- griglie: ghisa
- incasso: 78x48 cm  
filotop: v. sito web

### Potenze bruciatori:

- 1 ausiliario: 1 kW
- 2 semirapidi: 1,75 kW
- 1 rapido: 3 kW
- 1 doppia corona: 3,5 kW

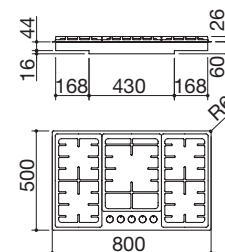

ACCIAIO INOX SATINATO

cod. 1POF80



Accessori: **35**

- acciaio inox AISI 304 di spessore elevato
- griglie: ghisa
- incasso: 85x48 cm  
filotop: v. sito web

### Potenze bruciatori:

- 1 ausiliario: 1 kW
- 2 semirapidi: 1,75 kW
- 1 rapido: 3 kW
- 1 doppia corona: 3,5 kW

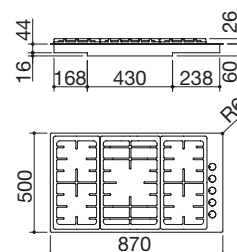

ACCIAIO INOX SATINATO

cod. 1POF90

### Accessori:



**35**

cod. 1RWJ

**Dotazioni standard:** accensione elettronica una mano, valvola di sicurezza, eco-fiamma, ganci di fissaggio.

# INDUZIONE

Nei piani cottura a induzione, la genesi del calore avviene esclusivamente sul fondo della pentola che lo trasmette direttamente al cibo, velocizzando sensibilmente i tempi di cottura. La superficie dei piani rimane fredda a garanzia di maggior sicurezza e a favore delle operazioni di pulizia.





# ICON

Un piano a induzione che sorprende per performance ed essenzialità. Spazio alla creatività grazie a una superficie ancora più ampia e via libera alle innovazioni tecnologiche in stile con la collezione Icon, grazie alle funzioni quali cotture automatiche, Bridge e riconoscimento automatico pentole.



# PIANO COTTURA ICON

## incasso vetro bordo piatto e filo

Piano cottura Icon incasso e filo da 90  
5 zone a induzione

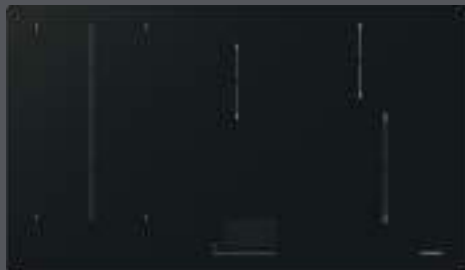

IVP FT NEW

Accessori: 74

- comandi: Touch Screen
- funzioni: limitatore di potenza, funzioni automatiche (Melt, Warm), Bridge per le zone di sx, riconoscimento automatico pentole, Booster, preriscaldamento automatico, rilevamento selettivo pentole, funzione pausa/richiama, timer di fine cottura indipendenti, mantenimento calore
- dispositivi di sicurezza: blocco elettronico funzioni per sicurezza bambini, spia calore residuo, allarme traboccamento, spegnimento di sicurezza
- diametro pentola minimo: ø 90 mm - ø 110 mm
- livelli di potenza regolabili: 2,2-2,3-2,4...7,0-7,1-7,2 kW
- potenza massima assorbita: 7,2 kW
- incasso: 87x49 cm  
filotop: v. sito web

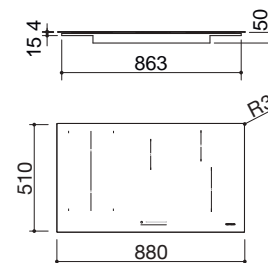

### Potenze zone a induzione:

- 2 zone ø 145 mm 1,2-1,8 kW (\*)
- 1 zona ø 210 mm 2,2-3,6 kW (\*)
- 2 zone ovali 2,2-3,6 kW (\*)

(\*) in funzione Booster

VETROCERAMICA NERO 4 mm

cod. 1PID19

### Accessori:



74

cod. 1B1D

**Dotazioni standard:** ganci integrati per il fissaggio rapido, guarnizione.





## LAB EVOLUTION

La gamma di piani cottura Lab Evolution amplia i suoi orizzonti. Due nuovi piani a induzione, con zone in linea da 90 e 120 e comandi a manopole, sono pronti a misurarsi con diverse esigenze, portando essenzialità e praticità in cucina.

# PIANI COTTURA INDUZIONE LAB EVOLUTION incasso bordo piatto e filo

Piano cottura Lab Evolution incasso e filo da 90  
3 zone a induzione

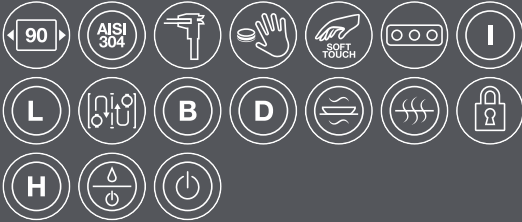

Piano cottura Lab Evolution incasso e filo da 120  
4 zone a induzione



IBP FT

Accessori: 74

- acciaio inox AISI 304 di spessore elevato
- comandi: manopole Flat in finitura Soft-Touch
- funzioni: limitatore di potenza, Bridge, Booster, rilevamento selettivo pentole, preriscaldamento automatico, mantenimento calore
- dispositivi di sicurezza: blocco elettronico funzioni per sicurezza bambini, spia calore residuo, allarme traboccamento, spegnimento di sicurezza
- diametro pentola minimo:  $\varnothing$  110 mm
- livelli di potenza regolabili: 1,6 - 2,0 - 2,8 - 3,5 - 4,3 - 5 - 5,5 - 6 - 6,7 kW
- potenza massima assorbita: 6,7 kW
- incasso: 86x49 cm  
filotop: v. sito web

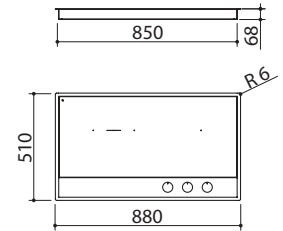

#### Potenze zone a induzione:

- 3 zone Octa: 2,1-3 kW (\*)
- (\*) in funzione Booster

VETROCERAMICA NERO/ACCIAIO INOX SATINATO cod. 1PLE9ID

IBP FT

Accessori: 74

- acciaio inox AISI 304 di spessore elevato
- comandi: manopole Flat in finitura Soft-Touch
- funzioni: limitatore di potenza, Bridge, Booster, rilevamento selettivo pentole, preriscaldamento automatico, mantenimento calore
- dispositivi di sicurezza: blocco elettronico funzioni per sicurezza bambini, spia calore residuo, allarme traboccamento, spegnimento di sicurezza
- diametro pentola minimo:  $\varnothing$  110 mm
- livelli di potenza regolabili: 1,6 - 2,0 - 2,8 - 3,5 - 4,3 - 5 - 5,5 - 6 - 7,4 kW
- potenza massima assorbita: 7,4 kW
- incasso: 114x49 cm  
filotop: v. sito web

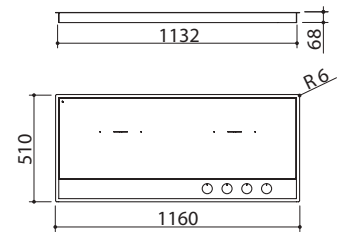

#### Potenze zone a induzione:

- 4 zone Octa: 2,1-3 kW (\*)
- (\*) in funzione Booster

VETROCERAMICA NERO/ACCIAIO INOX SATINATO cod. 1PLE12ID

#### Accessori:

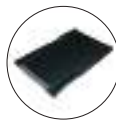

74

cod. 1BID

Dotazioni standard: ganci di fissaggio.

# ZERO ADVANCE

La nuova disposizione della cappa incrementa le qualità d'aspirazione e lo spazio disponibile sul piano cottura. La rinnovata versione filtrante non richiede particolari installazioni e permette una agevole rimozione dei filtri dall'alto, rendendo pratica la manutenzione ordinaria. Il comando cappa integrato nel Touch Control dispone di una comoda partenza automatica per catturare immediatamente gli odori.



# PIANO COTTURA ZERO ADVANCE CON CAPPA INTEGRATA

## incasso vetro bordo piatto e filo

Piano cottura Zero Advance incasso e filo da 80  
cappa integrata



IVP FT NEW

Accessori: 74 75 76 77 78

### INDUZIONE

- comandi: Touch Control
- funzioni: limitatore di potenza, Bridge, riconoscimento automatico pentole, Booster, rilevamento selettivo pentole, funzione pausa/richiamo, timer di fine cottura 1-600', minute minder, preriscaldamento automatico, mantenimento calore
- dispositivi di sicurezza: blocco elettronico funzioni per sicurezza bambini, spia calore residuo, allarme traboccamento, spegnimento di sicurezza
- diametro pentola minimo:  $\varnothing 110$  mm
- livelli di potenza regolabili: 2,8 - 3,5 - 4,5 - 7,4 kW
- potenza massima assorbita: 7,4 kW

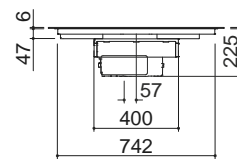
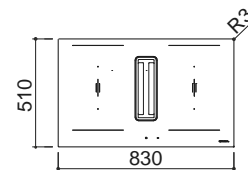

### CAPPA

- velocità: 8 + 2 intensiva
- modalità aspirazione automatica
- portata nominale: 800 m<sup>3</sup>/h
- pressione: 497 Pa
- rumorosità: 63-69 Lw (dBA)
- filtro: alluminio nero
- classe: A+
- potenza massima assorbita: 0,22 kW
- uscita fumi posteriore
- aspirazione filtrante opzionale
- foro uscita aspirazione: 221x91 r.12 mm

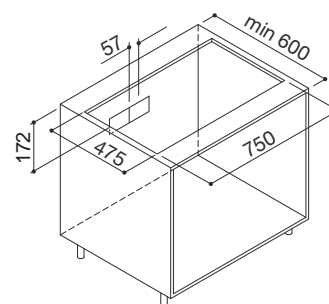

### Potenze zone a induzione:

- 4 zone Octa : 2,1 - 3 (\*) - 3,7 (\*\*) kW
- (\*) in funzione Booster
- (\*\*) in funzione Bridge

- incasso: 75x47,5 cm
- filotop: v. sito web



VETROCERAMICA NERO  
CON GRIGLIA DI ASPIRAZIONE NERA

cod. 1PZA8N

### Accessori:

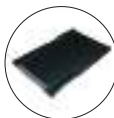

74

cod. 1BID



75

cod. 1FCZA



76

cod. 1FZA



77

cod. 1TPZA



78

cod. 1UZA

**Dotazioni standard:**  
guarnizione.

# PIANO COTTURA INDUZIONE SPACE incasso vetro bordo piatto e filo

Piano cottura Space incasso e filo da 90  
5 zone a induzione



IVP FT

Accessori: 74

- comandi: Touch Control con multi-slider
- funzioni: cotture automatiche a tre livelli (Warming, Melt, Simmer), Bridge, riconoscimento automatico pentole, Booster, rilevamento selettivo pentole, funzione pausa/richiama, timer di fine cottura 1-99'
- dispositivi di sicurezza: blocco elettronico funzioni per sicurezza bambini, spia calore residuo, allarme traboccamento, spegnimento di sicurezza
- diametro pentola minimo:  $\varnothing$  125 mm
- potenza massima assorbita: 11,1 kW
- incasso: 86x49  
filotop: v. sito web

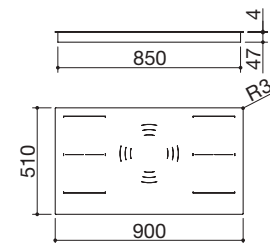

#### Potenze zone a induzione:

- 1 zona  $\varnothing$  260 mm: 2,6-5,5 kW (\*)
  - 4 zone Octa: 2,1-3,7 kW (\*)
- (\*) in funzione Booster

VETROCERAMICA NERO 4 mm

cod. 1PIDS90N

#### Accessori:



74

cod. 1BID

**Dotazioni standard:** ganci integrati per il fissaggio rapido, guarnizione.

## SPACE

Space è il piano cottura a induzione efficiente ed elegante che invita ad ampliare gli orizzonti grazie alla generosa misura da 90 cm. Un piano perfezionato con la più completa offerta di funzioni disponibili: dal Touch Control multi-slider, alla funzione Bridge, alla Booster, fino al riconoscimento automatico della pentola e ai più tradizionali tasti pausa e richiama, programmatore di fine cottura e cotture automatiche.



# PIANO COTTURA INDUZIONE KASAI SPACE incasso bordo 40 mm

Piano cottura Kasai Space incasso da 90



Accessori: 74

- cornice perimetrale h 40 mm in acciaio inox AISI 304 spessore 4 mm
- comandi: Touch Control con multi-slider
- funzioni: cotture automatiche a tre livelli (Warming, Melt, Simmer), Bridge, riconoscimento automatico pentole, Booster, rilevamento selettivo pentole, funzione pausa/richiama, timer di fine cottura 1-99'
- dispositivi di sicurezza: blocco elettronico funzioni per sicurezza bambini, spia calore residuo, allarme traboccamento, spegnimento di sicurezza
- diametro pentola minimo:  $\varnothing$  125 mm
- potenza massima assorbita: 11,1 kW
- incasso: 86x49

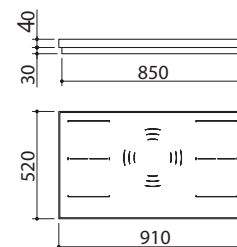

#### Potenze zone a induzione:

- 1 zona  $\varnothing$  260 mm: 2,6-5,5 kW (\*)
- 4 zone Octa: 2,1-3,7 kW (\*)

(\*) in funzione Booster

**VETROCERAMICA NERO**

cod. 1PKS90N

**Dotazioni standard:** ganci di fissaggio, guarnizione.

#### Accessori:



74

cod. 1BID

## KASAI

Il piano cottura Kasai si coordina perfettamente ai lavelli mantenendone dimensione e cornice perimetrale in acciaio e favorendo un'armonica composizione d'insieme. Il piano a induzione della linea Kasai è disponibile con il modello Kasai Space da 90 cm.



# CITY

Piani cottura a induzione disponibili in cinque misure dai 30 fino ai 120 cm per soddisfare esigenze di spazio e di ambizioni culinarie molto diverse fra loro. Ancora una volta l'insieme delle funzioni va a perfezionare la versatilità di uno strumento destinato a divenire un nuovo modo di concepire lo spazio cucina.



# PIANI COTTURA INDUZIONE CITY incasso vetro bordo piatto e filo

## Piano cottura City incasso e filo da 30 2 zone a induzione

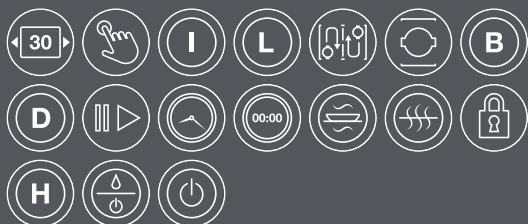

## Piano cottura City incasso e filo da 60 4 zone a induzione

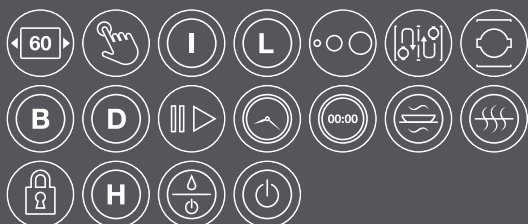

IVP FT

Accessori: 74

- comandi: Touch Control
- funzioni: limitatore di potenza, Bridge, riconoscimento automatico pentole, Booster, rilevamento selettivo pentole, funzione pausa/richiama, timer di fine cottura 1-600', minute minder, preriscaldamento automatico, mantenimento calore
- dispositivi di sicurezza: blocco elettronico funzioni per sicurezza bambini, spia calore residuo, allarme traboccamento, spegnimento di sicurezza
- diametro pentola minimo: ø 110 mm
- livelli di potenza regolabili: 1,4 - 1,5 - 1,6 - ... - 3,5 - 3,6 - 3,7 kW
- potenza massima assorbita: 3,7 kW
- incasso: 28x49 cm  
filotop: v. sito web

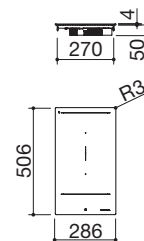

### Potenze zone a induzione:

- 2 zone Octa: 2,1-3 kW (\*)
- (\*) in funzione Booster

VETROCERAMICA NERO 4 mm

cod. 1PIDC30N

IVP FT

Accessori: 74

- comandi: Touch Control
- funzioni: limitatore di potenza, Chef Cook, Bridge, riconoscimento automatico pentole, Booster, rilevamento selettivo pentole, funzione pausa/richiama, timer di fine cottura 1-600', minute minder, preriscaldamento automatico, mantenimento calore
- dispositivi di sicurezza: blocco elettronico funzioni per sicurezza bambini, spia calore residuo, allarme traboccamento, spegnimento di sicurezza
- diametro pentola minimo: ø 110 mm
- livelli di potenza regolabili: 1,4 - 1,5 - 1,6 - ... - 7,2 - 7,3 - 7,4 kW
- potenza massima assorbita: 7,4 kW
- incasso: 56x49 cm  
filotop: v. sito web

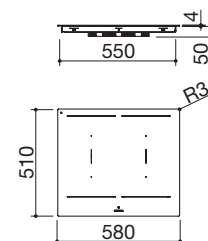

### Potenze zone a induzione:

- 4 zone Octa: 2,1-3 kW (\*)
- (\*) in funzione Booster

VETROCERAMICA NERO 4 mm

cod. 1PIDC60N



# PIANI COTTURA INDUZIONE CITY incasso vetro bordo piatto e filo

## Piano cottura City incasso e filo da 75 4 zone a induzione

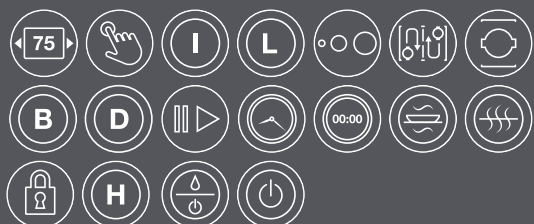

## Piano cottura City incasso e filo da 80 4 zone a induzione

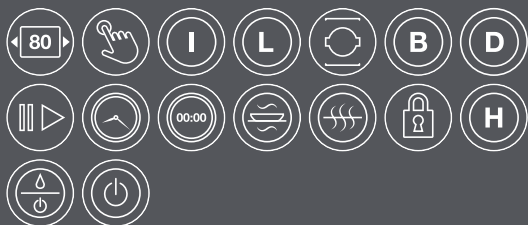

## Piano cottura City incasso e filo da 90 3 zone a induzione



IVP FT NEW

Accessori: 74

- comandi: Touch Control
- funzioni: limitatore di potenza, Chef Cook, Bridge, riconoscimento automatico pentole, Booster, rilevamento selettivo pentole, funzione pausa/richiamo, timer di fine cottura 1-600', minute minder, preriscaldamento automatico, mantenimento calore
- dispositivi di sicurezza: blocco elettronico funzioni per sicurezza bambini, spia calore residuo, allarme traboccamento, spegnimento di sicurezza
- diametro pentola minimo:  $\varnothing$  110 mm
- livelli di potenza regolabili: 1,4 - 1,5 - 1,6 - ... - 7,2 - 7,3 - 7,4 kW
- potenza massima assorbita: 7,4 kW
- incasso: 70x49 cm
- filotop: v. sito web

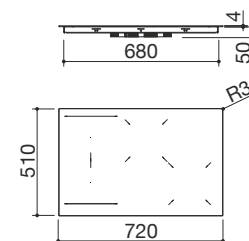

### Potenze zone a induzione:

- 2 zone  $\varnothing$  200 mm: 2,3-3 kW (\*)
- 2 zone Octa: 2,1-3 kW (\*)

(\*) in funzione Booster

VETROCERAMICA NERO 4 mm

cod. 1PIDC75N

IVP FT

- comandi: Touch Control
- funzioni: limitatore di potenza, riconoscimento automatico pentole, Booster, rilevamento selettivo pentole, funzione pausa/richiamo, timer di fine cottura 1-600', minute minder, preriscaldamento automatico, mantenimento calore
- dispositivi di sicurezza: blocco elettronico funzioni per sicurezza bambini, spia calore residuo, allarme traboccamento, spegnimento di sicurezza
- diametro pentola minimo:  $\varnothing$  90 mm
- livelli di potenza regolabili: 1,4 - 1,5 - 1,6 - ... - 7,2 - 7,3 - 7,4 kW
- potenza massima assorbita: 7,4 kW
- incasso: 76x49 cm
- filotop: v. sito web

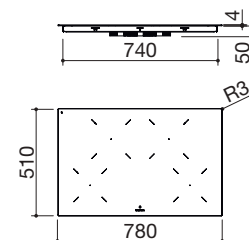

### Potenze zone a induzione:

- 2 zone  $\varnothing$  200 mm: 2,3-3 kW (\*)
- 2 zone  $\varnothing$  160 mm: 1,4-2,1 kW (\*)

(\*) in funzione Booster

VETROCERAMICA NERO 4 mm

cod. 1PIDC80N

IVP FT

- comandi: Touch Control
- funzioni: limitatore di potenza, Chef Cook, Bridge, riconoscimento automatico pentole, Booster, rilevamento selettivo pentole, funzione pausa/richiamo, timer di fine cottura 1-600', minute minder, preriscaldamento automatico, mantenimento calore
- dispositivi di sicurezza: blocco elettronico funzioni per sicurezza bambini, spia calore residuo, allarme traboccamento, spegnimento di sicurezza
- diametro pentola minimo:  $\varnothing$  110 mm
- livelli di potenza regolabili: 1,4 - 1,5 - 1,6 - ... - 6,5 - 6,6 - 6,7 kW
- potenza massima assorbita: 6,7 kW
- incasso: 79,5x38 cm
- filotop: v. sito web

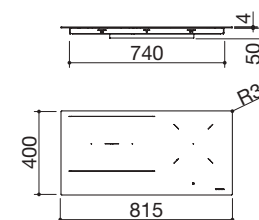

### Potenze zone a induzione:

- 1 zona  $\varnothing$  200 mm: 2,3-3 kW (\*)
- 2 zone Octa: 2,1-3 kW (\*)

(\*) in funzione Booster

VETROCERAMICA NERO 4 mm

cod. 1PIDC90N

# PIANI COTTURA INDUZIONE CITY

## incasso vetro bordo piatto e filo

Piano cottura City incasso e filo da 120  
4 zone a induzione



IVP FT

Accessori: 74

- comandi: Touch Control
- funzioni: limitatore di potenza, Chef Cook, Bridge, riconoscimento automatico pentole, Booster, rilevamento selettivo pentole, funzione pausa/richiama, timer di fine cottura 1-600', minute minder, preriscaldamento automatico, mantenimento calore
- dispositivi di sicurezza: blocco elettronico funzioni per sicurezza bambini, spia calore residuo, allarme traboccamento, spegnimento di sicurezza
- diametro pentola minimo: ø 110 mm
- livelli di potenza regolabili: 1,4 - 1,5 - 1,6 - ... - 7,2 - 7,3 - 7,4 kW
- potenza massima assorbita: 7,4 kW
- incasso: 107,5x38 cm  
filotop: v. sito web

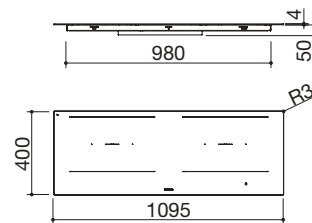

### Potenze zone a induzione:

- 4 zone Octa: 2,1-3 kW (\*)
- (\*) in funzione Booster

VETROCERAMICA NERO 4 mm

cod. 1PIDC120N

### Accessori:

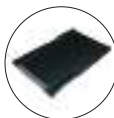

74

cod. 1BID

**Dotazioni standard:** ganci integrati per il fissaggio rapido, guarnizione.



# PIANI COTTURA INDUZIONE GREEN PLUS incasso vetro bordo piatto e filo

Piano cottura Green Plus incasso e filo da 60  
4 zone a induzione



IPV FT NEW

- comandi: Touch Control
- funzioni: limitatore di potenza, Booster, rilevamento selettivo pentole, timer di fine cottura 1-99'
- dispositivi di sicurezza: blocco elettronico funzioni per sicurezza bambini, spia calore residuo, allarme traboccamento, spegnimento di sicurezza
- livelli di potenza regolabili: 1-1,6-2,2-2,8-3,5-5-6-7,2 kW
- potenza massima assorbita: 7,2 kW
- incasso 56x49 cm  
filotop: v. scheda tecnica

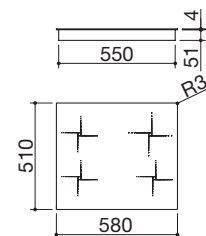

#### Potenze zone a induzione:

- 2 zone ø 210 mm: 1,5-2 kW (\*)
  - 2 zone ø 145 mm: 1,2-1,6 kW (\*)
- (\*) in funzione Booster

VETROCERAMICA NERO 4 mm

cod. 1PIDGP6N

VETROCERAMICA BIANCO 4 mm

cod. 1PIDGP6B

**Dotazioni standard:** ganci di fissaggio, guarnizione.



# GREEN PLUS

Piani a induzione caratterizzati da un'elegante estetica, disponibili nelle versioni da 60 cm in nero e in bianco. Visivamente molto eleganti, praticamente molto funzionali grazie al Touch Control, al Booster, al programmatore di fine cottura e al limitatore di potenza.





## B\_FREE

I piani cottura B\_Free consentono di combinare i metodi di cottura più diversi ponendo tecnologia, design e versatilità sullo stesso livello. I piani B\_Free, altamente funzionali grazie alla loro natura modulare, sono disponibili nelle versioni di cottura 5 kW, Chef, induzione, barbecue, teppanyaki e in diverse misure.

**La linea B\_Free si completa con i piani cottura a gas, teppanyaki e barbecue, disponibili a pagina 173 e 174 di questo catalogo.**

# PIANI COTTURA INDUZIONE B\_FREE incasso bordo quadro

## Piano cottura B\_Free incasso da 36 2 zone a induzione

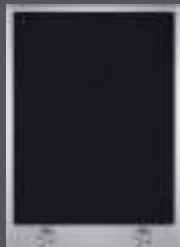

## Piano cottura B\_Free incasso da 70 4 zone a induzione



### IBQ

- acciaio inox AISI 304 di spessore elevato
- funzioni: limitatore di potenza, Booster, rilevamento selettivo pentole, preriscaldamento automatico, mantenimento calore
- dispositivi di sicurezza: blocco elettronico funzioni per sicurezza bambini, spia calore residuo, spegnimento di sicurezza
- diametro pentola minimo:  $\varnothing$  90 mm
- livelli di potenza regolabili: 1,6 - 2,0 - 2,4 - 2,8 - 3,2 - 3,7 kW
- potenza massima assorbita: 3,7 kW
- incasso: 34x49,5 cm

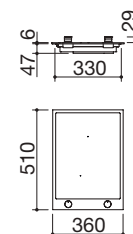

#### Potenze zone a induzione:

- 1 zona  $\varnothing$  200 mm: 2,3-3 kW (\*)
- 1 zona  $\varnothing$  160 mm: 1,4-2,1 kW (\*)

(\*) in funzione Booster

### VETROCERAMICA NERO/ACCIAIO INOX SATINATO cod. 1PBF3ID

#### IBQ

Accessori: 74

- acciaio inox AISI 304 di spessore elevato
- funzioni: limitatore di potenza, Bridge, Booster, rilevamento selettivo pentole, preriscaldamento automatico, mantenimento calore
- dispositivi di sicurezza: blocco elettronico funzioni per sicurezza bambini, spia calore residuo, spegnimento di sicurezza
- diametro pentola minimo:  $\varnothing$  110 mm
- livelli di potenza regolabili: 1,6 - 2,0 - 2,8 - 3,5 - 4,3 - 5 - 5,5 - 6 - 7,4 kW
- potenza massima assorbita: 7,4 kW
- incasso: 66,5x49,5 cm

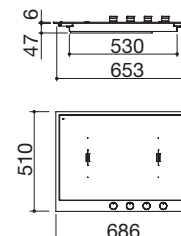

#### Potenze zone a induzione:

- 4 zone Octa: 2,1-3 kW (\*)

(\*) in funzione Booster

### VETROCERAMICA NERO/ACCIAIO INOX SATINATO cod. 1PBF7ID

#### Accessori:



74

cod. 1BID

Dotazioni standard: ganci di fissaggio, guarnizione.

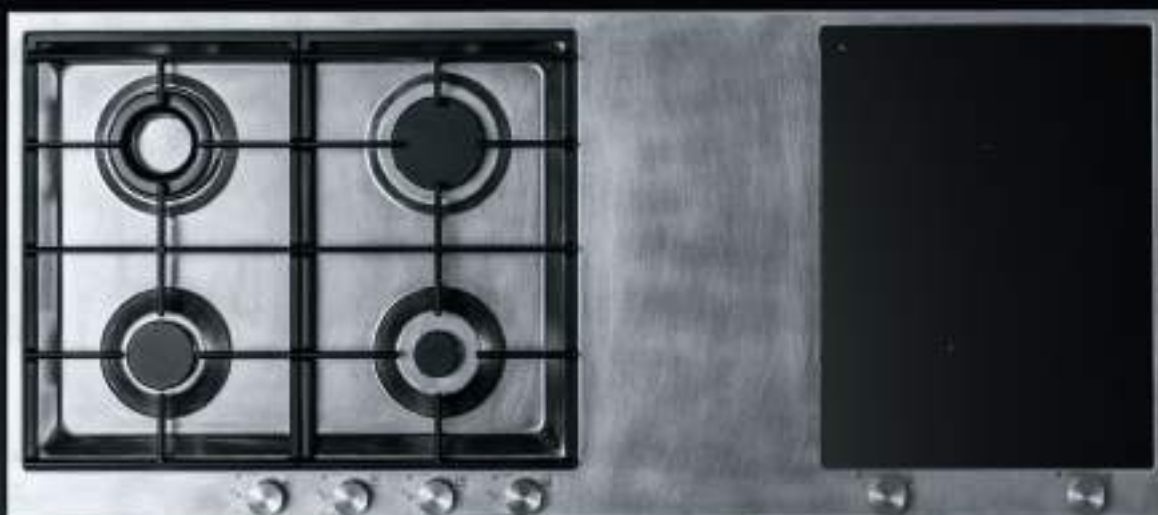

B\_FREE  
versione FUSION

Consulta il sito  
[www.barazzasrl.it](http://www.barazzasrl.it)





# CAPPE

L'esclusiva collezione di Cappe Barazza offre notevoli prestazioni grazie a motori potenti e silenziosi. L'illuminazione con barra a LED ne completa eleganza e funzionalità.

**LAB EVOLUTION**  
pag. 204



**MOOD**  
pag. 212



**B\_DRAFT**  
pag. 206



**STEEL**  
pag. 213



**B\_AMBIENT**  
pag. 208



**UNIQUE**  
pag. 214



**CITY GLASS**  
pag. 210



# CAPPE

## Legenda icone

### Acciaio inox AISI 304 spessore 4 mm



Lo spessore pieno di 4 mm costituisce la massima espressione delle qualità dell'acciaio AISI 304, associando a doti estetiche e di design una robustezza e una durabilità senza eguali.

### Cappa specifica per l'induzione



Studiata appositamente per l'installazione sopra ai piani a induzione, risolve l'annoso problema dell'accumulo di condensa sulla superficie della cappa.

### Connessione cappa - bilancia



Tutte le cappe Barazza possono essere accoppiate alla bilancia, sia in versione a incasso che elemento componibile dei canali attrezzati, che ne diviene a tutti gli effetti comando da remoto.

### 3 velocità + aspirazione intensiva



Tre velocità regolabili più una modalità intensiva, che consente un ancor più rapida aspirazione dei fumi.

### Segnalazione manutenzione filtri



La cappa segnala automaticamente quando è giunta l'ora di sostituire i filtri, favorendo un utilizzo corretto dell'apparecchio.

### Potenza motore



Le cappe Barazza hanno una portata di 800/1000 m<sup>3</sup>/h, che consente un'ottimale aspirazione dei fumi di cottura.

### Acciaio inox AISI 304



L'AISI 304, utilizzato per la realizzazione dei prodotti, è un acciaio inossidabile di alta qualità che garantisce resistenza alle sollecitazioni, durabilità nel tempo e facilità di pulizia.

### Aspirazione perimetrale



La velocità di aspirazione aumenta grazie alla riduzione della superficie aspirante (effetto Venturi); il pannello centrale rallenta il flusso dell'aria a favore di una maggiore silenziosità.

### Illuminazione a LED



Durevole ed efficiente, la tecnologia LED consente una perfetta illuminazione del piano di lavoro pur mantenendo ridotti i consumi.

### Altezza camino regolabile



L'altezza del camino regolabile garantisce una migliore resa estetica, consentendo alla cappa di adattarsi a soffitti di altezze diverse in modo elegante.

### Funzione ricambio d'aria



Selezionando questa funzione, la cappa si attiva automaticamente per 10 minuti ogni ora a una velocità intermedia, consentendo un ottimale ricambio dell'aria.

### Filtri in acciaio inox



I filtri in acciaio inox si contraddistinguono sia per le ottime prestazioni che per un design particolare e raffinato.

### Radiocomando



Il radiocomando è in dotazione nelle cappe Lab Evolution, B\_Draft, B\_Ambient. Permette di attivare la barra a LED e di selezionare la velocità desiderata.

## LINEE GUIDA PER L'INSTALLAZIONE DELLE CAPPE BARAZZA

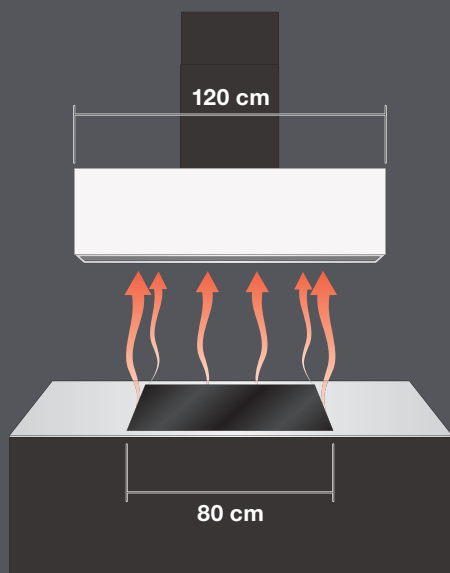



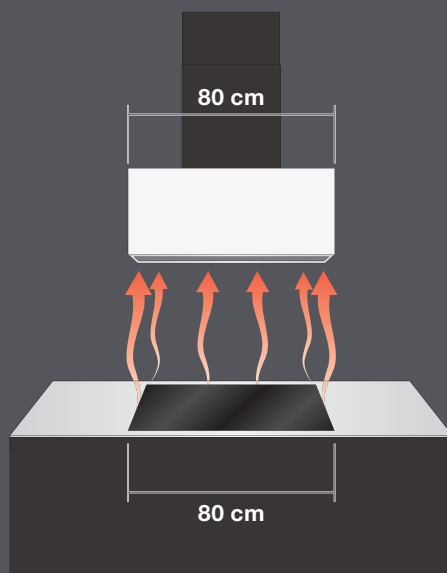



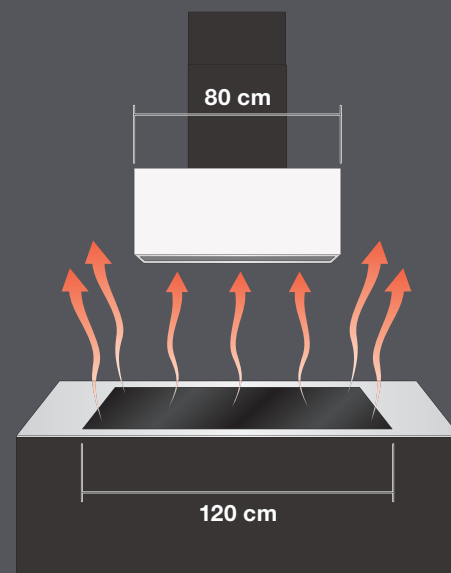





SOLUZIONE OTTIMALE



SOLUZIONE CORRETTA



SOLUZIONE SCORRETTA

DOWNDRAFT INCASSO E FILO	LAB EVOLUTION	 p.205	
	B_DRAFT	 p.206	 p.206
SOFFITTO	B_AMBIENT	 p.209	 p.209
PARETE	CITY GLASS	 p.211	 p.211
	MOOD	 p.212	 p.212
	STEEL	 p.213	 p.213
	UNIQUE	 p.214	 p.214

# CAPPA LAB EVOLUTION

La potenza si esprime attraverso il silenzio.  
Lab Evolution trasforma il concetto di cappa  
in pura eleganza: la sua aspirazione, efficace  
e discreta, preserva la purezza dell'ambiente  
mentre il design minimalista si integra  
con naturale armonia nel piano di lavoro.



# CAPPA LAB EVOLUTION downdraft incasso e filo

Cappa Lab Evolution downdraft modulo da 90  
incasso e filo

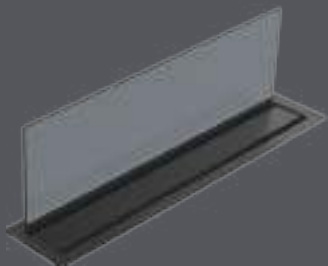

Radiocomando in dotazione



IBP FT NEW

Accessori: 41

- acciaio inox AISI 304 nero opaco
- vetro deflettore fisso
- aspirazione filtrante opzionale
- velocità: 3+1
- pressione: 334 Pa
- portata: 800 m³/h
- rumorosità: 41 - 66 Lw (dBA)
- uscita aspirazione: ø150 mm + raccordo per tubi sezione rettangolare 220x90 mm
- filtri: acciaio inox
- funzioni allarme sonoro per pulizia filtri
- radiocomando in dotazione
- classe C
- predisposizione per radiocomando remoto bilancia Barazza
- compatibile con piani cottura a induzione con zone in linea
- compatibile con piani cottura a gas Barazza cod. 1PLE2D e 1PLB2T
- potenza massima assorbita: 0,275 kW
- incasso: 86x16 cm  
filotop: v.sito web

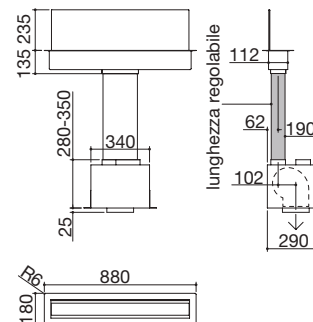

ACCIAIO INOX NERO OPACO/VETRO GREY cod. 1KLE9

Accessori:

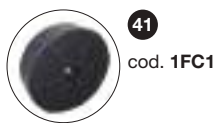

# CAPPE B\_DRAFT downdraft incasso e filo

## Cappa B\_Draft downdraft modulo da 90 incasso e filo



## Cappa B\_Draft downdraft modulo da 120 incasso e filo



## Radiocomando in dotazione



IBP FT

Accessori: 48

- acciaio inox AISI 304
- aspirazione filtrante opzionale
- velocità: 3 + aspirazione intensiva
- portata: 1000 m³/h
- pressione: 500 Pa
- rumorosità: 49-70 Lw(dBA)
- uscita aspirazione: ø 150 mm + riduttore ø 120 mm
- illuminazione: barra LED 3000 K
- pulsantiera Soft-Touch
- filtri: acciaio inox
- funzioni: segnalazione manutenzione filtri
- radiocomando in dotazione
- classe C
- predisposizione per radiocomando remoto bilancia Barazza
- compatibile con piani cottura a gas e a induzione
- potenza massima assorbita: 0,3 kW
- incasso: 85,8x10 cm
- filotop: v. sito web

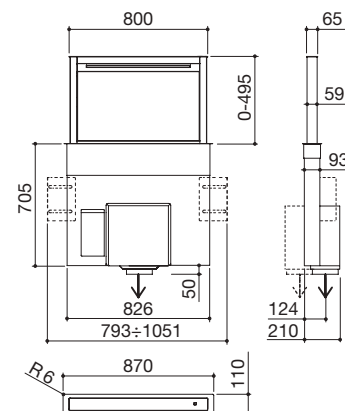

ACCIAIO INOX SATINATO

cod. 1KBDD9

IBP FT

Accessori: 49

- acciaio inox AISI 304
- aspirazione filtrante opzionale
- velocità: 3 + aspirazione intensiva
- portata: 1000 m³/h
- pressione: 500 Pa
- rumorosità: 49-70 Lw(dBA)
- uscita aspirazione: ø 150 mm + riduttore ø 120 mm
- illuminazione: barra LED 3000 K
- pulsantiera Soft-Touch
- filtri: acciaio inox
- funzioni: segnalazione manutenzione filtri
- radiocomando in dotazione
- classe C
- predisposizione per radiocomando remoto bilancia Barazza
- compatibile con piani cottura a gas e a induzione
- potenza massima assorbita: 0,3 kW
- incasso: 113,8x10 cm
- filotop: v. sito web

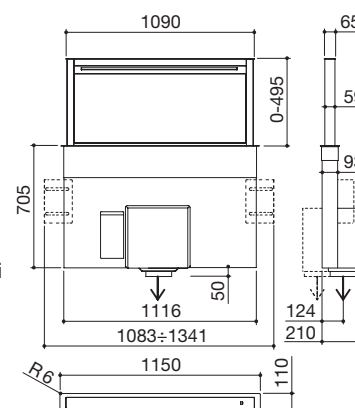

ACCIAIO INOX SATINATO

cod. 1KBDD12

## Accessori:



48

cod. 1FC3



49

cod. 1FC4

## Altezza 50 cm

La cappa B\_Draft, compatibile sia con piani cottura a gas che induzione, raggiunge i 50 cm d'altezza che garantiscono un'ottimale aspirazione.

## Motore remoto

In tutte le versioni della Cappa B\_Draft è possibile installare, su richiesta, il motore remoto.

# B\_DRAFT

B\_Draft, la cappa a scomparsa in acciaio inox, è la soluzione perfetta per l'ottimizzazione funzionale ed estetica degli spazi in cucina.





## B\_AMBIENT

B\_Ambient è l'innovativa cappa a soffitto in acciaio inox con barra a LED il cui design d'avanguardia libera gli spazi, amplifica notevolmente il campo visivo funge da elemento illuminante, offrendo così notevoli vantaggi in termini di praticità ed estetica.

# CAPPE B\_AMBIENT soffitto

## Cappa B\_Ambient soffitto modulo da 90

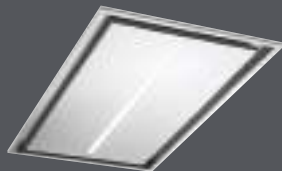

## Cappa B\_Ambient soffitto modulo da 120

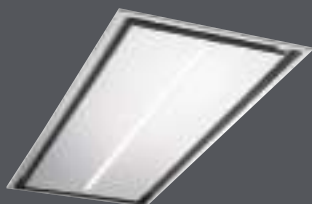

## Radiocomando in dotazione



Accessori: 41

- acciaio inox AISI 304
- aspirazione perimetrale
- aspirazione filtrante opzionale
- velocità: 3 + aspirazione intensiva
- portata: 1000 m<sup>3</sup>/h
- pressione: 425 Pa
- rumorosità: 41-72 Lw(dBA)
- uscita aspirazione: ø 150 mm + riduttore ø 120 mm
- illuminazione: barra LED 3000 K
- pulsantiera Soft-Touch
- filtri: acciaio inox
- funzioni: segnalazione manutenzione filtri, ricambio d'aria
- radiocomando in dotazione
- classe B
- predisposizione per radiocomando remoto bilancia Barazza
- potenza massima assorbita: 0,3 kW
- foratura: 87x47,6 cm

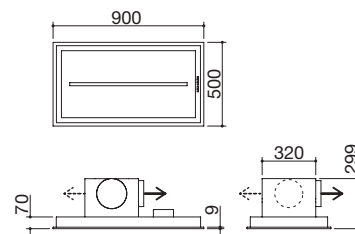

ACCIAIO INOX SATINATO

cod. 1KBAS9

Accessori: 41

- acciaio inox AISI 304
- aspirazione perimetrale
- aspirazione filtrante opzionale
- velocità: 3 + aspirazione intensiva
- portata: 1000 m<sup>3</sup>/h
- pressione: 409 Pa
- rumorosità: 41-72 Lw(dBA)
- uscita aspirazione: ø 150 mm + riduttore ø 120 mm
- illuminazione: barra LED 3000 K
- pulsantiera Soft-Touch
- filtri: acciaio inox
- funzioni: segnalazione manutenzione filtri, ricambio d'aria
- radiocomando in dotazione
- classe B
- predisposizione per radiocomando remoto bilancia Barazza
- potenza massima assorbita: 0,3 kW
- foratura: 117x47,6 cm

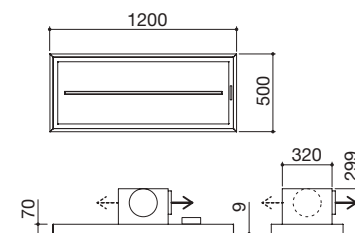

ACCIAIO INOX SATINATO

cod. 1KBAS12

## Accessori:



79

cod. 1FCA1

## Motore remoto

In tutte le versioni della Cappa B\_Ambient è possibile installare, su richiesta, il motore remoto.

## Consigli per l'installazione

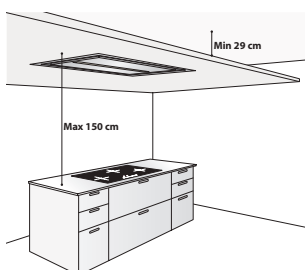

# CITY GLASS

Vetro nero e acciaio Inox, l'eccellenza di due materie prime che si incontrano per dar vita a qualcosa di unico. City Glass, disponibile nelle misure da 90 e 120 cm, è la cappa studiata appositamente per i piani a induzione che risolve i problemi di condensa e di eliminazione degli odori, portando armonia estetica e sensoriale in cucina.



# CAPPE CITY GLASS PER PIANI INDUZIONE parete

## Cappa City Glass parete modulo da 90



## Cappa City Glass parete modulo da 120



classe **A**

- vetro temperato di spessore 4 mm
- velocità: 3 + aspirazione intensiva
- portata: 800 m<sup>3</sup>/h
- pressione: 565 Pa
- rumorosità: 45-64 Lw(dBA)
- uscita aspirazione: ø 150 mm + riduttore ø 120 mm
- illuminazione: barra LED 4000 K
- pulsantiera elettronica
- filtri: acciaio inox
- camino telescopico H 77,5 ÷ 105,5
- predisposizione per radiocomando remoto bilancia Barazza
- potenza massima assorbita: 0,3 kW

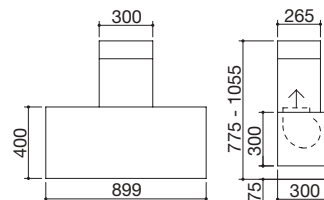
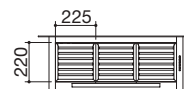

**VETRO NERO**

cod. **1KCYP9**

classe **A**

- vetro temperato di spessore 4 mm
- velocità: 3 + aspirazione intensiva
- portata: 800 m<sup>3</sup>/h
- pressione: 565 Pa
- rumorosità: 45-64 Lw(dBA)
- uscita aspirazione: ø 150 mm + riduttore ø 120 mm
- illuminazione: barra LED 4000 K
- pulsantiera elettronica
- filtri: acciaio inox
- camino telescopico H 77,5 ÷ 105,5
- predisposizione per radiocomando remoto bilancia Barazza
- potenza massima assorbita: 0,3 kW

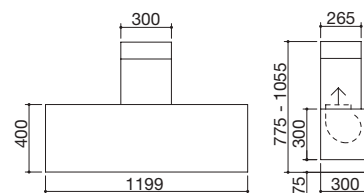
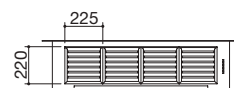

**VETRO NERO**

cod. **1KCYP12**

# CAPPE MOOD parete

## Cappa Mood parete modulo da 90



## Cappa Mood parete modulo da 120



classe **A**

Accessori: **41**

- acciaio inox AISI 304 di spessore 4 mm
- aspirazione filtrante opzionale
- velocità: 3 + aspirazione intensiva
- portata: 800 m³/h
- pressione: 501 Pa
- rumorosità: 39-65 Lw(dBA)
- uscita aspirazione: ø 150 mm + riduttore ø 120 mm
- illuminazione: barra LED 4000 K
- pulsantiera elettronica
- filtri: acciaio inox
- camino telescopico: H 74,5 ÷ 102,5
- predisposizione per radiocomando remoto bilancia Barazza
- potenza massima assorbita: 0,3 kW

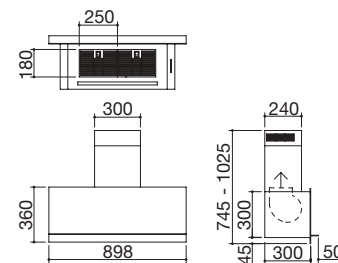

**ACCIAIO INOX SATINATO 4 mm/NERO**

cod. **1KMDP9**

classe **A**

Accessori: **41**

- acciaio inox AISI 304 di spessore 4 mm
- aspirazione filtrante opzionale
- velocità: 3 + aspirazione intensiva
- portata: 800 m³/h
- pressione: 501 Pa
- rumorosità: 39-65 Lw(dBA)
- uscita aspirazione: ø 150 mm + riduttore ø 120 mm
- illuminazione: barra LED 4000 K
- pulsantiera elettronica
- filtri: acciaio inox
- camino telescopico: H 74,5 ÷ 102,5
- predisposizione per radiocomando remoto bilancia Barazza
- potenza massima assorbita: 0,3 kW

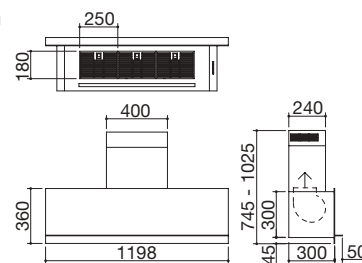

**ACCIAIO INOX SATINATO 4 mm/NERO**

cod. **1KMDP12**

### Accessori:



**41**

cod. **1FC1**

# MOOD

Design essenziale e funzioni evolute danno sostanza a una cappa dotata di un'aspirazione perfetta degli odori e dei vapori. Per rigenerare velocemente l'aria rendendo l'ambiente cucina il luogo della convivialità e del gusto.



## CAPPE STEEL parete

### Cappa Steel parete modulo da 90



### Cappa Steel parete modulo da 120



classe **A**

Accessori: **41**

- acciaio inox AISI 304
- aspirazione filtrante opzionale
- velocità: 3 + aspirazione intensiva
- portata: 800 m³/h
- pressione: 501 Pa
- rumorosità: 39-65 Lw(dBA)
- uscita aspirazione: ø 150 mm + riduttore ø 120 mm
- illuminazione: barra LED 4000 K
- pulsantiera elettronica
- filtri: acciaio inox
- camino telescopico H 77,5 ÷ 105,5
- predisposizione per radiocomando remoto bilancia Barazza
- potenza massima assorbita: 0,3 kW

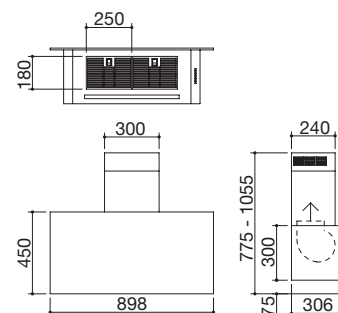

**ACCIAIO INOX SATINATO/NERO**

cod. **1KSTP9**

classe **A**

Accessori: **41**

- acciaio inox AISI 304
- aspirazione filtrante opzionale
- velocità: 3 + aspirazione intensiva
- portata: 800 m³/h
- pressione: 501 Pa
- rumorosità: 39-65 Lw(dBA)
- uscita aspirazione: ø 150 mm + riduttore ø 120 mm
- illuminazione: barra LED 4000 K
- pulsantiera elettronica
- filtri: acciaio inox
- camino telescopico H 77,5 ÷ 105,5
- predisposizione per radiocomando remoto bilancia Barazza
- potenza massima assorbita: 0,3 kW

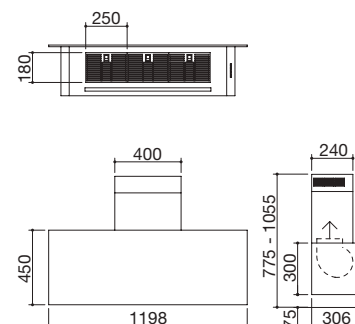

**ACCIAIO INOX SATINATO/NERO**

cod. **1KSTP12**

**Accessori:**



**41**

cod. **1FC1**

## STEEL

La cappa Steel, disponibile nelle versioni da 90 e 120 in finitura satinata, è coordinabile a tutti i piani e lavelli Barazza e dona all'ambiente un'impronta fortemente caratterizzante.

# CAPPE UNIQUE parete

## Cappa Unique parete modulo da 90

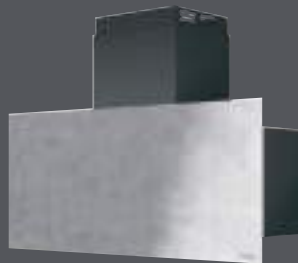

## Cappa Unique parete modulo da 120

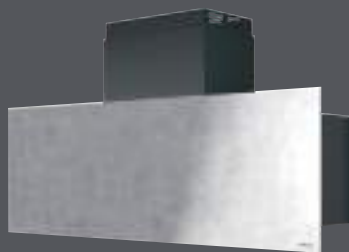

classe **A** Accessori: **41**

- acciaio inox AISI 304
- aspirazione filtrante opzionale
- velocità: 3 + aspirazione intensiva
- portata: 800 m³/h
- pressione: 501 Pa
- rumorosità: 39-65 Lw(dBA)
- uscita aspirazione: ø 150 mm + riduttore ø 120 mm
- illuminazione: barra LED 4000 K
- pulsantiera elettronica
- filtri: acciaio inox
- camino telescopico H 77,5 ÷ 105,5
- predisposizione per radiocomando remoto bilancia Barazza
- potenza massima assorbita: 0,3 kW

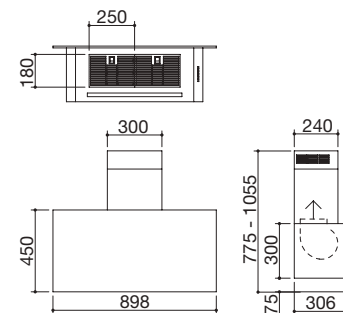

**ACCIAIO INOX VINTAGE/NERO**

cod. **1KUNP91**

classe **A** Accessori: **41**

- acciaio inox AISI 304
- aspirazione filtrante opzionale
- velocità: 3 + aspirazione intensiva
- portata: 800 m³/h
- pressione: 501 Pa
- rumorosità: 39-65 Lw(dBA)
- uscita aspirazione: ø 150 mm + riduttore ø 120 mm
- illuminazione: barra LED 4000 K
- pulsantiera elettronica
- filtri: acciaio inox
- camino telescopico H 77,5 ÷ 105,5
- predisposizione per radiocomando remoto bilancia Barazza
- potenza massima assorbita: 0,3 kW

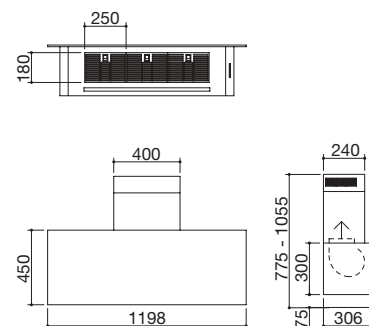

**ACCIAIO INOX VINTAGE/NERO**

cod. **1KUNP121**

### Accessori:



**41**

cod. **1FC1**



## UNIQUE

Le cappe, realizzate con acciaio inox di elevato spessore reso ancora più particolare dall'effetto di intenso vissuto della finitura Vintage, offrono notevoli prestazioni grazie a motori potenti e silenziosi che contribuiscono a mantenere l'atmosfera decisamente gradevole.

# AURA

Di freddo, d'acqua. Di stile.





Dall'esperienza nel mondo cucina, nasce Aura, la nuova linea del bianco Barazza: lavastoviglie e frigoriferi da incasso destinati a portare nuova aria in cucina. Tecnologia evoluta, innovative funzioni, rinnovate dimensioni, attenzione ai dettagli, eccellenza dei materiali: nei frigoriferi e nelle lavastoviglie Barazza c'è un nuovo modo di intendere il benessere in cucina.

**AURA ADVANCE 60**  
pag. 220



**AURA ONE 60**  
pag. 222



**AURA ADVANCE 60**  
pag. 226



**AURA ONE 60**  
pag. 228



# FRIGORIFERO COMBINATO

## legenda icone



### Advanced No Frost



Due convezioni forzate e due circolazioni d'aria separate creano altrettanti sistemi di raffreddamento: una perfetta indipendenza dei due compartimenti per il massimo del raffreddamento e congelamento con scomparti antigelo che prevengono la perdita di odori.

### Tropical 43 °C



Il frigorifero garantisce un funzionamento ottimale in ambienti la cui temperatura è compresa fra i +10 °C e i +43 °C.

### Metal Cooling



Nella versione Aura Advance: finitura interna che conferisce un design lucido ed elegante, incrementando le prestazioni di raffreddamento.

### Display Touch Screen con Dual Control



Display elettronici permettono di controllare separatamente le temperature e le funzioni dei compartimenti frigorifero e congelatore.

### V-Lift



Nella versione Aura Advance: pratico meccanismo di regolazione dell'altezza del ripiano bottiglie che può essere incrementata, per contenere contenitori più alti, o ridotta, per risparmiare spazio a favore del ripiano latticini. La posizione può essere impostata su 6 differenti altezze.

# FRIGORIFERO COMBINATO

## legenda icone

### Luci a LED



L'installazione di luci LED su entrambi i lati e sulla parte superiore permette di illuminare l'interno in modo uniforme, garantendo una migliore visibilità degli alimenti.

### VitaMod



Nella versione Aura Advance: il cassetto con tecnologia VitaMod è dotato di una illuminazione ispirata allo spettro della luce solare naturale che favorisce la conservazione di prodotti freschi e del loro valore nutrizionale. VitaMod mantiene il naturale processo di maturazione, trattenendo la vitamina C presente nella frutta e verdura appena raccolte. VitaMod preserva: contenuto di vitamina C nelle verdure fino al 90%, attività antiossidante delle verdure in media dell'83%.

### Tecnologie di controllo dell'umidità



Consentono la regolazione dei livelli di umidità, favorendo la conservazione di frutta e verdura.

### ZeroGradi



Nella versione Aura Advance: il cassetto crea le condizioni ottimali per conservare più a lungo soprattutto carne e pesce freschi.

### Funzione Super Cool



Per raffreddare e conservare grandi quantità di cibo nello scomparto frigo.

### Fruit&veg



Nella versione Aura One: il cassetto con controllo dell'umidità, ideale per conservare frutta e verdura.



### Fast Freeze



L'utile vassoio estraibile Fast Freeze, posizionato in alto, è perfetto per il raffreddamento veloce degli alimenti. I due comodi cassetti sottostanti consentono la collocazione e suddivisione di cibi diversi e la loro ampiezza permette una pratica sistemazione di ogni alimento.

### Drink Cool



Modalità che consente di raffreddare velocemente le bevande.

### Stile e funzionalità su misura



Le ante del frigorifero combinato possono essere personalizzate con rivestimenti in acciaio inox in diverse finiture per un'estetica coordinata con il design della cucina.

# AURA ADVANCE 60

La temperatura  
diviene ideale.



# FRIGORIFERO AURA ADVANCE incasso da 60

Frigorifero combinato Aura Advance  
incasso da 60



classe **D**

- Advanced No Frost
- Autodefrosting
- sistemi indipendenti di raffreddamento
- posteriore Metal Cooling
- dettagli finitura dark inox
- tecnologia di controllo dell'umidità
- modalità Holiday e Demo
- Tropical 43 °C
- display Dual Control con comandi Touch Control

#### Dotazioni frigorifero

- 3 ripiani in vetro temperato
- 4 balconcini (1 regolabile V-Lift)
- 2 luci LED laterali, 1 luce LED superiore
- cassetto ZeroGradi
- cassetto con tecnologia VitaMod
- funzione Super Cool

#### Dotazioni freezer

- 1 vassoio estraibile Fast Freeze
- 2 cassette
- funzione Drink Cool

#### Accessori

- contenitore uova
- vassoio ghiaccio

#### Dati tecnici

- cerniere a traino
- porta reversibile
- spina corrente con Schuko
- volume totale: 233 litri
- volume frigorifero: 170 litri
- volume freezer: 63 litri
- dimensioni: 177x54x54,5 cm
- alimentazione: 220 – 240 V 50 Hz
- potenza massima assorbita: 0,157 kW

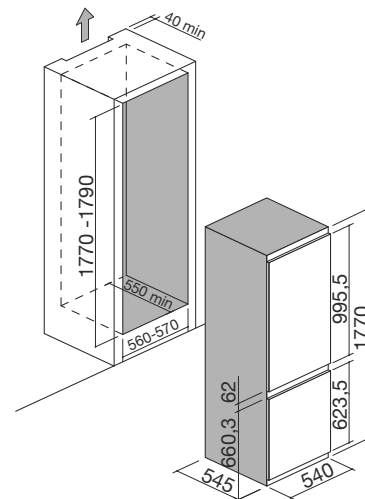

BIANCO/FINITURA DARK INOX

cod. 1FCA61



# FRIGORIFERO AURA ONE

## incasso da 60

Frigorifero combinato Aura One  
incasso da 60



classe E

- Advanced No Frost
- Autodefrosting
- sistemi indipendenti di raffreddamento
- tecnologia di controllo dell'umidità
- dettagli finitura inox
- modalità Holiday e Demo
- Tropical 43 °C
- display Dual Control con comandi Touch Control

### Dotazioni frigorifero

- 4 ripiani in vetro temperato
- 4 balconcini
- 2 luci LED laterali, 1 luce LED superiore
- cassetto frutta e verdura con sistema per il controllo umidità
- funzione Super Cool

### Dotazioni freezer

- 1 vassoio estraibile Fast Freeze
- 2 cassette
- funzione Drink Cool

### Accessori

- contenitore uova
- vassoio ghiaccio

### Dati tecnici

- cerniere a traino
- porta reversibile
- spina corrente con Schuko
- volume totale: 233 litri
- volume frigorifero: 170 litri
- volume freezer: 63 litri
- dimensioni: 177x54x54,5 cm
- alimentazione: 220 – 240 V 50 Hz
- potenza massima assorbita: 0,157 kW

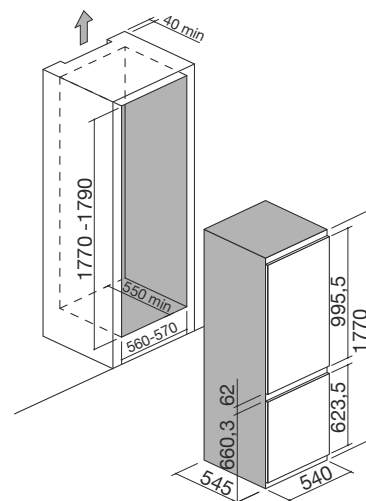

BIANCO/FINITURA INOX

cod. 1FCE6I



# AURA ONE 60

La freschezza a ogni stagione.



# LAVASTOVIGLIE A SCOMPARSA TOTALE

legenda icone



## 15 coperti



Grande capacità fino a 15 coperti.

## InfoLed



Una luce sulla porta indica quando il ciclo di lavaggio è terminato.

## Motore Inverter



La tecnologia del motore garantisce minori vibrazioni e più silenziosità.

## AutoDoor



Tecnologia che aumenta l'efficienza dell'asciugatura aprendo automaticamente la porta della lavastoviglie a fine ciclo.

## Luce interna



Nella versione Aura Advance: la luce interna consente di posizionare i piatti al meglio e di svuotare senza accendere la luce in cucina.

# LAVASTOVIGLIE A SCOMPARSA TOTALE

## legenda icone

### Silent Wash



La massima silenziosità è garantita grazie ai 39 dBA nella versione Aura Advance, 44 dBA nella versione Aura One.

### Sliding door



Nella versione Aura Advance lo zoccolo basso minimo 2 cm ha un sistema di installazione molto semplice ed efficace.



Nella versione Aura One lo zoccolo basso minimo 6 cm ha un sistema di installazione molto semplice ed efficace.

### Regolazione altezza cestello



Regolazione dell'altezza del cestello superiore quando è pieno. Nella versione Aura Advance: il cestello superiore include un meccanismo che consente di regolarne l'altezza senza dover rimuovere il cestello, alto, posizione centrale e basso.



È inoltre dotato di alette ripiegabili e regolabili.



### Cestello portaposate superiore scorrevole



Nella versione Aura Advance: il cestello posate superiore è pensato per riporre sia piccole posate che mestoli lunghi. Si compone di tre pezzi: se si ha bisogno di più spazio per le stoviglie nel cestello superiore, si può far scorrere la parte sinistra o destra del cestello posate.

### Stile e funzionalità su misura



La porta della lavastoviglie può essere personalizzata con rivestimenti in acciaio inox in diverse finiture per un'estetica coordinata con il design della cucina.



### Cestello portaposate superiore fisso



Nella versione Aura One: il cestello posate superiore è pensato per riporre forchette, cucchiai e coltelli, mestoli lunghi e piccoli oggetti.

### Smart Wash



Utilizza una tecnologia intelligente che misura i livelli di torbidità nell'acqua, applicando la temperatura e il tempo di lavaggio ottimali in base alla quantità di sporco e fornendo le massime prestazioni.

### Eco Wash



Fornisce l'utilizzo indipendente dei cestelli superiori e inferiori tra le opzioni di carico, risparmiando energia e riducendo il consumo d'acqua.

### AquaZone



I bracci irroratori girano separatamente, utilizzando il 25% in meno di acqua, ma imprimendo più pressione.

### Asciugatura Turbo



Innovativo sistema che migliora e velocizza l'asciugatura delle stoviglie.



### Triple Wash & Direct Wash



Nella versione Aura Advance: la tecnologia Triple Wash impiega irroratori aggiuntivi, posizionati sotto il cestello inferiore, per offrire maggiori prestazioni di lavaggio in caso di stoviglie e pentole molto sporche. Gli irroratori aggiuntivi possono funzionare sia insieme al braccio irroratore principale che singolarmente. DirectWash fornisce una pulizia mirata multidirezionale profonda e precisa con precisione millimetrica. Lo spruzzo può essere diretto verso l'alto per un lavaggio efficace di bicchieri e biberon, oppure verso il basso per ottenere un lavaggio più efficace delle stoviglie sottostanti.

# AURA ADVANCE 60

La perfezione dei dettagli.



# LAVASTOVIGLIE AURA ADVANCE incasso da 60

Lavastoviglie a scomparsa totale Aura Advance  
incasso da 60



classe **D**

- 15 coperti
- 9 programmi: Mini 14', Rapido 30', Eco, Super 50', Dual Pro Wash 60 °C, Igiene 70 °C, Smart 30-50 °C, Smart 50-60 °C, Smart 60-70 °C
- programmazione ritardata
- programma mezzo carico
- motore Inverter
- comandi Touch Control
- pannello comandi finitura inox

#### Configurazione

- Triple Wash & Direct Wash
- AquaZone
- AcquaStop
- Extra Silent
- funzione Extra Fast
- funzione risparmio energetico
- asciugatura Turbo
- AutoDoor (apertura automatica)
- InfoLED porta

#### Dotazioni

- luce interna laterale
- filtro metallico
- 3 cestelli dark grey (cesto inferiore fisso con 4 rastrelliere ripiegabili, cestello superiore con 2 rastrelliere ripiegabili, 4 alette e 3 altezze regolabili, terzo cestello posate regolabile)

#### Accessori

- cestello portaposate

#### Dati tecnici

- sliding door: zoccolo 2 cm min.
- peso anta: 3-8 Kg
- spina corrente con Schuko
- rumorosità: 39 dBA
- consumo acqua / programma Eco: 9 litri
- dimensioni: 59,8x55,5x82/87 h cm
- alimentazione: 220-240 V 50 Hz
- potenza massima assorbita: 1,9 kW

**DARK GREY/ACCIAIO INOX**

cod. **1LVA6I**

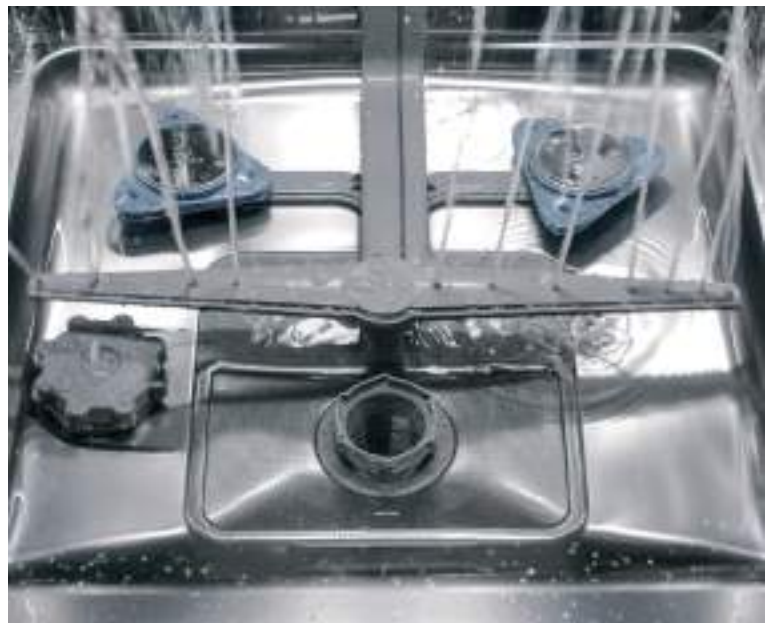
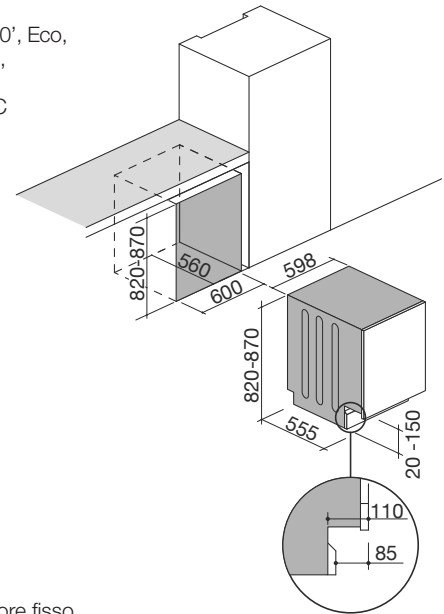

# LAVASTOVIGLIE AURA ONE incasso da 60

Lavastoviglie a scomparsa totale Aura One  
incasso da 60



classe **D**

- 15 coperti
- 9 programmi: Mini 14', Rapido 30', Eco, Super 50', Dual Pro Wash 60 °C, Igiene 70 °C, Smart 30-50 °C, Smart 50-60 °C, Smart 60-70 °C
- programmazione ritardata
- programma mezzo carico
- motore Inverter
- comandi Touch Control
- pannello comandi finitura inox

### Configurazione

- AquaZone
- AcquaStop
- Extra Silent
- funzione Extra Fast
- funzione risparmio energetico
- asciugatura Turbo
- AutoDoor (apertura automatica)
- InfoLED porta

### Dotazioni

- filtro metallico
- 3 cestelli dark grey (cesto inferiore fisso con 4 rastrelliere ripiegabili, cestello superiore con 2 rastrelliere ripiegabili, 4 alette e 2 altezze regolabili, terzo cestello posate fisso)

### Accessori

- cestello portaposate

### Dati tecnici

- sliding door: zoccolo 6 cm min.
- peso anta: 3-8 Kg
- spina corrente con Schuko
- rumorosità: 44 dBA
- consumo acqua / programma Eco: 9 litri
- dimensioni: 59,8x55,5x82/87 h cm
- alimentazione: 220-240 V 50 Hz
- potenza massima assorbita: 1,9 kW

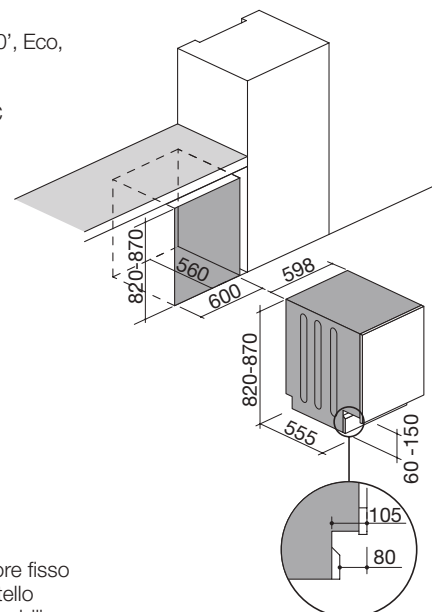

**DARK GREY/ACCIAIO INOX**

cod. **1LVE6I**

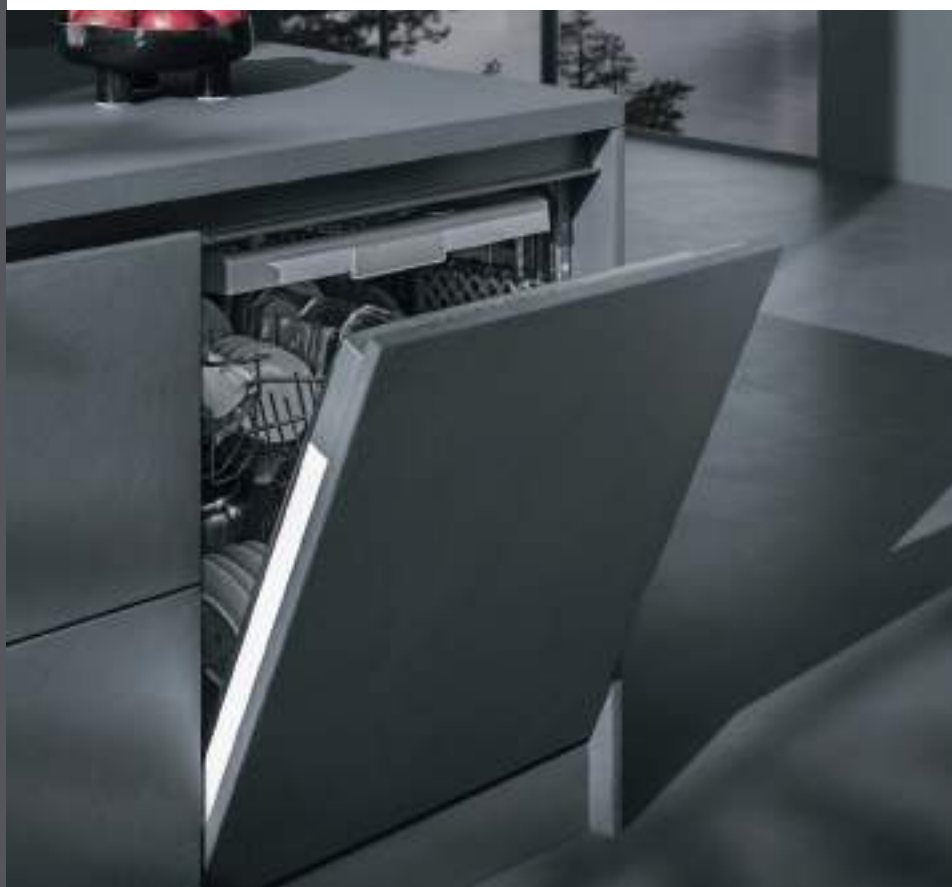



# AURA ONE 60

Lo spazio in ogni spazio.



FRIGORIFERIE  
LAVASTOVIGLIE



# LAVELLI E VASCHE QUADRE IN ACCIAIO INOX

I Lavelli e le Vasche Quadre Barazza, contraddistinti da un senso estetico evoluto e dall'assoluto design ergonomico, offrono grande funzionalità e ampia differenziazione di gamma: vasca singola, doppia, con o senza gocciolatoio, disponibili in diverse forme e misure.

## LAVELLI

**FLEXI**  
pag. 240



**B\_OPEN**  
pag. 256



**B\_FAST**  
pag. 266



**MOOD**  
pag. 244



**UNIQUE**  
pag. 258



**B\_LEVEL**  
pag. 270



**MIZU**  
pag. 246



**LAB**  
pag. 260



**SELECT**  
pag. 272



**EASY**  
pag. 250



**LAB COVER**  
pag. 262



**B\_SMART**  
pag. 254



**B\_FREE**  
pag. 264



## VASCHE QUADRE

**VASCHE FLEXI R. "0"**  
pag. 276



**VASCHE R. "15"**  
pag. 278



**VASCHE R. "15" VINTAGE**  
pag. 282



**VASCHE R. "12"**  
pag. 284



**VASCHE R. "0"**  
pag. 286



## LAVELLI E VASCHE QUADRE IN ACCIAIO INOX installazioni

### Filotop (FT)



Per lavelli Flexi, B\_Smart, Easy, Lab con abbassamento, Lab Cover e vasche quadre Flexi, R. "0", R. "12", R. "15". Conferisce un perfetto allineamento al top, a formare una superficie senza soluzione di continuità.



### Incasso bordo ribassato (IBR)



Per lavelli Easy, B\_Open, Unique, B\_Fast, B\_Level, Select. Il bordo termina con una piega obliqua.



### Incasso bordo piatto (IBP)



Per lavelli Flexi, lavelli B\_Smart, Easy, Lab con abbassamento, Lab Cover e vasche quadre Flexi, R"15", R "12", R "0". Il bordo si avverte solo al tatto e rende facile l'installazione.



### Incasso bordo quadro (IBQ)



Per lavelli B\_Free. Il bordo, piegato, poggia sul top.



### Incasso bordo standard (IBS)



Per lavello angolare B\_Fast.



### Incasso bordo 4 mm (IB4)



Per lavelli Mood.



### Incasso Mizu Kasai (IMK)



Per lavelli Mizu.



### Sottotop (ST)



I lavelli Lab con abbassamento e le vasche quadre R"15", R "12", R "0" sono elegantemente inserite al di sotto del piano di lavoro.



## LAVELLI E VASCHE QUADRE IN ACCIAIO INOX raggiature

Le vasche possono avere tre tipi di raggiatura:

Raggio "0", squadrata ed elegante, Raggio "12", dallo spigolo leggermente raccordato e Raggio "15", con un raccordo più pronunciato e un aspetto più avvolgente.

### Raggio "0"



### Raggio "12"



### Raggio "15"



# LAVELLI E VASCHE QUADRE IN ACCIAIO INOX

## caratteristiche generali e legenda icone

### Acciaio inox di spessore elevato



I lavelli e le vasche quadre Barazza sono realizzati in acciaio AISI 304 di spessore elevato, il quale è completamente riciclabile, resistente alla corrosione, durevole e altamente igienico.

### Vasche capienti



I prodotti che riportano questo plus sono caratterizzati dalla presenza di vasche ampie e capienti, in grado di ospitare grandi volumi d'acqua e strumenti di cottura di grande dimensione.



### Troppo-pieno con scarico perimetrale



Tutti i lavelli e le vasche Barazza sono dotati di troppo-pieno, dispositivo di sicurezza per evitare la fuoriuscita dell'acqua. Alcuni presentano la versione con scarico perimetrale, esteticamente distintiva.



### Foro rubinetetto

I lavelli Barazza sono già predisposti di un foro, di diametro 3,5 cm, che consente di installare il rubinetto senza dover forare il top da cucina. Alcuni modelli sono personalizzabili con l'aggiunta di secondo e terzo foro.

### Pilettoni rotondo 3" 1/2

I pilettoni Barazza, realizzati in spessori maggiorati di acciaio inox e materie plastiche e dotati di guarnizione, garantiscono la massima tenuta dell'acqua sia nella vasca che nella giuntura tra pilettoni e sifone.



### Sifone salvaspazio

I lavelli e le vasche Barazza sono dotati di sifone salvaspazio, un sifone di dimensioni ridotte che occupa meno volume e consente un più agevole utilizzo dello spazio sottostante la zona lavaggio.

### Salterello Smart e salterelli a rotazione



I salterelli consentono (tramite pressione nel modello Smart o a rotazione negli altri) di svuotare la vasca senza dover intervenire con le mani al suo interno.



### Copripilettoni in acciaio inox



Pratico ed elegante, il copripilettoni è l'accessorio ideale per ogni lavello. Realizzato in AISI 304, un acciaio inossidabile di alta qualità che garantisce resistenza alle sollecitazioni, il copripilettoni Barazza offre durabilità nel tempo ed estrema facilità di pulizia.



### Funzionalità rubinetti e accessori

Barazza propone una serie completa di rubinetti e accessori funzionali dal design evoluto, come coprivasca, cestelli, taglieri e scolapasta, in acciaio e non solo, ideati per migliorare l'operatività in cucina.



### Lavelli reversibili

Alcuni lavelli della gamma sono reversibili, ovvero sono studiati e realizzati in modo tale da poter essere installati indistintamente con gocciolatoio collocato a destra o a sinistra della vasca.

# LAVELLI IN ACCIAIO INOX incasso, filo e sottotop

Base

| 40/45

| 50/60

| 75

FLEXI



p.244

MOOD



p.248

p.249

MIZU



p.251

EASY



p.252

B\_SMART



p.254



p.254



p.254

B\_OPEN



p.256

UNIQUE



p.258

LAB CON  
ABBASSAMENTO

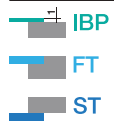

p.261

LAB COVER



p.263

B\_FREE



B\_FAST



p.267



p.267



p.268

B\_LEVEL



p.270



p.270

SELECT



p.272

p.272

p.273



p.249



p.254



p.256



p.256



p.258



p.258



p.267



p.268



p.270



p.241



p.241



p.244



p.244



p.251



p.251



p.252



p.252



p.253



p.253



p.253



p.261



p.261



p.263



p.265



p.265



p.267



p.268



p.270



p.273



p.273





p.242







p.242

## VASCHE QUADRE IN ACCIAIO INOX incasso e filo

Base		30	40	45	50
FLEXI RAGGIO "0"					
RAGGIO "15"		 p.279		 p.279	 p.279
RAGGIO "15" VINTAGE					
RAGGIO "12"				 p.284	 p.284
RAGGIO "0"				 p.286	 p.286

## VASCHE QUADRE IN ACCIAIO INOX sottotop

Base		30	40	45	50
RAGGIO "15"			 p.279		 p.279
RAGGIO "15" VINTAGE					
RAGGIO "12"					 p.284
RAGGIO "0"					 p.286

60

75

80

90



p.279



p.280



p.280



p.280



p.280



p.281



p.277



p.282



p.282



p.284



p.284



p.286



p.286

60

75

90



p.279



p.279



p.280



p.280



p.280



p.280



p.281



p.282



p.282



p.284



p.284



p.284



p.286



p.286



p.286

# LAVELLI IN ACCIAIO INOX

I Lavelli Barazza in acciaio inox sono contraddistinti da un senso estetico evoluto e dall'assoluto design ergonomico, offrendo grande funzionalità, estrema praticità d'uso e di manutenzione e ampia differenziazione di gamma: vasca singola, doppia, con o senza gocciolatoio, disponibili in diverse forme e misure.



LAVELLI E  
VASCHE QUADRE  
ACCIAIO INOX

# FLEXI

I lavelli Flexi, funzionali ed ergonomici grazie alle loro generose dimensioni di 86 e 105 cm e l'inedita profondità maggiorata di 56 cm, sono disponibili anche con finiture nere e rubinetto nero incluso.



# LAVELLI FLEXI

## incasso bordo piatto e filo

### Lavello Flexi incasso e filo da 86x56

1 vasca con abbassamento



### Lavello Flexi Kit incasso e filo da 86x56

1 vasca con abbassamento + Kit accessori e rubinetto

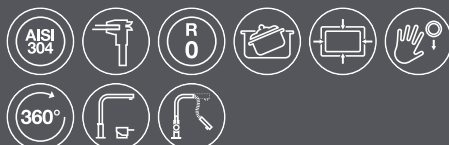

IBP FT

Accessori: 8 17 20 25 40 43 61 62 66

- acciaio inox AISI 304 di spessore elevato
- vasca raggio "0"
- dimensione vasca: 83x41,4x20,7 h
- vasca con abbassamento per scorrimento accessori
- dotazioni: pilettoni 3" 1/2, salterello Smart, copripilettoni in acciaio inox, troppo-pieno con scarico perimetrale
- foro rubinetto: 3 fori di serie
- base inserimento vasca: 90
- incasso: 84x54 cm
- filotop: v. sito web

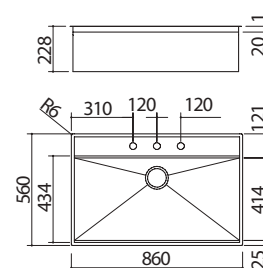

### ACCIAIO INOX SATINATO

cod. 1LFX91

IBP FT

Accessori: 8 17 20 25 40 62 66

- acciaio inox AISI 304 di spessore elevato
- vasca raggio "0"
- dimensione vasca: 83x41,4x20,7 h
- vasca con abbassamento per scorrimento accessori
- dotazioni: pilettoni 3" 1/2 nero, salterello Smart nero, troppo-pieno nero con scarico perimetrale, tagliere in HPL nero 1TOF26N, copri vasca forato in acciaio inox con scolapiatti in HPL nero 1CIFX, rubinetto miscelatore Soul con comando remoto e doccia estraibile 1RUBSORN
- foro rubinetto: 3 fori di serie
- base inserimento vasca: 90
- incasso: 84x54 cm
- filotop: v. sito web

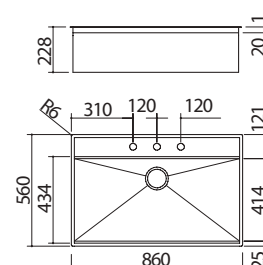

### ACCIAIO INOX SATINATO

cod. 1LFX91NK

# LAVELLI FLEXI

## incasso bordo piatto e filo

### Lavello Flexi incasso e filo da 105x56

1 vasca con abbassamento



### Lavello Flexi Kit incasso e filo da 105x56

1 vasca con abbassamento + Kit accessori e rubinetto



IBP FT

Accessori: 8 17 20 25 40 43 61 62 66

- acciaio inox AISI 304 di spessore elevato
- vasca raggio "0"
- dimensione vasca: 102x41,4x20,7 h
- vasca con abbassamento per scorrimento accessori
- dotazioni: pilettone 3" 1/2, salterello Smart, copripilettoni in acciaio inox, troppo-pieno con scarico perimetrale
- foro rubinetto: 3 fori di serie
- base inserimento vasca: 120
- incasso: 103x54 cm
- filotop: v. sito web

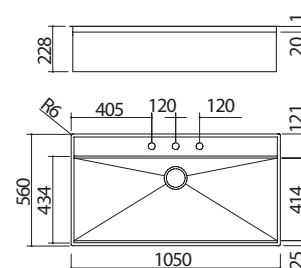

ACCIAIO INOX SATINATO

cod. 1LFX101

IBP FT

Accessori: 8 17 20 25 40 61 66

- acciaio inox AISI 304 di spessore elevato
- vasca raggio "0"
- dimensione vasca: 102x41,4x20,7 h
- vasca con abbassamento per scorrimento accessori
- dotazioni: pilettone 3" 1/2 nero, salterello Smart nero, troppo-pieno nero con scarico perimetrale, tagliere in HPL nero 1TOF26N, vassoio forato in acciaio inox con scolapiatti in HPL nero 1VSFX, rubinetto miscelatore Soul con comando remoto e doccia estraibile 1RUBSORN
- foro rubinetto: 3 fori di serie
- base inserimento vasca: 120
- incasso: 103x54 cm
- filotop: v. sito web

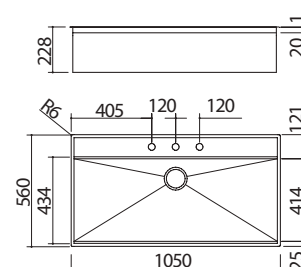

ACCIAIO INOX SATINATO

cod. 1LFX101NK



**Accessori:**



**8**  
cod. 1TOF26



**17**  
cod. 1VOF



**20**  
cod. 1VSOF



**25**  
cod. 1CIVQ



**40**  
cod. 1CITN



**43**  
cod. 1TOF26N



**61**  
cod. 1CIFX



**62**  
cod. 1VSFX



**66**  
cod. 1GLN

**Dotazioni standard:** ganci di fissaggio, sifone salvaspazio con attacco lavastoviglie, imballo cartone.  
Il rubinetto miscelatore non è incluso per i lavelli cod. 1LFX91, 1LFX101.

# LAVELLI MOOD

## incasso bordo 4 mm

### Lavello Mood incasso da 86x51

1 vasca + piano d'appoggio scavato



### Lavello Mood incasso da 86x51

2 vasche



### Lavello Mood incasso da 86x51

1 vasca



IB4

Accessori: 45 46 47 71

- piano in acciaio inox AISI 304 di spessore 4 mm
- vasca raggio "12" applicata
- dimensione vasca: 40x40x20 h
- dotazioni: pilettoni 3" 1/2, salterello Smart, copripilettoni in acciaio inox, troppo-pieno con scarico perimetrale
- foro rubinetto: 2 fori di serie
- base inserimento vasca: 50
- incasso: 84x49 cm

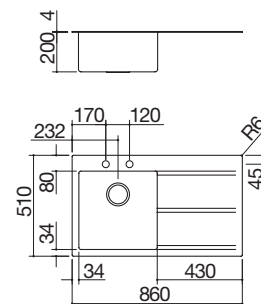

ACCIAIO INOX SATINATO 4 mm piano d'appoggio dx cod. 1LMDR91D

ACCIAIO INOX SATINATO 4 mm piano d'appoggio sx cod. 1LMDR91S

IB4

Accessori: 8 17 20 25 40 43 45 46 47 61 62 66 71

- piano in acciaio inox AISI 304 di spessore 4 mm
- vasche raggio "12" applicate
- dimensione vasche: 34x40x20 h
- dotazioni: pilettoni 3" 1/2, salterello Smart, copripilettoni in acciaio inox, troppo-pieno con scarico perimetrale
- foro rubinetto: 2 fori di serie
- base inserimento vasche: 90
- incasso: 84x49 cm

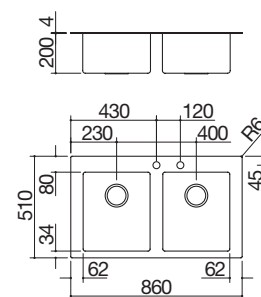

ACCIAIO INOX SATINATO 4 mm

cod. 1LMDR92

IB4

Accessori: 8 17 20 25 40 43 45 46 47 61 62 66 71

- piano in acciaio inox AISI 304 di spessore 4 mm
- vasca raggio "12" applicata
- dimensione vasca: 70x40x20 h
- dotazioni: pilettoni 3" 1/2, salterello Smart, copripilettoni in acciaio inox, troppo-pieno con scarico perimetrale
- foro rubinetto: 2 fori di serie
- base inserimento vasca: 90
- incasso: 84x49 cm

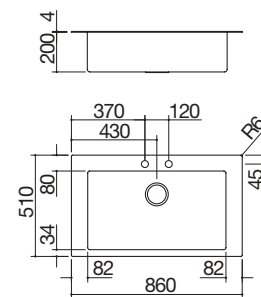

ACCIAIO INOX SATINATO 4 mm

cod. 1LMDR91

# MOOD

Quando il design non rinuncia alla funzionalità.  
 Vasca singola con piano d'appoggio scavato, doppia  
 vasca o vasca grande. Le vasche sono dotate  
 di copripiletone, scarico perimetrale e salterello  
 pneumatico Smart.



LAVELLI E  
 VASCHE QUADRE  
 ACCIAIO INOX

## Accessori:



8  
 cod. 1TOF26



17  
 cod. 1VOF



20  
 cod. 1VSOF



25  
 cod. 1CIVQ

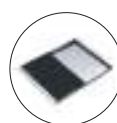

40  
 cod. 1CITN



43  
 cod. 1TOF26N



45  
 cod. 1GSPA



46  
 cod. 1TGMD



47  
 cod. 1TGS



61  
 cod. 1CIFX



62  
 cod. 1VSFX



66  
 cod. 1GLN



71  
 cod. 1GQRN

**Dotazioni standard:** ganci di fissaggio, guarnizione, sifone  
 salvaspazio con attacco lavastoviglie, imballo cartone.  
 Il rubinetto miscelatore non è incluso.

# MIZU

I lavelli Mizu nascono nella versione Steel, interamente in acciaio inox, e offrono un elevato livello di personalizzazione. Possono essere rivestiti, ad esempio, nella versione Total, con rivestimento orizzontale e verticale del blocco lavello, in quella Plan, con rivestimento orizzontale, oppure combinando fra loro diverse varianti. I lavelli Mizu sono disponibili in tre varianti per una personalizzazione totale del proprio spazio cucina.

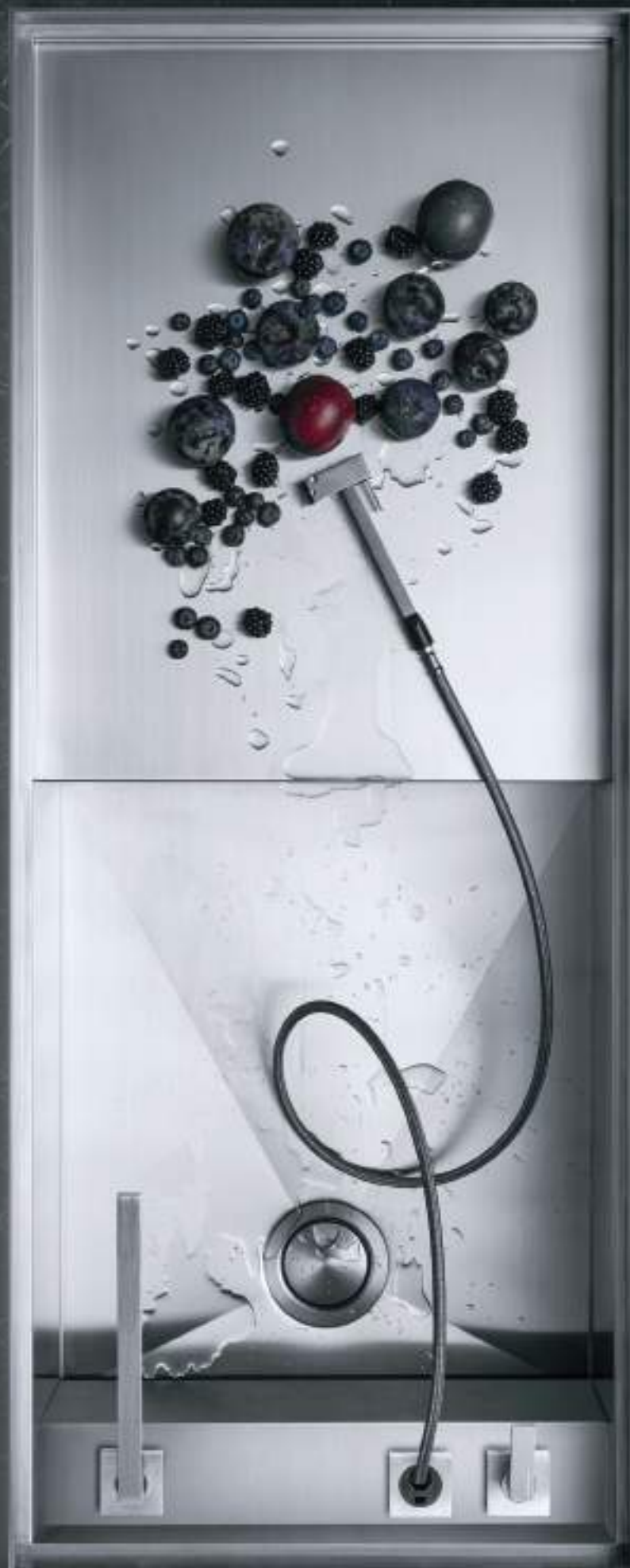

- 1) TOTAL
- 2) PLAN
- 3) STEEL



# LAVELLI MIZU

## incasso bordo 40 mm

### Lavello Mizu da 52x52

1 vasca con abbassamento



Accessori: 70

- cornice perimetrale h 40 mm in acciaio inox spessore 4 mm
- acciaio inox AISI 304 di spessore elevato
- vasca raggio "0" con abbassamento
- dimensione vasca: 49x42x17,2 h
- dotazioni: pilettoni 3" 1/2, salterello Smart, copripilettoni in acciaio inox, troppo-pieno con scarico perimetrale
- foro rubinetto: 3 fori di serie
- base inserimento vasca: 60
- incasso: 51x51 cm

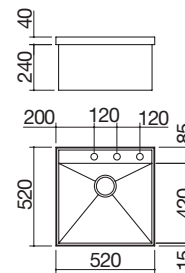

ACCIAIO INOX SATINATO

cod. 1LMZ51



# LAVELLI MIZU

## incasso bordo 40 mm

### Lavello Mizu da 100x52

1 vasca con abbassamento + gocciolatoio



### Lavello Mizu da 130x52

1 vasca con abbassamento + gocciolatoio



Accessori: 68 70

- cornice perimetrale h 40 mm in acciaio inox spessore 4 mm
- acciaio inox AISI 304 di spessore elevato
- vasca raggio "0" con abbassamento per scorrimento accessori
- dimensione vasca: 42x49x17,2 h
- dotazioni: pilettoni 3" 1/2, salterello Smart, copripilettoni in acciaio inox, troppo-pieno con scarico perimetrale
- foro rubinetto: 3 fori di serie
- base inserimento vasca: 60
- incasso: 99x51 cm
- il lavello è reversibile

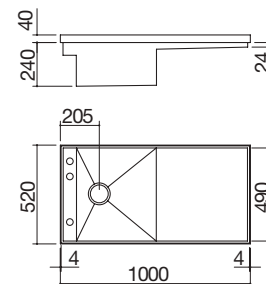

### ACCIAIO INOX SATINATO

cod. 1LMZ105



Accessori: 69 70

- cornice perimetrale h 40 mm in acciaio inox spessore 4 mm
- acciaio inox AISI 304 di spessore elevato
- vasca raggio "0" con abbassamento per scorrimento accessori
- dimensione vasca: 57x49x17,2 h
- dotazioni: pilettoni 3" 1/2, salterello Smart, copripilettoni in acciaio inox, troppo-pieno con scarico perimetrale
- foro rubinetto: 3 fori di serie
- base inserimento vasca: 80
- incasso: 129x51 cm
- il lavello è reversibile

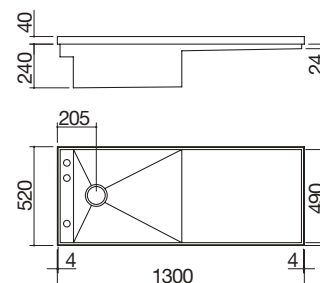

### ACCIAIO INOX SATINATO

cod. 1LMZ135

**Dotazioni standard:** ganci di fissaggio, sifone salvaspazio con attacco lavastoviglie, imballo cartone. Il rubinetto miscelatore non è incluso.

### Tagliere scorrevole Mizu in acciaio inox



- 68 per lavello Mizu cod. 1LMZ105  
- dimensione tagliere: 50,6x50,6      cod. 1TMZ1
- 69 per lavello Mizu cod. 1LMZ135  
- dimensione tagliere: 65,6x50,6      cod. 1TMZ2

- 70 Kit per rivestimento Total e Plan (pattini di Teflon, gommini, primer)      cod. 1KRLMZ

Le schede tecniche per la realizzazione degli eventuali rivestimenti sono disponibili sul sito [www.barazzasrl.it](http://www.barazzasrl.it).

# EASY

Lavelli caratterizzati da vasche profonde raggio "15". Dotati di copripiletone, sono interamente realizzati in acciaio inox di spessore elevato.



# LAVELLI EASY

## incasso bordo piatto e filo

### Lavello Easy incasso e filo da 86x51

1 vasca + gocciolatoio



### Lavello Easy incasso e filo da 86x51

2 vasche



### Lavello Easy incasso e filo da 86x51

1 vasca



Accessori: 8 17 20 25 40 43 61 62 66 71

- acciaio inox AISI 304 di spessore elevato
- vasca raggio "15"
- dimensione vasca: 40x40x21,5 h
- dotazioni: pilettone 3" 1/2, copripilettone in acciaio inox, troppo-pieno con scarico perimetrale
- foro rubinetto: 1 foro di serie, 2° e 3° foro su richiesta
- base inserimento vasca: 60
- incasso: 84x49 cm
- filotop: v. sito web

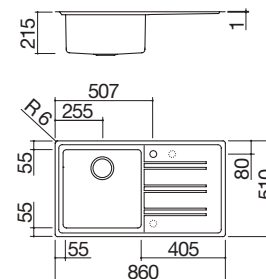

**ACCIAIO INOX SATINATO gocciolatoio dx** cod. 1LES91PD

**ACCIAIO INOX SATINATO gocciolatoio sx** cod. 1LES91PS



Accessori: 8 17 20 25 40 43 61 62 66

- acciaio inox AISI 304 di spessore elevato
- vasca raggio "15"
- dimensione vasche: 34x40x21,5 h
- dotazioni: pilettone 3" 1/2, copripilettone in acciaio inox, troppo-pieno con scarico perimetrale
- foro rubinetto: 1 foro di serie, 2° foro su richiesta
- base inserimento vasche: 90
- incasso: 84x49 cm
- filotop: v. sito web

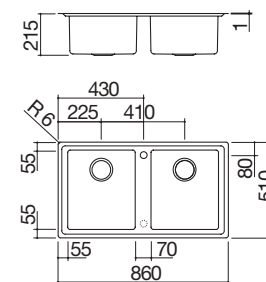

**ACCIAIO INOX SATINATO**

cod. 1LES92P



Accessori: 8 17 20 25 40 43 61 62 66 71

- acciaio inox AISI 304 di spessore elevato
- vasca raggio "15"
- dimensione vasca: 71x40x21,5 h
- dotazioni: pilettone 3" 1/2, copripilettone in acciaio inox, troppo-pieno con scarico perimetrale
- foro rubinetto: 1 foro di serie, 2° foro su richiesta
- base inserimento vasca: 90
- incasso: 84x49 cm
- filotop: v. sito web

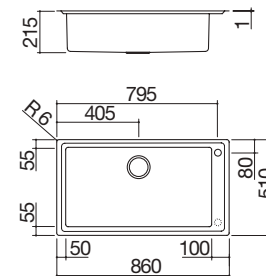

**ACCIAIO INOX SATINATO**

cod. 1LES91P

### Accessori:



8

cod. 1TOF26



17

cod. 1VOF



20

cod. 1VSOF



25

cod. 1CIVQ

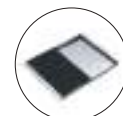

40

cod. 1CITN



43

cod. 1TOF26N



61

cod. 1CIFX



62

cod. 1VSFX



66

cod. 1GLN



71

cod. 1GQRN

**Dotazioni standard:** ganci di fissaggio, sifone salvaspazio con attacco lavastoviglie, imballo cartone. Il rubinetto miscelatore non è incluso.

## LAVELLI EASY incasso bordo ribassato

### Lavello Easy incasso da 86x50

1 vasca + gocciolatoio



### Lavello Easy incasso da 86x50

2 vasche



### Lavello Easy incasso da 86x50

1 vasca



Accessori: 8 17 20 25 40 43 61 62 66 71

- acciaio inox AISI 304 di spessore elevato
- vasca raggio "15"
- dimensione vasca: 40x40x21,5 h
- dotazioni: pilettone 3" 1/2, copripilettone in acciaio inox, troppo-pieno con scarico perimetrale
- foro rubinetto: 1 foro di serie, 2° e 3° foro su richiesta
- base inserimento vasca: 60
- incasso: 84x48 cm

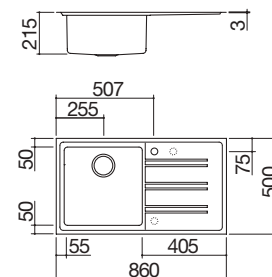

ACCIAIO INOX SATINATO gocciolatoio dx cod. 1LES91RD

ACCIAIO INOX SATINATO gocciolatoio sx cod. 1LES91RS



Accessori: 8 17 20 25 40 43 61 62 66

- acciaio inox AISI 304 di spessore elevato
- vasca raggio "15"
- dimensione vasche: 34x40x21,5 h
- dotazioni: pilettone 3" 1/2, copripilettone in acciaio inox, troppo-pieno con scarico perimetrale
- foro rubinetto: 1 foro di serie, 2° foro su richiesta
- base inserimento vasche: 90
- incasso: 84x48 cm

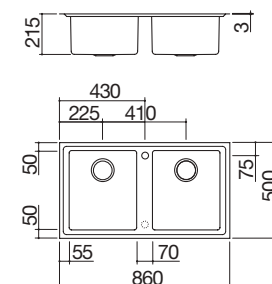

ACCIAIO INOX SATINATO

cod. 1LES92R



Accessori: 8 17 20 25 40 43 61 62 66 71

- acciaio inox AISI 304 di spessore elevato
- vasca raggio "15"
- dimensione vasca: 71x40x21,5 h
- dotazioni: pilettone 3" 1/2, copripilettone in acciaio inox, troppo-pieno con scarico perimetrale
- foro rubinetto: 1 foro di serie, 2° foro su richiesta
- base inserimento vasca: 90
- incasso: 84x48 cm

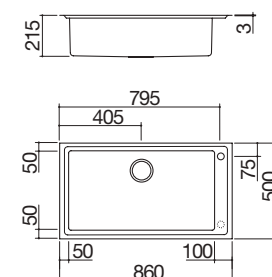

ACCIAIO INOX SATINATO

cod. 1LES91R

# LAVELLI EASY

## incasso bordo ribassato

### Lavello Easy Kit incasso da 86x50

1 vasca + Kit accessori e rubinetto



### Lavello Easy incasso da 116x50

1 vasca + gocciolatoio



### Lavello Easy incasso da 116x50

2 vasche + gocciolatoio



#### Accessori:



8

cod. 1TOF26



17

cod. 1VOF



20

cod. 1VSOF



25

cod. 1CIVQ

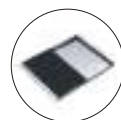

40

cod. 1CITN

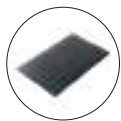

43

cod. 1TOF26N



61

cod. 1CIFX



62

cod. 1VSFX



66

cod. 1GLN

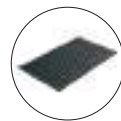

71

cod. 1GQRN

**Dotazioni standard:** ganci di fissaggio, guarnizione, sifone salvaspazio con attacco lavastoviglie, imballo cartone. Il rubinetto miscelatore non è incluso per i lavelli cod. 1LES91RD, 1LES91RS, 1LES92R, 1LES91R, 1LES121RD, 1LES121RS, 1LES12RD, 1LES12RS.



Accessori: 8 17 25 40 61 62 66 71

- acciaio inox AISI 304 di spessore elevato
- vasca raggio "15"
- dimensione vasca: 71x40x21,5 h
- dotazioni: pilettone 3" 1/2, copripilettone in acciaio inox, troppo-pieno con scarico perimetrale, tagliere in HPL nero 1TOF26N, vassoio forato con scolapiatti in acciaio inox 1VSOF, rubinetto miscelatore Steel Doccia 1RUBMSTD
- foro rubinetto: 1 foro di serie, 2° foro su richiesta
- base inserimento vasca: 90
- incasso: 84x48 cm

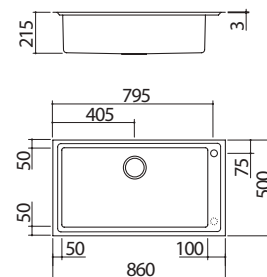

#### ACCIAIO INOX SATINATO

cod. 1LES91RK



Accessori: 8 17 20 25 40 43 61 62 66 71

- acciaio inox AISI 304 di spessore elevato
- vasca raggio "15"
- dimensione vasca: 71x40x21,5 h
- dotazioni: pilettone 3" 1/2, copripilettone in acciaio inox, troppo-pieno con scarico perimetrale
- foro rubinetto: 1 foro di serie, 2° foro su richiesta
- base inserimento vasca: 90
- incasso: 114x48 cm

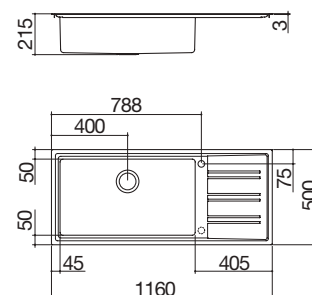

#### ACCIAIO INOX SATINATO gocciolatoio dx

cod. 1LES121RD

#### ACCIAIO INOX SATINATO gocciolatoio sx

cod. 1LES121RS



Accessori: 8 17 20 25 40 43 61 62 66

- acciaio inox AISI 304 di spessore elevato
- vasca raggio "15"
- dimensione vasche: 34x40x21,5 h
- dotazioni: pilettone 3" 1/2, copripilettone in acciaio inox, troppo-pieno con scarico perimetrale
- foro rubinetto: 1 foro di serie, 2° e 3° foro su richiesta
- base inserimento vasche: 90
- incasso: 114x48 cm

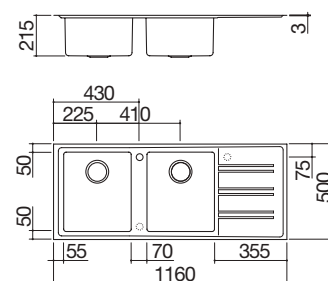

#### ACCIAIO INOX SATINATO gocciolatoio dx

cod. 1LES12RD

#### ACCIAIO INOX SATINATO gocciolatoio sx

cod. 1LES12RS

# LAVELLI B\_SMART incasso bordo piatto e filo

Lavello B\_Smart incasso e filo da 39x50,5  
1 vasca



Lavello B\_Smart incasso e filo da 55x50,5  
1 vasca



Lavello B\_Smart incasso e filo da 67x50,5  
1 vasca



Lavello B\_Smart incasso e filo da 76x50,5  
1 vasca



IBP FT

Accessori: 8 17 20 25 38 40  
43 45 61 62 66

- acciaio inox AISI 304 di spessore elevato
- vasca raggio "15"
- dimensione vasca: 34x40x19,5 h
- dotazioni: pilettoni 3" 1/2, troppo-pieno con scarico perimetrale
- foro rubinetto
- base inserimento vasca: 45
- incasso: 37x49 cm
- filotop: v. sito web

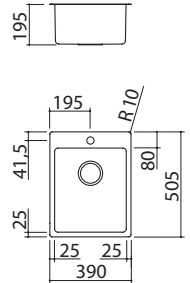

ACCIAIO INOX SATINATO

cod. 1LBS41

IBP FT

Accessori: 8 17 20 25 38 40  
43 45 61 62 66 71

- acciaio inox AISI 304 di spessore elevato
- vasca raggio "15"
- dimensione vasca: 50x40x19,5 h
- dotazioni: pilettoni 3" 1/2, troppo-pieno con scarico perimetrale
- foro rubinetto
- base inserimento vasca: 60
- incasso: 53x49 cm
- filotop: v. sito web

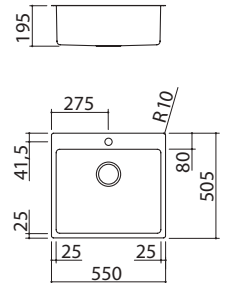

ACCIAIO INOX SATINATO

cod. 1LBS61

IBP FT NEW

Accessori: 8 17 20 25 38 40  
43 45 61 62 66 71

- acciaio inox AISI 304 di spessore elevato
- vasca raggio "15"
- dimensione vasca: 62x40x19,5 h
- dotazioni: pilettoni 3" 1/2, troppo-pieno con scarico perimetrale
- foro rubinetto
- base inserimento vasca: 75
- incasso: 65x49 cm
- filotop: v. sito web

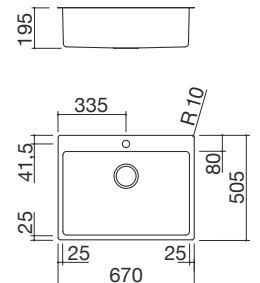

ACCIAIO INOX SATINATO

cod. 1LBS71

IBP FT

Accessori: 8 17 20 25 38 40  
43 45 61 62 66 71

- acciaio inox AISI 304 di spessore elevato
- vasca raggio "15"
- dimensione vasca: 71x40x19,5 h
- dotazioni: pilettoni 3" 1/2, troppo-pieno con scarico perimetrale
- foro rubinetto
- base inserimento vasca: 80
- incasso: 74x49 cm
- filotop: v. sito web

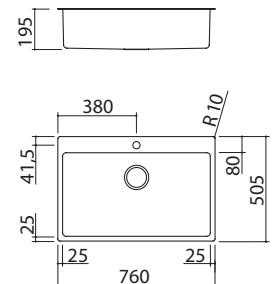

ACCIAIO INOX SATINATO

cod. 1LBS81



LAVELLI E  
VASCHE QUADRE  
ACCIAIO INOX

## B\_SMART

Lavelli a incasso e filo di grande versatilità grazie alla possibilità di sceglierli in diverse misure e di abbinarli a differenti kit: dal vassoio forato con scolapiatti in acciaio inox al coprivasca con tagliere in HPL nero, dalla vaschetta forata alla griglia multiuso e tanti altri accessori che trasformano il lavello in un vero e proprio piano di lavoro multifunzionale.

### Accessori:



8

cod. 1TOF26



17

cod. 1VOF



20

cod. 1VSOF



25

cod. 1CIVQ



38

cod. 1CPI

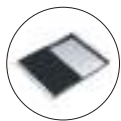

40

cod. 1CITN

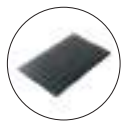

43

cod. 1TOF26N



45

cod. 1GSPA



61

cod. 1CIFX



62

cod. 1VSFX



66

cod. 1GLN



71

cod. 1GQRN

**Dotazioni standard:** ganci di fissaggio, sifone salvaspazio con attacco lavastoviglie, imballo cartone. Il rubinetto miscelatore non è incluso.

## LAVELLI B\_OPEN incasso bordo ribassato

Lavello B\_Open incasso da 58x51  
1 vasca



Lavello B\_Open incasso da 79x51  
2 vasche



Lavello B\_Open incasso da 79x51  
1 vasca



IBR

Accessori: 8 17 20 25 40 43 45 61 62 66 71

- acciaio inox AISI 304 di spessore elevato
- vasca raggio "15"
- dimensione vasca: 50x40x19,5 h
- dotazioni: pilettono 3" 1/2, salterello, copripilettono in acciaio inox, troppo-pieno con scarico perimetrale
- foro rubinetto: 2 fori di serie
- base inserimento vasca: 60
- incasso: 56x49 cm

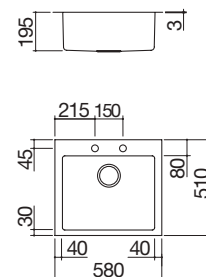

ACCIAIO INOX SATINATO

cod. 1LBO61

IBR

Accessori: 8 17 20 25 40 43 45 61 62 66

- acciaio inox AISI 304 di spessore elevato
- vasca raggio "15"
- dimensione vasche: 34x40x19,5 h
- dotazioni: pilettono 3" 1/2, salterello, copripilettono in acciaio inox, troppo-pieno con scarico perimetrale
- foro rubinetto: 2 fori di serie
- base inserimento vasche: 80
- incasso: 77x49 cm

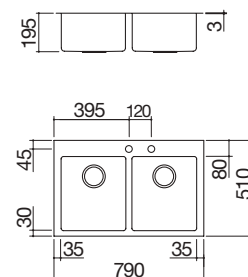

ACCIAIO INOX SATINATO

cod. 1LBO82

IBR

Accessori: 8 17 20 25 40 43 45 61 62 66 71

- acciaio inox AISI 304 di spessore elevato
- vasca raggio "15"
- dimensione vasca: 71x40x19,5 h
- dotazioni: pilettono 3" 1/2, salterello, copripilettono in acciaio inox, troppo-pieno con scarico perimetrale
- foro rubinetto: 2 fori di serie
- base inserimento vasca: 80
- incasso: 77x49 cm

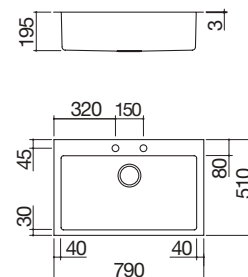

ACCIAIO INOX SATINATO

cod. 1LBO81

# B\_OPEN

I lavelli B\_Open, delineati da uno stile minimalista ed elegante, sono disponibili con vasche capienti raggio "15" e dispongono di copripilettoni in acciaio inox e di salterello. Per le loro caratteristiche, i lavelli B\_Open sono dedicati a un utilizzatore che vive la cucina con stile e praticità.



LAVELLI E  
VASCHE QUADRE  
ACCIAIO INOX

## Accessori:



8

cod. 1TOF26



17

cod. 1VOF



20

cod. 1VSOF



25

cod. 1CIVQ

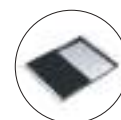

40

cod. 1CITN



43

cod. 1TOF26N



45

cod. 1GSPA



61

cod. 1CIFX



62

cod. 1VSFX



66

cod. 1GLN



71

cod. 1GQRN

**Dotazioni standard:** ganci di fissaggio, guarnizione, sifone salvaspazio con attacco lavastoviglie, imballo cartone. Il rubinetto miscelatore non è incluso.

# LAVELLI UNIQUE

## incasso bordo ribassato

### Lavello Unique incasso da 58x51

1 vasca



### Lavello Unique incasso da 79x51

2 vasche



### Lavello Unique incasso da 79x51

1 vasca



Accessori: 8 17 20 25 40 43 45 61 62 66 71

- acciaio inox AISI 304 di spessore elevato
- vasca raggio "15"
- dimensione vasca: 50x40x19,5 h
- dotazioni: pilettone 3" 1/2, salterello, copripilettone in acciaio inox, troppo-pieno con scarico perimetrale
- foro rubinetto: 2 fori di serie
- base inserimento vasca: 60
- incasso: 56x49 cm

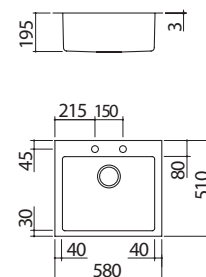

### ACCIAIO INOX VINTAGE

cod. 1LUN61



Accessori: 8 17 20 25 40 43 45 61 62 66

- acciaio inox AISI 304 di spessore elevato
- vasca raggio "15"
- dimensione vasche: 34x40x19,5 h
- dotazioni: pilettone 3" 1/2, salterello, copripilettone in acciaio inox, troppo-pieno con scarico perimetrale
- foro rubinetto: 2 fori di serie
- base inserimento vasche: 80
- incasso: 77x49 cm

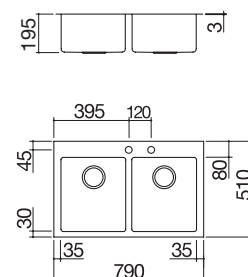

### ACCIAIO INOX VINTAGE

cod. 1LUN82



Accessori: 8 17 20 25 40 43 45 61 62 66 71

- acciaio inox AISI 304 di spessore elevato
- vasca raggio "15"
- dimensione vasca: 71x40x19,5 h
- dotazioni: pilettone 3" 1/2, salterello, copripilettone in acciaio inox, troppo-pieno con scarico perimetrale
- foro rubinetto: 2 fori di serie
- base inserimento vasca: 80
- incasso: 77x49 cm

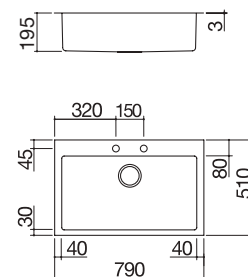

### ACCIAIO INOX VINTAGE

cod. 1LUN81



LAVELLI E  
VASCHE QUADRE  
ACCIAIO INOX

# UNIQUE

Lavelli caratterizzati dall'inconfondibile trattamento dell'acciaio in finitura Vintage, da un elevato senso estetico delle linee e da un design ergonomico che facilita la fluidità dei movimenti e la gestione delle stoviglie.

## Accessori:



**8**  
cod. 1TOF26



**17**  
cod. 1VOF



**20**  
cod. 1VSOF



**25**  
cod. 1CIVQ

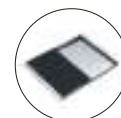

**40**  
cod. 1CITN



**43**  
cod. 1TOF26N



**45**  
cod. 1GSPA



**61**  
cod. 1CIFX



**62**  
cod. 1VSFX

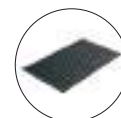

**66**  
cod. 1GLN



**71**  
cod. 1GQRN

**Dotazioni standard:** ganci di fissaggio, guarnizione, sifone salvaspazio con attacco lavastoviglie, imballo cartone. Il rubinetto miscelatore non è incluso.



## LAB

Il design minimalista dei lavelli Lab rende queste vasche particolarmente adatte ad accogliere le diverse tipologie di accessori di cui è possibile dotare il lavello, mantenendo una spiccata propensione all'estetica hi-tech, senza rinunciare alla praticità di un piano di lavoro versatile e multifunzionale.

# LAVELLI LAB CON ABBASSAMENTO

## incasso bordo piatto, filo e sottotop

**Lavello Lab incasso, filo e sottotop da 57x51**  
1 vasca con abbassamento



**Lavello Lab incasso, filo e sottotop da 86x51**  
1 vasca con abbassamento



**Lavello Lab Kit incasso, filo e sottotop da 86x51**  
1 vasca con abbassamento + Kit accessori e rubinetto



IBP FT ST

Accessori: 6 19 71

- acciaio inox AISI 304 di spessore elevato
- vasca raggio "0"
- dimensione vasca: 54x38,8x18,3 h
- vasca con abbassamento per scorrimento accessori
- dotazioni: pilettoni 3" 1/2, salterello Smart, copripilettoni in acciaio inox, troppo-pieno con scarico perimetrale
- foro rubinetto: 2 fori di serie
- base inserimento vasca:
  - incasso e filo: 60
  - sottotop: 80
- incasso: 56x49 cm
- filotop e sottotop: v. sito web

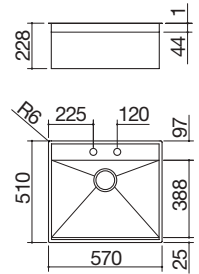

ACCIAIO INOX SATINATO

cod. 1LLB61

IBP FT ST

Accessori: 6 19 67 71

- acciaio inox AISI 304 di spessore elevato
- vasca raggio "0"
- dimensione vasca: 83x38,8x18,3 h
- vasca con abbassamento per scorrimento accessori
- dotazioni: pilettoni 3" 1/2, salterello Smart, copripilettoni in acciaio inox, troppo-pieno con scarico perimetrale
- foro rubinetto: 2 fori di serie
- base inserimento vasca:
  - incasso e filo: 90
  - sottotop: 100
- incasso: 85x49 cm
- filotop e sottotop: v. sito web

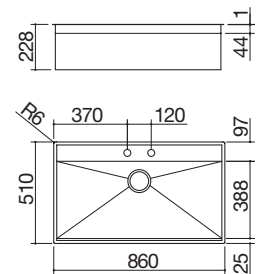

ACCIAIO INOX SATINATO

cod. 1LLB91

IBP FT ST

Accessori: 67 71

- acciaio inox AISI 304 di spessore elevato
- vasca raggio "0"
- dimensione vasca: 83x38,8x18,3 h
- vasca con abbassamento per scorrimento accessori
- dotazioni: pilettoni 3" 1/2, copripilettoni in acciaio inox, troppo-pieno con scarico perimetrale, tagliere multiuso acciaio inox e HPL nero 1TBF, vaschetta forata in acciaio inox 1VBF, rubinetto miscelatore B\_Free Abbattibile con comando remoto 1RUBMBFA
- foro rubinetto: 2 fori di serie
- base inserimento vasca:
  - incasso e filo: 90
  - sottotop: 100
- incasso: 85x49 cm
- filotop e sottotop: v. sito web

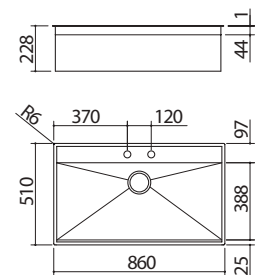

ACCIAIO INOX SATINATO

cod. 1LLB91K

Accessori:

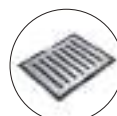

6  
cod. 1TBF



19  
cod. 1VBF



67  
cod. 1GQN



71  
cod. 1GQRN

**Dotazioni standard:** ganci di fissaggio, sifone salvaspazio con attacco lavastoviglie, imballo cartone. Il rubinetto miscelatore non è incluso per i lavelli cod. 1LLB61, 1LLB91.



## LAB COVER

Eleganza e praticità sono le protagoniste nel design dell'esclusivo lavello Lab con vasca raggio "0" e coperchio a filo bilanciato e removibile. Estremamente funzionale il rubinetto abbattibile fornito a corredo.

# LAVELLI LAB COVER incasso bordo piatto e filo

## Lavello Lab Cover incasso e filo da 57x51

1 vasca con coperchio + rubinetto



## Lavello Lab Cover incasso e filo da 86x51

1 vasca con coperchio + rubinetto



IBP FT

Accessori: 38 71

- acciaio inox AISI 304 di spessore elevato
- vasca raggio "0"
- dimensione vasca: 54x34x18,3 h
- coperchio in acciaio inox bilanciato removibile con apertura manuale
- dotazioni: pilettoni 3" 1/2, troppo-pieno con scarico perimetrale, rubinetto miscelatore B\_Free Abbattibile con comando remoto 1RUBMBFA
- foro rubinetto: 2 fori di serie
- base per inserimento vasca: 60
- incasso: 56x49 cm
- filotop: v. sito web

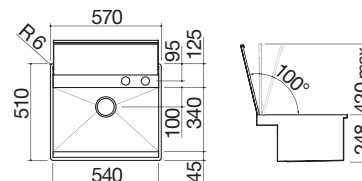

ACCIAIO INOX SATINATO

cod. 1LLB60

IBP FT

Accessori: 38 71

- acciaio inox AISI 304 di spessore elevato
- vasca raggio "0"
- dimensione vasca: 83x34x18,3 h
- coperchio in acciaio inox bilanciato removibile con apertura manuale
- dotazioni: pilettoni 3" 1/2, troppo-pieno con scarico perimetrale, rubinetto miscelatore B\_Free Abbattibile con comando remoto 1RUBMBFA
- foro rubinetto: 2 fori di serie
- base per inserimento vasca: 90
- incasso: 85x49 cm
- filotop: v. sito web

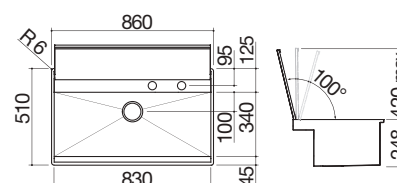

ACCIAIO INOX SATINATO

cod. 1LLB90

Accessori:



38  
cod. 1CPI

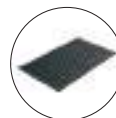

71  
cod. 1GQRN

**Dotazioni standard:**  
ganci di fissaggio, sifone salvaspazio con attacco lavastoviglie, imballo cartone.



## B\_FREE

I lavelli B\_Free sono dotati di copripilettone e troppo-pieno con scarico perimetrale, disponibili con raggio "0" lungo gli spigoli e "12" sul fondo vasca, per facilitare la pulizia senza alterare la purezza del design. I lavelli B\_Free sono l'esemplare risultato dell'unione di estetica e funzionalità.

# LAVELLI B\_FREE incasso bordo quadro

## Lavello B\_Free incasso da 86x51

1 vasca con abbassamento



## Lavello B\_Free Kit incasso da 86x51

1 vasca con abbassamento + Kit accessori e rubinetto



## Tagliere multiuso

La gamma di accessori valorizza la funzionalità dei lavelli B\_Free, tra cui l'innovativo tagliere multiuso in acciaio inox e HPL nero che funge anche da copri vasca e gocciolatoio.



IBQ

Accessori: 6 19 71

- acciaio inox AISI 304 di spessore elevato
- spigoli pareti verticali vasca raggio "0"
- spigoli fondo vasca raggio "12"
- dimensione vasca: 83x39x19 h
- vasca con abbassamento per scorrimento accessori
- dotazioni: pilettoni 3" 1/2, copripilettoni in acciaio inox, salterello, troppo-pieno con scarico perimetrale
- foro rubinetto: 2 fori di serie
- base inserimento vasca: 90
- incasso: 84x49 cm

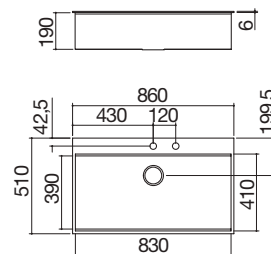

ACCIAIO INOX SATINATO

cod. 1LBF9

IBQ

Accessori: 71

- acciaio inox AISI 304 di spessore elevato
- spigoli pareti verticali vasca raggio "0"
- spigoli fondo vasca raggio "12"
- dimensione vasca: 83x39x19 h
- vasca con abbassamento per scorrimento accessori
- dotazioni: pilettoni 3" 1/2, copripilettoni in acciaio inox, troppo-pieno con scarico perimetrale, tagliere multiuso acciaio inox e HPL nero 1TBF, vaschetta forata in acciaio inox 1VBF, rubinetto miscelatore B\_Free Kit con comando remoto e doccia estraibile 1RUBMBFRK
- foro rubinetto: 3 fori di serie
- base inserimento vasca: 90
- incasso: 84x49 cm

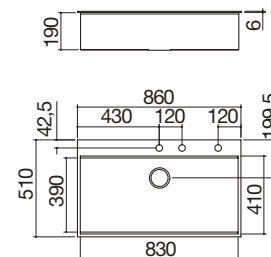

ACCIAIO INOX SATINATO

cod. 1LBF9K

Accessori:

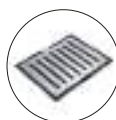

6  
cod. 1TBF



19  
cod. 1VBF



71  
cod. 1GQRN

**Dotazioni standard:** ganci di fissaggio, guarnizione, sifone salvaspazio con attacco lavastoviglie, imballo cartone. Il rubinetto miscelatore non è incluso per il lavello cod. 1LBF9.

# B\_FAST

I lavelli B\_Fast, dotati di funzionale gocciolatoio e troppo-pieno con scarico perimetrale, sono disponibili in diverse misure e varianti, ciascuna da adottare in relazione alle specifiche esigenze dell'ambiente cucina.



# LAVELLI B\_FAST

## incasso bordo ribassato

### Lavello B\_Fast incasso da 79x50

1 vasca + gocciolatoio



### Lavello B\_Fast incasso da 79x50

2 vasche



### Lavello B\_Fast incasso da 86x50

1 vasca + gocciolatoio



### Lavello B\_Fast incasso da 86x50

2 vasche



Accessori: 5 12 14 24 38

- acciaio inox AISI 304
- dimensione vasca: 34x39x21 h
- dotazioni: pilettoni 3" 1/2, troppo-pieno con scarico perimetrale
- foro rubinetto: 1 foro di serie, 2° foro su richiesta
- base inserimento vasca: 45
- incasso: 77x48 cm

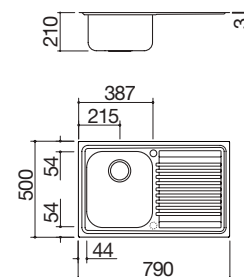

ACCIAIO INOX SATINATO gocciolatoio dx cod. 1LFS81D

ACCIAIO INOX SATINATO gocciolatoio sx cod. 1LFS81S



Accessori: 5 12 14 24 38

- acciaio inox AISI 304
- dimensione vasche: 34x39x21 h
- dotazioni: pilettoni 3" 1/2, troppo-pieno con scarico perimetrale
- foro rubinetto: 1 foro di serie, 2° foro su richiesta
- base inserimento vasche: 80
- incasso: 77x48 cm

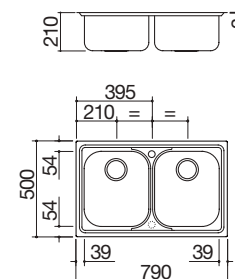

ACCIAIO INOX SATINATO

cod. 1LFS82



Accessori: 5 12 14 24 38

- acciaio inox AISI 304
- dimensione vasca: 34x39x21 h
- dotazioni: pilettoni 3" 1/2, troppo-pieno con scarico perimetrale
- foro rubinetto: 1 foro di serie, 2° foro su richiesta
- base inserimento vasca: 45
- incasso: 84x48 cm

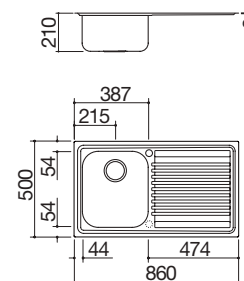

ACCIAIO INOX SATINATO gocciolatoio dx cod. 1LFS91D

ACCIAIO INOX SATINATO gocciolatoio sx cod. 1LFS91S



Accessori: 5 12 14 24 38

- acciaio inox AISI 304
- dimensione vasche: 34x39x21 h
- dotazioni: pilettoni 3" 1/2, troppo-pieno con scarico perimetrale
- foro rubinetto: 1 foro di serie, 2° foro su richiesta
- base inserimento vasche: 90
- incasso: 84x48 cm

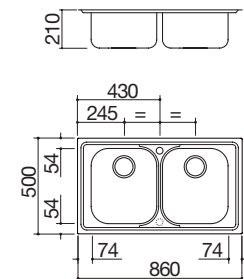

ACCIAIO INOX SATINATO

cod. 1LFS92

## LAVELLI B\_FAST incasso bordo ribassato

Lavello B\_Fast incasso da 100x50  
1 vasca + gocciolatoio



Lavello B\_Fast incasso da 116x50  
2 vasche + gocciolatoio



## LAVELLO B\_FAST incasso bordo standard

Lavello B\_Fast incasso da 83x83  
2 vasche ad angolo + gocciolatoio

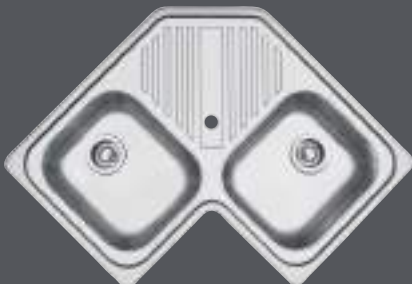

IBR

Accessori: 38

- acciaio inox AISI 304
- dimensione vasca: 50x40x21 h
- dotazioni: pilettoni 3" 1/2, troppo-pieno con scarico perimetrale
- foro rubinetto: 1 foro di serie, 2° foro su richiesta
- base inserimento vasca: 60
- incasso: 98x48 cm

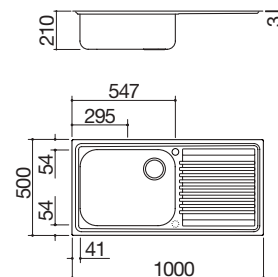

ACCIAIO INOX SATINATO gocciolatoio dx cod. 1LFS10D

ACCIAIO INOX SATINATO gocciolatoio sx cod. 1LFS10S

IBR

Accessori: 5 12 14 24 38

- acciaio inox AISI 304
- dimensione vasche: 34x39x21 h
- dotazioni: pilettoni 3" 1/2, troppo-pieno con scarico perimetrale
- foro rubinetto: 1 foro di serie, 2° foro su richiesta
- base inserimento vasche: 80
- incasso: 114x48 cm

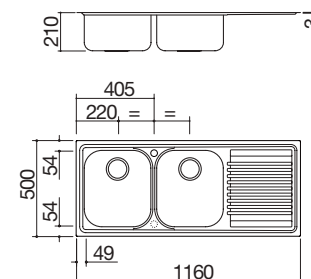

ACCIAIO INOX SATINATO gocciolatoio dx cod. 1LFS12D

ACCIAIO INOX SATINATO gocciolatoio sx cod. 1LFS12S

IBS

Accessori: 5 12 14 24 38

- acciaio inox AISI 304
- dimensione vasche: 34x39x21 h
- dotazioni: pilettoni 3" 1/2, troppo-pieno con scarico perimetrale
- foro rubinetto: 1 foro di serie
- base inserimento vasche: 90x90
- incasso: v. sito web

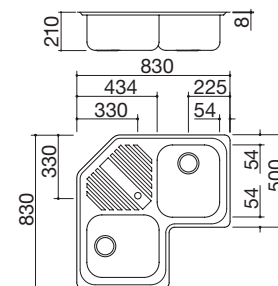

ACCIAIO INOX SATINATO

cod. 1LFS82A

Accessori:



5  
cod. 1CREIM



12  
cod. 1TRE



14  
cod. 1TREP



24  
cod. 1CI91



38  
cod. 1CPI

**Dotazioni standard:** ganci di fissaggio, guarnizione, sifone salvaspazio con attacco lavastoviglie, imballo cartone. Il rubinetto miscelatore non è incluso.



LAVELLI E  
VASCHE QUADRE  
ACCIAIO INOX

# LAVELLI B\_LEVEL

## incasso bordo ribassato

**Lavello B\_Level incasso da 86x50**  
1 vasca + gocciolatoio



**Lavello B\_Level incasso da 86x50**  
2 vasche



**Lavello B\_Level incasso da 100x50**  
1 vasca e mezza + gocciolatoio



**Lavello B\_Level incasso da 116x50**  
2 vasche + gocciolatoio



Accessori: 5 12 14 24

- acciaio inox AISI 304 di spessore elevato
- dimensione vasca: 34x39x21 h
- dotazioni: pilettone 3" 1/2, salterello, troppo-pieno con scarico perimetrale
- foro rubinetto: 2 fori di serie
- base inserimento vasca: 45
- incasso: 84x48 cm

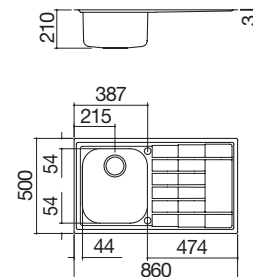

**ACCIAIO INOX SATINATO gocciolatoio dx** cod. 1LLV90/1D

**ACCIAIO INOX SATINATO gocciolatoio sx** cod. 1LLV90/1S



Accessori: 5 12 14 24

- acciaio inox AISI 304 di spessore elevato
- dimensione vasche: 34x39x21 h
- dotazioni: pilettone 3" 1/2, salterello, troppo-pieno con scarico perimetrale
- foro rubinetto: 2 fori di serie
- base inserimento vasche: 90
- incasso: 84x48 cm

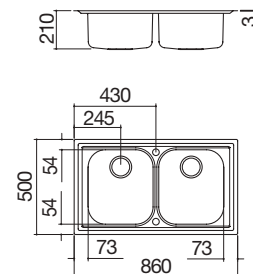

**ACCIAIO INOX SATINATO**

cod. 1LLV90/2



Accessori: 5 12 13 14 24

- acciaio inox AISI 304 di spessore elevato
- dimensione vasche: 34x39x21 h e 15x30x16,5 h
- dotazioni: pilettone 3" 1/2, salterello, troppo-pieno con scarico perimetrale
- foro rubinetto: 2 fori di serie
- base inserimento vasche: 60
- incasso: 98x48 cm

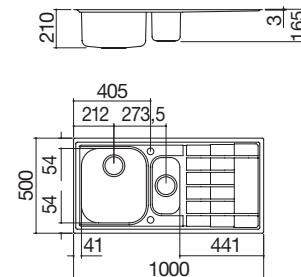

**ACCIAIO INOX SATINATO gocciolatoio dx** cod. 1LLV100/D

**ACCIAIO INOX SATINATO gocciolatoio sx** cod. 1LLV100/S



Accessori: 5 12 14 24

- acciaio inox AISI 304 di spessore elevato
- dimensione vasche: 34x39x21 h
- dotazioni: pilettone 3" 1/2, salterello, troppo-pieno con scarico perimetrale
- foro rubinetto: 2 fori di serie
- base inserimento vasche: 80
- incasso: 114x48 cm

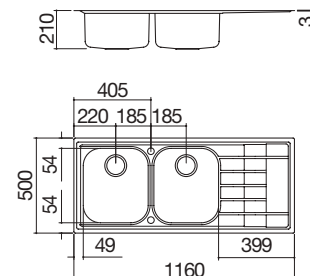

**ACCIAIO INOX SATINATO gocciolatoio dx** cod. 1LLV120/2D

**ACCIAIO INOX SATINATO gocciolatoio sx** cod. 1LLV120/2S

# B\_LEVEL

I lavelli B\_Level, dotati di salterello e troppo-pieno con scarico perimetrale, si distinguono per funzionalità e versatilità unite al design fortemente riconoscibile.

LAVELLI E  
VASCHE QUADRE  
ACCIAIO INOX



## Accessori:



5  
cod. 1CREIM



12  
cod. 1TRE



13  
cod. 1TREP



14  
cod. 1TREP



24  
cod. 1CI91

**Dotazioni standard:** ganci di fissaggio, guarnizione, sifone salvaspazio con attacco lavastoviglie, imballo cartone.  
Il rubinetto miscelatore non è incluso.



# SELECT

Select è una gamma completa di lavelli, a disposizione dell'utilizzatore in numerose forme e misure, caratterizzati dalla particolare texture con pattern circolari. Un design fortemente evoluto, per un consumatore che ricerca l'esclusività dei dettagli.

## LAVELLI SELECT incasso bordo ribassato

Lavello Select incasso da 58,5x50  
1 vasca



Lavello Select incasso da 58,5x50  
1 vasca e mezza



Accessori: 38

- acciaio inox AISI 304 di spessore elevato
- dimensione vasca: 50x40x20 h
- dotazioni: pilettoni 3" 1/2, troppo-pieno con scarico perimetrale
- foro rubinetto: 1 foro di serie
- base inserimento vasca: 60
- incasso: 56x48 cm

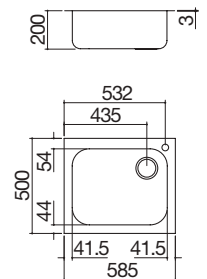

ACCIAIO INOX SATINATO

cod. 11S6060/1



Accessori: 5 12 13 14 24 38

- acciaio inox AISI 304 di spessore elevato
- dimensione vasche: 34x39x19,5 h e 15x30x15 h
- dotazioni: pilettoni 3" 1/2, troppo-pieno con scarico perimetrale
- foro rubinetto: 1 foro di serie, 2° foro su richiesta
- base inserimento vasche: 60
- incasso: 56x48 cm

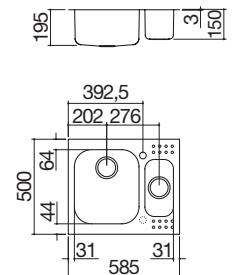

ACCIAIO INOX SATINATO

cod. 11S6060

# LAVELLI SELECT incasso bordo ribassato

## Lavello Select incasso da 86x50

1 vasca + piano d'appoggio



## Lavello Select incasso da 86x50

2 vasche



## Lavello Select incasso da 116x50

2 vasche + piano d'appoggio



Accessori: **38**

- acciaio inox AISI 304 di spessore elevato
- dimensione vasca: 40x40x20 h
- dotazioni: pilettono 3" 1/2, foro troppo-pieno
- foro rubinetto: 1 foro di serie
- base inserimento vasca: 60
- incasso: 84x48 cm

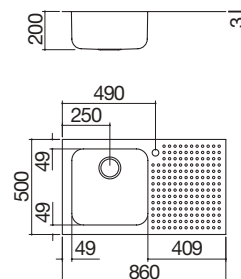

ACCIAIO INOX SATINATO piano d'appoggio dx cod. 11S9060/1D

ACCIAIO INOX SATINATO piano d'appoggio sx cod. 11S9060/1S



Accessori: **2 23 38**

- acciaio inox AISI 304 di spessore elevato
- dimensione vasche: 40x40x20 h e 33x33x20 h
- dotazioni: pilettono 3" 1/2, foro troppo-pieno
- foro rubinetto: 1 foro di serie
- base inserimento vasche: 90
- incasso: 84x48 cm

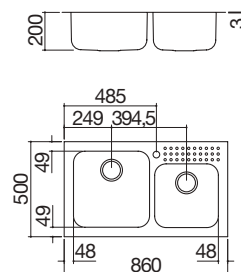

ACCIAIO INOX SATINATO

cod. 11S9060/2



Accessori: **2 23 38**

- acciaio inox AISI 304 di spessore elevato
- dimensione vasche: 40x40x20 h e 33x33x20 h
- dotazioni: pilettono 3" 1/2, foro troppo-pieno
- foro rubinetto: 1 foro di serie
- base inserimento vasche: 90
- incasso: 114x48 cm

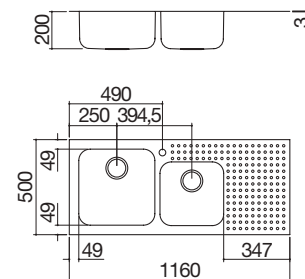

ACCIAIO INOX SATINATO piano d'appoggio dx cod. 11S12060/2D

ACCIAIO INOX SATINATO piano d'appoggio sx cod. 11S12060/2S

### Accessori:



**2**  
cod. 1CQI



**5**  
cod. 1CREIM



**12**  
cod. 1TRE



**13**  
cod. 1TREP



**14**  
cod. 1TREP



**23**  
cod. 1CI33



**24**  
cod. 1CI91



**38**  
cod. 1CPI

**Dotazioni standard:** ganci di fissaggio, guarnizione, sifone salvaspazio con attacco lavastoviglie, imballo cartone. Il rubinetto miscelatore non è incluso.

# VASCHE QUADRE IN ACCIAIO INOX

Barazza presenta una vasta gamma di vasche quadre modulari realizzate rigorosamente in acciaio inox e in differenti finiture tutte di elevato pregio estetico e funzionale. Le vasche quadre sono disponibili in numerose varianti per poter essere facilmente abbinate a tutti i prodotti Barazza.



LAVELLI E  
VASCHE QUADRE  
ACCIAIO INOX



## VASCHE FLEXI R. "0"

Essenziale, minimalista, aperta a infinite possibilità grazie alla sua profondità maggiorata di 46 cm e all'abbassamento del bordo che consente un facile scorrimento degli accessori: praticità ed eleganza hanno un nuovo punto d'incontro.

# VASCHE QUADRE FLEXI R. "0" incasso bordo piatto e filo

Vasca quadra Flexi R. "0" da 80x46  
incasso e filo, 1 vasca con abbassamento



IBP FT

Accessori: 18 21 44 63 64 65 67

- acciaio inox AISI 304 di spessore elevato
- dimensione vasca: 80x46x21,5 h
- vasca con abbassamento per scorrimento accessori
- dotazioni: pilettoni 3" 1/2, copripilettoni in acciaio inox, troppo-pieno con scarico perimetrale
- base inserimento vasca: 90
- incasso: 81x49 cm  
filotop: v. sito web

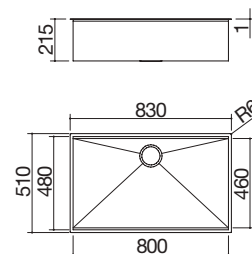

ACCIAIO INOX SATINATO

cod. 1QA841I

Accessori:



18

cod. 1VLB



21

cod. 1VSLB



44

cod. 1TGSL



63

cod. 1VSVQ



64

cod. 1SPSI



65

cod. 1SPSN

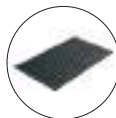

67

cod. 1GQN

**Dotazioni standard:** ganci di fissaggio, sifone salvaspazio con attacco lavastoviglie, imballo cartone. Il rubinetto miscelatore non è incluso.

Le vasche Flexi possono essere arricchite da un esclusivo kit comprensivo di salterello Smart, pilettoni e troppo-pieno con scarico perimetrale, il tutto in un'elegante finitura nera.



# VASCHE QUADRE R. "15"

Funzionali ed ergonomiche, le Vasche Quadre R. "15", oltre a consentire una grande facilità di pulizia che non compromette la componente di design, dispongono di funzione troppo-pieno con scarico perimetrale.



## VASCHE QUADRE R. "15" incasso bordo piatto, filo e sottotop

**Vasca Quadra R. "15" da 18x40**  
incasso, filo e sottotop



**Vasca Quadra R. "15" da 34x40**  
incasso, filo e sottotop



**Vasca Quadra R. "15" da 40x40**  
incasso, filo e sottotop



**Vasca Quadra R. "15" da 45x40**  
incasso, filo e sottotop



IBP FT ST

Accessori: 17 38 54 64 65

- acciaio inox AISI 304 di spessore elevato
- dimensione vasca: 18x40x14 h
- dotazioni: pilettoni 3" 1/2, troppo-pieno con scarico perimetrale
- base inserimento vasca:
  - incasso e filo: 30
  - sottotop: 40
- incasso: 20x42 cm + intaglio per troppo-pieno  
filotop e sottotop: v. sito web

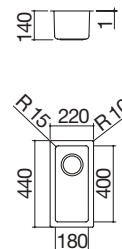

**ACCIAIO INOX SATINATO incasso e filo** cod. 1X1840I

**ACCIAIO INOX SATINATO sottotop** cod. 1X1840S

IBP FT ST

Accessori: 8 17 20 25 38 40 43 45

54 61 62 64 65 66

- acciaio inox AISI 304 di spessore elevato
- dimensione vasca: 34x40x19,5 h
- dotazioni: pilettoni 3" 1/2, troppo-pieno con scarico perimetrale
- base inserimento vasca:
  - incasso e filo: 45
  - sottotop: 50
- incasso: 36x42 cm + intaglio per troppo-pieno  
filotop e sottotop: v. sito web

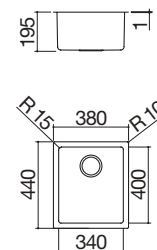

**ACCIAIO INOX SATINATO incasso e filo** cod. 1X3440I

**ACCIAIO INOX SATINATO sottotop** cod. 1X3440S

IBP FT ST

Accessori: 8 17 20 25 38 40 43 45

54 61 62 64 65 66 71

- acciaio inox AISI 304 di spessore elevato
- dimensione vasca: 40x40x19,5 h
- dotazioni: pilettoni 3" 1/2, troppo-pieno con scarico perimetrale
- base inserimento vasca:
  - incasso e filo: 50
  - sottotop: 60
- incasso: 42x42 cm + intaglio per troppo-pieno  
filotop e sottotop: v. sito web

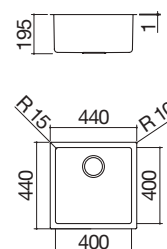

**ACCIAIO INOX SATINATO incasso e filo** cod. 1X4040I

**ACCIAIO INOX SATINATO sottotop** cod. 1X4040S

IBP FT ST

Accessori: 8 17 20 25 38 40 43 45

54 61 62 64 65 66 71

- acciaio inox AISI 304 di spessore elevato
- dimensione vasca: 45x40x19,5 h
- dotazioni: pilettoni 3" 1/2, troppo-pieno con scarico perimetrale
- base inserimento vasca:
  - incasso e filo: 60
  - sottotop: 60
- incasso: 47x42 cm + intaglio per troppo-pieno  
filotop e sottotop: v. sito web

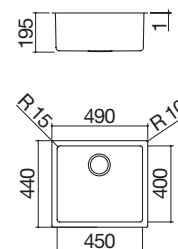

**ACCIAIO INOX SATINATO incasso e filo** cod. 1X4540I

**ACCIAIO INOX SATINATO sottotop** cod. 1X4540S

## VASCHE QUADRE R. "15" incasso bordo piatto, filo e sottotop

Vasca Quadra R. "15" da 50x40  
incasso, filo e sottotop



Doppia Vasca Quadra R. "15" da 58,5x44  
incasso, filo e sottotop



Vasca Quadra R. "15" da 62x40  
incasso, filo e sottotop



Vasca Quadra R. "15" da 71x40  
incasso, filo e sottotop



IBP FT ST

Accessori: 8 17 20 25 38 40 43 45  
54 61 62 64 65 66 71

- acciaio inox AISI 304 di spessore elevato
- dimensione vasca: 50x40x19,5 h
- dotazioni: pilettoni 3" 1/2, troppo-pieno con scarico perimetrale
- base inserimento vasca:
  - incasso e filo: 60
  - sottotop: 75
- incasso: 52x42 cm + intaglio per troppo-pieno  
filotop e sottotop: v. sito web

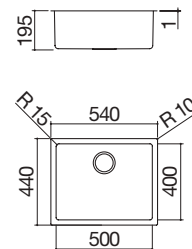

ACCIAIO INOX SATINATO incasso e filo cod. 1X5040I

ACCIAIO INOX SATINATO sottotop cod. 1X5040S

IBP FT ST

Accessori: 8 17 20 25 38 40 43 45  
54 61 62 64 65 66

- acciaio inox AISI 304 di spessore elevato
- dimensione vasche: 34x40x19,5 h e 18x40x14 h
- dotazioni: pilettoni 3" 1/2, troppo-pieno con scarico perimetrale
- base inserimento vasca:
  - incasso e filo: 60
  - sottotop: 75
- incasso: 56,5x42 cm + intaglio per troppo-pieno  
filotop e sottotop: v. sito web

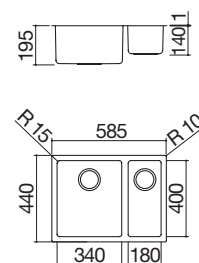

ACCIAIO INOX SATINATO incasso e filo cod. 1X642I

ACCIAIO INOX SATINATO sottotop cod. 1X642S

IBP FT ST

Accessori: 8 17 20 25 38 40 43 45  
54 61 62 64 65 66 71

NEW

- acciaio inox AISI 304 di spessore elevato
- dimensione vasca: 62x40x19,5 h
- dotazioni: pilettoni 3" 1/2, troppo-pieno con scarico perimetrale
- base inserimento vasca: 75
- incasso: 64x42 cm + intaglio per troppo-pieno  
filotop e sottotop: v. sito web

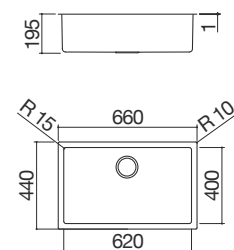

ACCIAIO INOX SATINATO incasso e filo cod. 1X6240I

ACCIAIO INOX SATINATO sottotop cod. 1X6240S

IBP FT ST

Accessori: 8 17 20 25 38 40 43 45  
54 61 62 64 65 66 71

- acciaio inox AISI 304 di spessore elevato
- dimensione vasca: 71x40x19,5 h
- dotazioni: pilettoni 3" 1/2, troppo-pieno con scarico perimetrale
- base inserimento vasca:
  - incasso e filo: 80
  - sottotop: 90
- incasso: 73x42 cm + intaglio per troppo-pieno  
filotop e sottotop: v. sito web

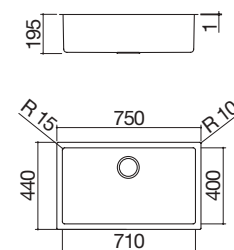

ACCIAIO INOX SATINATO incasso e filo cod. 1X7040I

ACCIAIO INOX SATINATO sottotop cod. 1X7040S

# VASCHE QUADRE R. "15" incasso bordo piatto, filo e sottotop

Doppia Vasca Quadra R. "15" da 75x44  
incasso, filo e sottotop



IBP FT ST

Accessori: 8 17 20 25 38 40 43 45

54 61 62 64 65 66

- acciaio inox AISI 304 di spessore elevato
- dimensione vasche: 34x40x19,5 h
- dotazioni: pilettoni 3" 1/2, troppo-pieno con scarico perimetrale
- base inserimento vasca:
  - incasso e filo: 80
  - sottotop: 90
- incasso: 73x42 + intaglio per filotop e sottotop: v. sito web

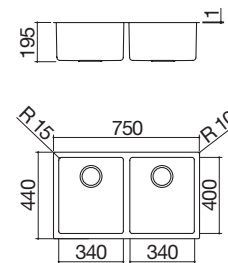

**ACCIAIO INOX SATINATO** incasso e filo

cod. 1X842I

**ACCIAIO INOX SATINATO** sottotop

cod. 1X842S



LAVELLI E  
VASCHE QUADRE  
ACCIAIO INOX

## Accessori:



8

cod. 1TOF26



17

cod. 1VOF



20

cod. 1VSOF



25

cod. 1CIVQ



38

cod. 1CPI

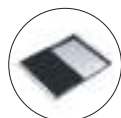

40

cod. 1CITN



43

cod. 1TOF26N



45

cod. 1GSPA



54

cod. 1SPR



61

cod. 1CIFX



62

cod. 1VSFX



64

cod. 1SPSI



65

cod. 1SPSN



66

cod. 1GLN



71

cod. 1GQRN

**Dotazioni standard:** ganci di fissaggio, sifone salvaspazio con attacco lavastoviglie, imballo cartone. Il rubinetto miscelatore non è incluso.

# VASCHE QUADRE

## R. "15" VINTAGE

### incasso bordo piatto, filo e sottotop

Vasca Quadra R. "15" Vintage da 50x40  
incasso, filo e sottotop



IBP FT ST

Accessori: 8 17 20 25 38 40 43 45

54 61 62 64 65 66 71

- acciaio inox AISI 304 di spessore elevato
- dimensione vasca: 50x40x19,5 h
- dotazioni: pilettoni 3" 1/2, troppo-pieno con scarico perimetrale
- base inserimento vasca:
  - incasso e filo: 60
  - sottotop: 75
- incasso: 52x42 cm + intaglio per troppo-pieno  
filotop e sottotop: v. sito web

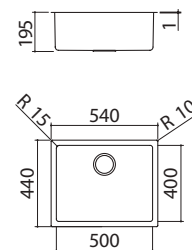

ACCIAIO INOX VINTAGE

cod. 1X50V

Vasca Quadra R. "15" Vintage da 71x40  
incasso, filo e sottotop



IBP FT ST

Accessori: 8 17 20 25 38 40 43 45

54 61 62 64 65 66 71

- acciaio inox AISI 304 di spessore elevato
- dimensione vasca: 71x40x19,5 h
- dotazioni: pilettoni 3" 1/2, troppo-pieno con scarico perimetrale
- base inserimento vasca:
  - incasso e filo: 80
  - sottotop: 90
- incasso: 73x42 cm + intaglio per troppo-pieno  
filotop e sottotop: v. sito web

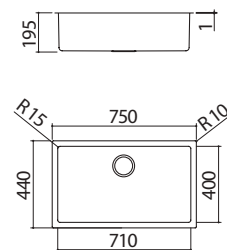

ACCIAIO INOX VINTAGE

cod. 1X70V

# VASCHE QUADRE R. "15" VINTAGE

Tutte le funzionalità delle Vasche Quadre R. "15" con una sofisticata finitura Vintage che dà alla materia una nuova sostanza e una inedita praticità. Più facile da pulire, meno delicato nell'uso, l'acciaio Vintage fornisce un nuovo scenario alle operazioni di lavoro in cucina.



LAVELLI E  
VASCHE QUADRE  
ACCIAIO INOX

## Accessori:



8

cod. 1TOF26



17

cod. 1VOF



20

cod. 1VSOF



25

cod. 1CIVQ



38

cod. 1CPI

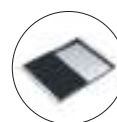

40

cod. 1CITN



43

cod. 1TOF26N



45

cod. 1GSPA



54

cod. 1SPR



61

cod. 1CIFX



62

cod. 1VSFX



64

cod. 1SPSI



65

cod. 1SPSN



66

cod. 1GLN



71

cod. 1GQRN

**Dotazioni standard:** ganci di fissaggio, sifone salvaspazio con attacco lavastoviglie, imballo cartone. Il rubinetto miscelatore non è incluso.

## VASCHE QUADRE R. "12" incasso bordo piatto, filo e sottotop

**Vasca Quadra R. "12" da 34x40**  
incasso, filo e sottotop



**Vasca Quadra R. "12" da 40x40**  
incasso, filo e sottotop



**Vasca Quadra R. "12" da 50x40**  
incasso, filo e sottotop



**Vasca Quadra R. "12" da 70x40**  
incasso, filo e sottotop



IBP FT ST Accessori: 8 17 20 25 40 43 45 54  
61 62 64 65 66 71

- acciaio inox AISI 304 di spessore elevato
- dimensione vasca: 34x40x20 h
- dotazioni: pilettone 3" 1/2, copripilettone in acciaio inox, troppo-pieno con scarico perimetrale
- base inserimento vasca:
  - incasso e filo: 45
  - sottotop: 50
- incasso: 37,5x43,7 cm  
filotop e sottotop: v. sito web

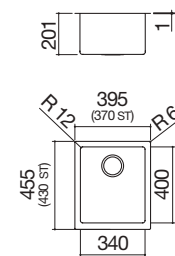

**ACCIAIO INOX SATINATO incasso e filo** cod. 1QR34I

**ACCIAIO INOX SATINATO sottotop** cod. 1QR34S

IBP FT ST Accessori: 8 17 20 25 40 43 45 54  
61 62 64 65 66 71

- acciaio inox AISI 304 di spessore elevato
- dimensione vasca: 40x40x20 h
- dotazioni: pilettone 3" 1/2, copripilettone in acciaio inox, troppo-pieno con scarico perimetrale
- base inserimento vasca:
  - incasso e filo: 50
  - sottotop: 60
- incasso: 43,5x43,7 cm  
filotop e sottotop: v. sito web

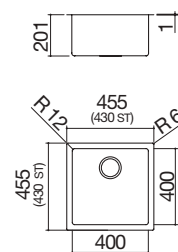

**ACCIAIO INOX SATINATO incasso e filo** cod. 1QR40I

**ACCIAIO INOX SATINATO sottotop** cod. 1QR40S

IBP FT ST Accessori: 8 17 20 25 40 43 45 54  
61 62 64 65 66 71

- acciaio inox AISI 304 di spessore elevato
- dimensione vasca: 50x40x20 h
- dotazioni: pilettone 3" 1/2, copripilettone in acciaio inox, troppo-pieno con scarico perimetrale
- base inserimento vasca:
  - incasso e filo: 60
  - sottotop: 75
- incasso: 53,5x43,7 cm  
filotop e sottotop: v. sito web

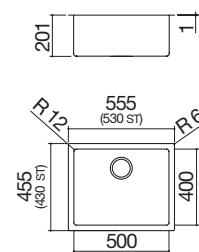

**ACCIAIO INOX SATINATO incasso e filo** cod. 1QR50I

**ACCIAIO INOX SATINATO sottotop** cod. 1QR50S

IBP FT ST Accessori: 8 17 20 25 40 43 45 54  
61 62 64 65 66 71

- acciaio inox AISI 304 di spessore elevato
- dimensione vasca: 70x40x20 h
- dotazioni: pilettone 3" 1/2, copripilettone in acciaio inox, troppo-pieno con scarico perimetrale
- base inserimento vasca:
  - incasso e filo: 80
  - sottotop: 90
- incasso: 73,5x43,7 cm  
filotop e sottotop: v. sito web

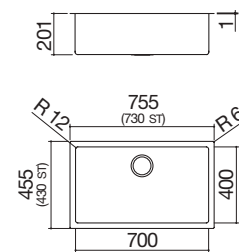

**ACCIAIO INOX SATINATO incasso e filo** cod. 1QR70I

**ACCIAIO INOX SATINATO sottotop** cod. 1QR70S

# VASCHE QUADRE R. "12"

Di notevole pregio estetico, le Vasche Quadre R. "12" sono disponibili da incasso, filotop e sottotop. Dotate di copripiletone e troppo-pieno con scarico perimetrale, risultano la combinazione perfetta di praticità e stile in cucina.



LAVELLI E  
VASCHE QUADRE  
ACCIAIO INOX

## Accessori:



8  
cod. 1TOF26



17  
cod. 1VOF



20  
cod. 1VSOF



25  
cod. 1CIVQ

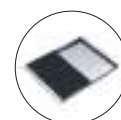

40  
cod. 1CITN



43  
cod. 1TOF26N



45  
cod. 1GSPA



54  
cod. 1SPR



61  
cod. 1CIFX



62  
cod. 1VSFX



64  
cod. 1SPSI



65  
cod. 1SPSN



66  
cod. 1GLN



71  
cod. 1GQRN

**Dotazioni standard:** ganci di fissaggio, sifone salvaspazio con attacco lavastoviglie, imballo cartone. Il rubinetto miscelatore non è incluso.

## VASCHE QUADRE R. "0" incasso bordo piatto, filo e sottotop

**Vasca Quadra R. "0" da 34x40**  
incasso, filo e sottotop



**Vasca Quadra R. "0" da 40x40**  
incasso, filo e sottotop



**Vasca Quadra R. "0" da 50x40**  
incasso, filo e sottotop



**Vasca Quadra R. "0" da 70x40**  
incasso, filo e sottotop



IBP FT ST Accessori: 8 17 20 25 38 40 43 45  
54 61 62 64 65 66 71

- acciaio inox AISI 304 di spessore elevato
- dimensione vasca: 34x40x21,5 h
- dotazioni: pilettoni 3" 1/2, troppo-pieno con scarico perimetrale
- base inserimento vasca:
  - incasso e filo: 45
  - sottotop: 50
- incasso: 37,5x43,7 cm  
filotop e sottotop: v. sito web

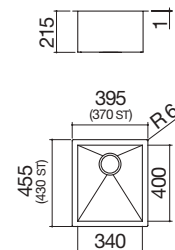

**ACCIAIO INOX SATINATO incasso e filo** cod. 1Q3440I

**ACCIAIO INOX SATINATO sottotop** cod. 1Q3440S

IBP FT ST Accessori: 8 17 20 25 38 40 43 45  
54 61 62 64 65 66 71

- acciaio inox AISI 304 di spessore elevato
- dimensione vasca: 40x40x21,5 h
- dotazioni: pilettoni 3" 1/2, troppo-pieno con scarico perimetrale
- base inserimento vasca:
  - incasso e filo: 50
  - sottotop: 60
- incasso: 43,5x43,7 cm  
filotop e sottotop: v. sito web

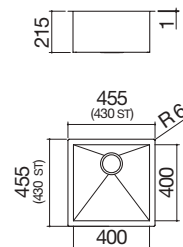

**ACCIAIO INOX SATINATO incasso e filo** cod. 1Q4040I

**ACCIAIO INOX SATINATO sottotop** cod. 1Q4040S

IBP FT ST Accessori: 8 17 20 25 38 40 43 45  
54 61 62 64 65 66 71

- acciaio inox AISI 304 di spessore elevato
- dimensione vasca: 50x40x21,5 h
- dotazioni: pilettoni 3" 1/2, troppo-pieno con scarico perimetrale
- base inserimento vasca:
  - incasso e filo: 60
  - sottotop: 75
- incasso: 53,5x43,7 cm  
filotop e sottotop: v. sito web

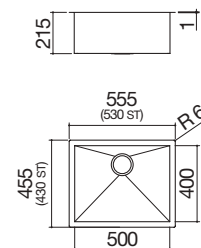

**ACCIAIO INOX SATINATO incasso e filo** cod. 1Q5040I

**ACCIAIO INOX SATINATO sottotop** cod. 1Q5040S

IBP FT ST Accessori: 8 17 20 25 38 40 43 45  
54 61 62 64 65 66 71

- acciaio inox AISI 304 di spessore elevato
- dimensione vasca: 70x40x21,5 h
- dotazioni: pilettoni 3" 1/2, troppo-pieno con scarico perimetrale
- base inserimento vasca:
  - incasso e filo: 80
  - sottotop: 90
- incasso: 73,5x43,7 cm  
filotop e sottotop: v. sito web

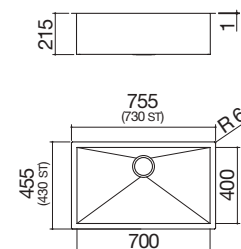

**ACCIAIO INOX SATINATO incasso e filo** cod. 1Q7040I

**ACCIAIO INOX SATINATO sottotop** cod. 1Q7040S



# VASCHE QUADRE R. "0"

Raffinate ed eleganti, caratterizzate da un design puro ed essenziale, sono le versioni Vasche Quadre R. "0".

## Accessori:



**8**  
cod. 1TOF26



**17**  
cod. 1VOF



**20**  
cod. 1VSOF



**25**  
cod. 1CIVQ



**38**  
cod. 1CPI

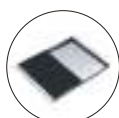

**40**  
cod. 1CITN



**43**  
cod. 1TOF26N



**45**  
cod. 1GSPA



**54**  
cod. 1SPR



**61**  
cod. 1CIFX



**62**  
cod. 1VSFX



**64**  
cod. 1SPSI



**65**  
cod. 1SPSN



**66**  
cod. 1GLN

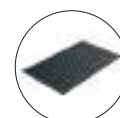

**71**  
cod. 1GQRN

**Dotazioni standard:** ganci di fissaggio, sifone salvaspazio con attacco lavastoviglie, imballo cartone. Il rubinetto miscelatore non è incluso.



# LAVELLI E VASCHE QUADRE B\_GRANITE

Il design più essenziale si veste di nuova materia per tornare a stupire ancora. I lavelli e le vasche quadre Barazza in B\_Granite combinano le caratteristiche estetiche della pietra naturale con la resistenza offerta dai polimeri. Il risultato sono lavelli di sicuro impatto visivo e di innovative proprietà funzionali.

## LAVELLI

**CITY**  
pag. 292

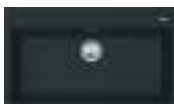

**SOUL**  
pag. 294



## VASCHE QUADRE

**SOUL**  
pag. 298



# LAVELLI E VASCHE QUADRE IN B\_Granite installazioni

## Incasso bordo alto (IBAS)



Per lavelli Soul e City.

IBAS

## Sottotop (ST)



Le vasche quadre sono elegantemente inserite al di sotto del piano di lavoro.

ST

# LAVELLI E VASCHE QUADRE IN B\_Granite Caratteristiche generali e legenda icone

## B\_Granite

B\_Granite è un materiale composito ottenuto dall'unione di granito e resine acriliche; combinando le caratteristiche della pietra naturale con la protezione offerta dai polimeri, è in grado di garantire un'ottima resistenza sia alle alte temperature che agli urti, preservando l'aspetto originale della pietra. B\_Granite è disponibile in più colori grazie a un processo di verniciatura a 700 °C, in cui l'elevata temperatura permette alle particelle di vernice di penetrare all'interno del materiale, garantendo un disegno uniforme. B\_Granite offre, inoltre, un'elevata protezione antibatterica: il materiale, infatti, è arricchito con ioni d'argento che inibiscono la crescita dei batteri, garantendo una migliore igiene del prodotto.



## Funzionalità rubinetti e accessori

Barazza propone una serie completa di rubinetti e accessori funzionali dal desing evoluto, come vassoi, taglieri e scolapasta, in acciaio e non solo, ideati per migliorare l'operatività in cucina.

## Predisposizione foro rubinetto

I lavelli in B\_Granite Barazza sono dotati di tre o più predisposizioni per foro, di diametro 3,5 cm, che consentono di installare rubinetti, doccini, comandi remoti e salterelli senza dover forare il top da cucina.

## Pilettoni rotondo 3" 1/2

I pilettoni Barazza, realizzati in spessori maggiorati di acciaio inox e materie plastiche e dotati di guarnizione, garantiscono la massima tenuta dell'acqua sia nella vasca che nella giuntura tra pilettoni e sifone.

## Sifone salvaspazio

I lavelli e le vasche Barazza sono dotati di sifone salvaspazio, un sifone di dimensioni ridotte che occupa meno volume e consente un più agevole utilizzo dello spazio sottostante la zona lavaggio.

## Vasche capienti



I prodotti che riportano questo plus sono caratterizzati dalla presenza di vasche ampie e capienti, in grado di ospitare grandi volumi d'acqua e strumenti di cottura di grande dimensione.



## Copripilettoni in acciaio inox



Pratico accessorio in acciaio inox che oltre a svolgere la funzione pratica di tappo per la vasca, ne migliora notevolmente l'estetica.



## Troppo-pieno con scarico perimetrale



Tutti i lavelli Barazza sono dotati di troppo-pieno, dispositivo di sicurezza per evitare la fuoriuscita dell'acqua. Alcuni presentano la versione con scarico perimetrale, esteticamente distintiva.



# LAVELLI E VASCHE QUADRE B\_GRANITE incasso e sottotop

Base

| 60

| 80/90

## Lavelli CITY

 IBAS



p.293



p.293



p.293

## Lavelli SOUL

 IBAS

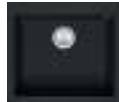

p.295



p.296



p.295



p.295



p.296



p.295

## Vasche quadre SOUL

 ST



p.299



p.299



p.300



p.299



p.300



p.299



p.299



p.300

## CITY

La bellezza incontra la praticità di nuove forme, colori e materiali. Lo spirito eclettico del B\_Granite si presta a dar vita a lavelli con uno speciale abbassamento che rende ancora più pratico l'impiego della griglia in HPL. Una versatilità che si riscontra anche nelle colorazioni: City in B\_Granite è disponibile nelle versioni nero e bianco per adattarsi a ogni contesto di gusto e stile.



# LAVELLI CITY

## incasso bordo alto

### B\_Granite

Lavello City incasso da 86x51  
1 vasca



Lavello City Kit incasso da 86x51  
1 vasca + Kit accessori e rubinetto



IBAS

Accessori: 71

- dimensione vasca: 79,6x36,5x20 h
- dotazioni: pilettoni 3" 1/2, copripilettoni in acciaio inox, troppo-pieno con scarico perimetrale
- foro rubinetto: predisposizione per 5 fori
- base inserimento vasca: 90
- incasso: 84x48 cm

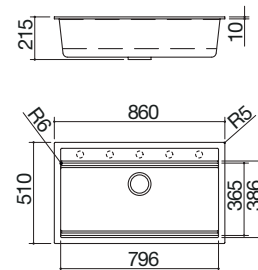

B\_GRANITE NERO

cod. 1LCY91N

B\_GRANITE BIANCO

cod. 1LCY91B

IBAS

- dimensione vasca: 79,6x36,5x20 h
- dotazioni: pilettoni 3" 1/2, copripilettoni in acciaio inox, troppo-pieno con scarico perimetrale, 2 griglie d'appoggio fondo vasca in HPL 1GQRN, rubinetto miscelatore Soul con comando remoto e doccia estraibile 1RUBSORN
- foro rubinetto: predisposizione per 5 fori
- base inserimento vasca: 90
- incasso: 84x48 cm

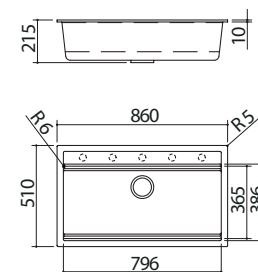

B\_GRANITE NERO

cod. 1LCY91NK

Accessori:

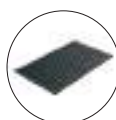

71

cod. 1GQRN

**Dotazioni standard:** ganci di fissaggio, sifone salvaspazio con attacco lavastoviglie, imballo cartone. Il rubinetto miscelatore non è incluso per il lavello cod. 1LCY91N e 1LCY91B.



# SOUL

I lavelli Soul sono realizzati in B\_Granite, un innovativo materiale tecnico disponibile nelle versioni bianco e nero, facilmente coordinabili con tutte le moderne scelte d'arredo.



# LAVELLI SOUL

## incasso bordo alto

### B\_Granite

Lavello Soul incasso da 57x50  
1 vasca



Lavello Soul incasso da 79x50  
1 vasca



#### IBAS

- dimensione vasca: 50x40x20 h
- dotazioni: pilettoni 3" 1/2, copripilettoni in acciaio inox, troppo-pieno
- foro rubinetto: predisposizione per 3 fori
- base inserimento vasca: 60
- incasso: 55x48 cm

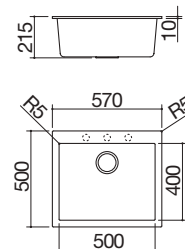

**B\_GRANITE NERO**

cod. 1LSO61N

**B\_GRANITE BIANCO**

cod. 1LSO61B

#### IBAS

Accessori: 8 20 25 40 43 45 61 62

- dimensione vasca: 72x40x20 h
- dotazioni: pilettoni 3" 1/2, copripilettoni in acciaio inox, troppo-pieno
- foro rubinetto: predisposizione per 3 fori
- base inserimento vasca: 80
- incasso: 77x48 cm

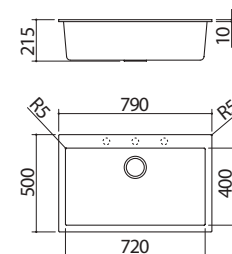

**B\_GRANITE NERO**

cod. 1LSO81N

**B\_GRANITE BIANCO**

cod. 1LSO81B

# LAVELLI SOUL

## incasso bordo alto

### B\_Granite

Lavello Soul incasso da 79x50  
2 vasche



IBAS

Accessori: 8 25 40 43 61

- dimensione vasche: 34,5x39,5x21 h
- dotazioni: pilettoni 3" 1/2, copripilettoni in acciaio inox, troppo-pieno
- foro rubinetto: predisposizione per 5 fori
- base inserimento vasche: 80
- incasso: 77x48 cm

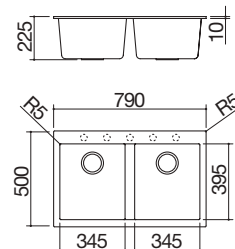

B\_GRANITE NERO cod. 1LSO82N

B\_GRANITE BIANCO cod. 1LSO82B

Accessori:



8  
cod. 1TOF26



20  
cod. 1VSOF



25  
cod. 1CIVQ

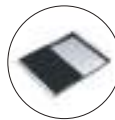

40  
cod. 1CITN



43  
cod. 1TOF26N

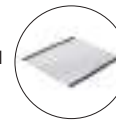

45  
cod. 1GSPA



61  
cod. 1CIFX



62  
cod. 1VSFX

**Dotazioni standard:** ganci di fissaggio, sifone salvaspazio con attacco lavastoviglie, imballo cartone. Il rubinetto miscelatore non è incluso.





LAVELLE  
VASCHE QUADRE  
B. GRANITE

# VASCHE QUADRE SOUL

Le Vasche Quadre Soul sono realizzate in B\_Granite, un innovativo materiale tecnico disponibile nelle versioni bianco, nero e grigio, facilmente coordinabili con tutte le moderne scelte d'arredo.



# VASCHE QUADRE SOUL

## sottotop

### B\_Granite

Vasca Quadra Soul da 50x40  
sottotop



Doppia Vasca Quadra Soul da 72x39,5  
sottotop



ST

Accessori: 8 20 25 40 43 45 61 62

- dimensione vasca: 50x40x20 h
- dotazioni: pilettoni 3" 1/2, copripilettoni in acciaio inox, troppo-pieno
- base inserimento vasca: 60
- sottotop: v. sito web

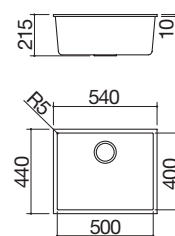

<b>B_GRANITE NERO</b>	cod. 1QS061NS
<b>B_GRANITE GRIGIO</b>	cod. 1QS061GS
<b>B_GRANITE BIANCO</b>	cod. 1QS061BS

ST

Accessori: 8 25 40 43 61

- dimensione vasche: 34,5x39,5x21 h
- dotazioni: pilettoni 3" 1/2, copripilettoni in acciaio inox, troppo-pieno
- base inserimento vasche: 80
- sottotop: v. sito web

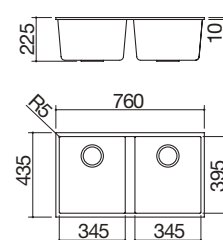

<b>B_GRANITE NERO</b>	cod. 1QS082NS
<b>B_GRANITE BIANCO</b>	cod. 1QS082BS

# VASCHE QUADRE SOUL

## sottotop

### B\_Granite

Vasca Quadra Soul da 72x40  
sottotop



ST

Accessori: 8 20 25 40 43 45 61 62

- dimensione vasca: 72x40x20 h
- dotazioni: pilettoni 3" 1/2, copripilettoni in acciaio inox, troppo-pieno
- base inserimento vasca: 80
- sottotop: v. sito web

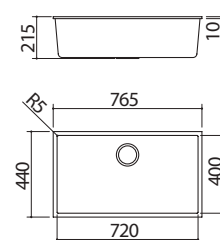

<b>B_GRANITE NERO</b>	cod. 1QS081NS
<b>B_GRANITE GRIGIO</b>	cod. 1QS081GS
<b>B_GRANITE BIANCO</b>	cod. 1QS081BS

#### Accessori:



8  
cod. 1TOF26



20  
cod. 1VSOF



25  
cod. 1CIVQ

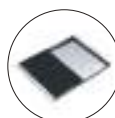

40  
cod. 1CITN



43  
cod. 1TOF26N

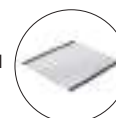

45  
cod. 1GSPA



61  
cod. 1CIFX



62  
cod. 1VSFX

**Dotazioni standard:** ganci di fissaggio, sifone salvaspazio con attacco lavastoviglie, imballo cartone. Il rubinetto miscelatore non è incluso.





# CANALI ATTREZZATI

C'è un posto per tutto ciò che serve, ed è proprio vicino a te. I canali attrezzati, in acciaio inox satinato e nero, sono realizzati per completare l'efficienza e la praticità del piano di lavoro, predisponendo un posto per ogni cosa e ottimizzando l'ergonomia in prossimità della zona lavaggio e cottura.

**ACCIAIO INOX H.7**  
pag. 316



**ELEMENTI COMPONENTI CANALI H.7**  
pag. 324



**ACCIAIO INOX NERO OPACO H.7**  
pag. 319



**ELEMENTI COMPONENTI CANALI H.20**  
pag. 332



**ACCIAIO INOX E ACCIAIO INOX NERO OPACO  
PREDISPOSTI PER CAPPABEVOLUTION**  
pag. 322



**ACCIAIO INOX H.20**  
pag. 328



**ACCIAIO INOX NERO OPACO H.20**  
pag. 330

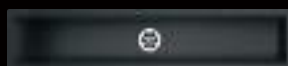

## CANALI ATTREZZATI materiali

### Acciaio inox AISI 304

Sia i canali che la maggior parte degli elementi componibili che li arricchiscono sono realizzati in acciaio inox AISI 304, un materiale resistente e durevole, disponibile in due diverse varianti cromatiche: con finitura satinata, che conserva la tradizionale lucentezza dell'acciaio, e con finitura nero opaco, una nuova ed esclusiva proposta in linea con i più recenti trend dell'arredo d'interni. Le superfici in acciaio inox AISI 304 nero vanno pulite utilizzando un panno in microfibra (cod. 1PMA) e un detergente neutro, come lo spray professionale Multi Clean Barazza (cod. 1MC3).









La proposta Barazza si arricchisce di soluzioni in acciaio inox sia nell'elegante finitura satinata che nell'esclusiva finitura nero opaco. La gamma degli elementi componibili si amplia, inoltre, con accessori dal gusto tecnologico.

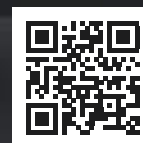

## CANALI ATTREZZATI elementi

### Funzionalità e design a portata di mano

Ogni dettaglio trova il suo spazio ideale, in perfetta armonia con tutte le esigenze. I canali attrezzati Barazza, disponibili in acciaio inox e acciaio nero opaco, trasformano il piano di lavoro in uno spazio insieme razionale ed elegante, dove tecnologia e funzionalità si fondono in un design contemporaneo.

Con due altezze distinte, H.7 e H.20, i canali si adattano ad ogni configurazione, offrendo soluzioni personalizzate per la tua cucina. La versione H.7, dal minore ingombro e senza scarico, può accogliere vaschette con fondo o coperchio, scolapiatti, portacoltelli e complementi come rubinetti e dispenser.



### Cappa Lab Evolution

Nella sua espressione più evoluta, il canale H.7 integra la cappa Lab Evolution, un elemento che unisce prestazioni eccezionali a un'estetica minimalista. La sua aspirazione potente e silenziosa mantiene l'ambiente puro, mentre il design si fonde armoniosamente con il piano di lavoro.



## CANALI ATTREZZATI elementi

### Rubinetti, dispenser e doccino integrati

L'eleganza si esprime attraverso i dettagli più funzionali. Il rubinetto, il dispenser e il doccino integrati direttamente nel canale attrezzato, creano una composizione armoniosa che elimina la necessità di ulteriori fori tra la vasca quadrata e il canale. Ogni elemento è studiato per essere esattamente dove serve: i comandi dell'acqua sono a portata di mano, in un equilibrio perfetto tra forma e funzione. Il piano di lavoro si presenta così nella sua essenza più pura.



## CANALI ATTREZZATI elementi componibili

### Vaschette con coperchio acciaio inox AISI 304

Qui ogni strumento trova il suo posto perfetto, in un dialogo costante tra bellezza e funzionalità. Le vaschette, disponibili in acciaio inox e nero opaco, trasformano il canale attrezzato in un sistema dinamico che risponde ad ogni tua esigenza.



### Vaschette cieche con fondo acciaio inox AISI 304

Le vaschette cieche con fondo accolgono utensili, diventano pratici scolatoi o si trasformano in piccoli giardini aromatici.



### Vaschetta portacoltelli inox AISI 304

La vaschetta, nella funzione portacoltelli, mantiene le lame più preziose sempre pronte all'uso, in totale sicurezza.



## CANALI ATTREZZATI elementi componibili

### Portaprese basculante acciaio inox AISI 304

Disponibile in entrambe le finiture dell'acciaio, il portaprese basculante presenta due prese Schuko e una presa USB per permettere una connessione puntuale degli apparecchi elettrici sul piano di lavoro.



### Vaschetta forata acciaio inox AISI 304

Disponibile in entrambe le finiture, la vaschetta forata in acciaio inox AISI 304 si presta a ospitare diverse tipologie di oggetti. Grazie ai fori praticati sulla parte inferiore del prodotto, i liquidi che colano dai piatti non ristagnano ma defluiscono direttamente nella vasca sottostante.



### Portabottiglie in acciaio inox AISI 304

Disponibile in entrambe le finiture dell'acciaio, il portabottiglie è un contenitore chiuso in grado di ospitare sia bottiglie che utensili di vario tipo, sostituendo i portautensili tradizionali da banco.



### Ripiano / scolabicchieri piccolo acciaio AISI 304

Disponibile in entrambe le finiture dell'acciaio, costituisce un'ottima superficie di appoggio multiuso e presenta dei fori sulla parte inferiore per permettere ai liquidi di defluire direttamente nella vasca sottostante.



## CANALI ATTREZZATI elementi componibili

### Bilancia in acciaio inox AISI 304

Non una semplice bilancia, ma una vera e propria centrale tecnologica per il piano di lavoro. Oltre alle funzioni di pesatura, con la possibilità di impostare diverse unità di misura, funzioni tara e somma e un range di pesata da 0 a 20 kg, la bilancia è in grado sia di connettersi alle cappe Barazza, diventandone controller da remoto, sia di sostituire l'interruttore di uno qualsiasi dei punti luce nella cucina, integrandone le funzioni di accensione e spegnimento. A completare la funzionalità del prodotto due diversi sistemi per il controllo dei tempi, in grado di funzionare simultaneamente: il primo un timer tradizionale, il secondo un multi-timer in grado di controllare più intervalli di tempo in contemporanea. La bilancia è disponibile in entrambe le finiture dell'acciaio, e configurabile in 5 lingue (italiano, inglese, spagnolo, tedesco e francese).



### Cassa Bluetooth acciaio inox AISI 304

Disponibile in entrambe le finiture dell'acciaio, la cassa è in grado di connettersi tramite Bluetooth a qualsiasi smartphone e di trasmettere, con un'alta qualità audio, musica o altri segnali sonori. È possibile connettere, al singolo smartphone, fino a due casse in contemporanea.



### Caricabatterie a induzione acciaio inox AISI 304



Disponibile in entrambe le finiture dell'acciaio, questo modulo sfrutta la tecnologia dell'induzione elettromagnetica per ricaricare wireless lo smartphone. È sufficiente appoggiarlo sopra il cerchio centrale per dare il via al processo di ricarica, che ha tempistiche paragonabili a quelle dei caricabatterie a filo tradizionali. (Compatibile con smartphone predisposti per ricarica wireless)

### Vaschetta portaghiaccio o portabottiglie acciaio inox AISI 304

Il piacere dell'ospitalità si esprime anche attraverso i dettagli più raffinati. La vaschetta portaghiaccio e portabottiglie trasforma il canale attrezzato in un elegante angolo dedicato ai momenti conviviali. Realizzata con la stessa cura dei canali, in acciaio inox o nero opaco, questa speciale vaschetta offre uno spazio dedicato per conservare il ghiaccio o per mantenere alla giusta temperatura i vini. Funzionalità quotidiana e piacere di ricevere, sempre in perfetta armonia con il piano di lavoro.



### Libertà di composizione

È possibile scegliere e disporre gli elementi a piacimento, per comporre il canale nel modo più consono alle proprie esigenze. L'unica attenzione da prestare è quella di non posizionare gli elementi elettrici in zone a contatto diretto con l'acqua.



## CANALI ATTREZZATI elementi componibili

### Ripiano / scolabicchieri grande acciaio inox AISI 304

Disponibile in entrambe le finiture dell'acciaio, costituisce un'ottima superficie di appoggio multiuso e presenta dei fori sulla parte inferiore per permettere ai liquidi di defluire direttamente nella vasca sottostante.



### Supporto per tablet e smartphone acciaio inox AISI 304 nero

Il supporto per tablet o smartphone, realizzato in acciaio inox AISI 304 con finitura nera, completa la funzionalità di ripiani / scolabicchieri e portacoltelli, permettendo una collocazione agevole del proprio device.

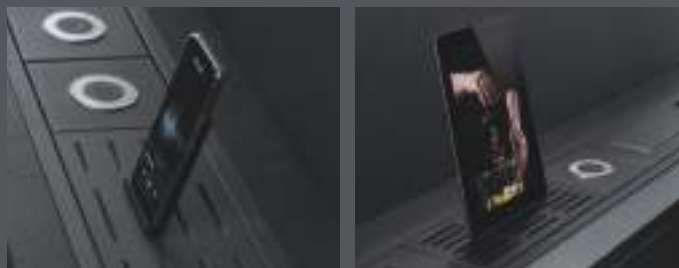

### Portataglieri in acciaio inox AISI 304 con taglieri in Fenix

Disponibile in entrambe le finiture dell'acciaio e completo di tre taglieri in Fenix, il portataglieri permette di avere sempre a portata di mano delle superfici di taglio solide che, una volta utilizzate, possono essere agevolmente riposte per liberare spazio sul piano di lavoro.



### Portacoltelli in Fenix

Il portacoltelli, realizzato in Fenix, permette di ospitare fino a 12 coltelli, collocabili ciascuno in una delle fessure praticate sulla superficie in modo rapido e agevole. (I coltelli rappresentati nelle immagini non sono inclusi.)



### Scolapiatti acciaio inox AISI 304



Lo scolapiatti in acciaio inox AISI 304 permette di ospitare, in modo agevole e ordinato, fino a 3 piatti fondi o piani. Grazie ai fori praticati sulla parte inferiore del prodotto, i liquidi che colano dai piatti non ristagnano ma defluiscono direttamente nella vasca sottostante.

### Scolapiatti con pioli in acciaio inox AISI 304 nero e Fenix

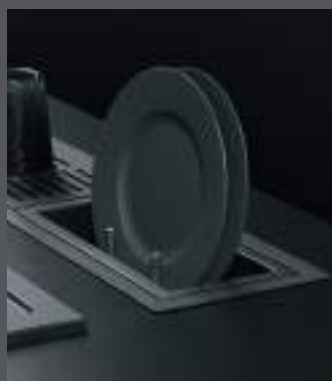

Questo elemento, minimale ed elegante, permette di ospitare, in modo agevole e ordinato, fino a 3 piatti fondi o piani. Grazie ai fori praticati sulla parte inferiore del prodotto, i liquidi che colano dai piatti non ristagnano ma defluiscono direttamente nella vasca sottostante. La vaschetta dello scolapiatti è realizzata in acciaio inox AISI 304 nero, la base di supporto dei pioli in Fenix mentre i pioli in acciaio inox AISI 304 in finitura standard.



# CANALI ATTREZZATI

Acciaio inox satinato

Acciaio inox nero opaco

**H.7**  
incasso e  
filo

90 cm - 3 moduli



p.316

90 cm - 3 moduli



p.319

120 cm - 4 moduli



p.316

120 cm - 4 moduli



p.319

150 cm - 5 moduli



p.316

150 cm - 5 moduli



p.319

180 cm - 6 moduli



p.318

180 cm - 6 moduli



p.320

**H.7**  
predisposti  
per cappa  
Lab Evolution  
incasso e filo

180 cm - modulo cappa + 3 moduli



p.323

180 cm - modulo cappa + 3 moduli



p.323

90 cm - 3 moduli



p.328

90 cm - 3 moduli



p.330

120 cm - 4 moduli



p.328

120 cm - 4 moduli



p.330

150 cm - 5 moduli



p.328

150 cm - 5 moduli



p.330

**H.20**  
incasso e  
filo







**H.20**  
da inserimento

180 cm - 6 moduli

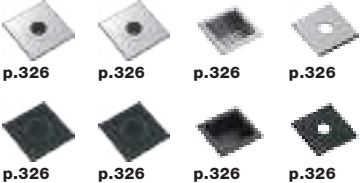

p.328

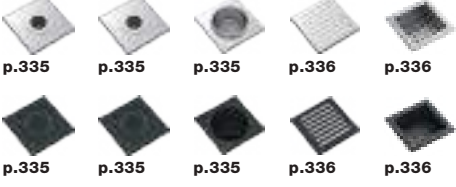
# ELEMENTI COMPONENTI

<p>da ½ modulo</p>	 <p>p.326 p.326 p.326 p.326</p> <p>p.326 p.326 p.326 p.326</p>
<p>da 1 modulo</p>	 <p>p.324 p.325 p.325 p.325 p.325</p> <p>p.324 p.325 p.325 p.325 p.325</p>
<p>da 1 modulo e ½</p>	 <p>p.324 p.324 p.324</p> <p>p.324 p.324 p.324</p>
<p>da 3 moduli</p>	 <p>323</p>
<p>da ½ modulo</p>	 <p>p.335 p.335 p.335 p.336 p.336</p> <p>p.335 p.335 p.335 p.336 p.336</p>
<p>da 1 modulo</p>	 <p>p.333 p.333 p.333 p.334 p.334 p.334 p.334 p.335</p> <p>p.333 p.333 p.333 p.334 p.334 p.334 p.334 p.335</p>
<p>da 1 modulo e ½</p>	 <p>p.332 p.332 p.332 p.333</p> <p>p.332 p.332 p.332 p.333</p>

## CANALI ATTREZZATI H.7 incasso bordo piatto e filo

Canale h.7 incasso e filo da 90



Canale h.7 incasso e filo da 120



Canale h.7 incasso e filo da 150



IBP FT NEW

- acciaio inox AISI 304 di spessore elevato
- predisposizione per inserimento di 3 moduli
- base inserimento: 90
- incasso: 84x16 cm
- filotop: v. sito web

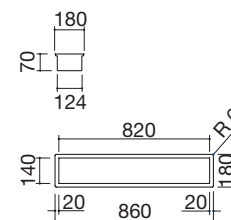

ACCIAIO INOX SATINATO

cod. 1CI97

IBP FT NEW

- acciaio inox AISI 304 di spessore elevato
- predisposizione per inserimento di 4 moduli
- base inserimento: 120
- incasso: 111,5x16 cm
- filotop: v. sito web

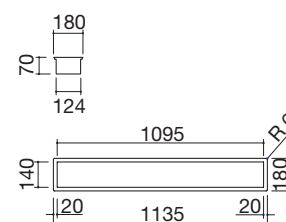

ACCIAIO INOX SATINATO

cod. 1CI127

IBP FT NEW

- acciaio inox AISI 304 di spessore elevato
- predisposizione per inserimento di 5 moduli
- base inserimento: 150
- incasso: 139x16 cm
- filotop: v. sito web

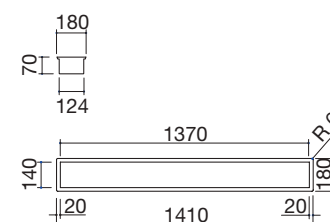

ACCIAIO INOX SATINATO

cod. 1CI157





## CANALI ATTREZZATI H.7 incasso bordo piatto e filo

Canale h.7 incasso e filo da 180



IBP FT NEW

- acciaio inox AISI 304 di spessore elevato
- predisposizione per inserimento di 6 moduli
- in dotazione: ripiano mobile da 10x13,8 cm
- incasso: 176x16 cm  
filotop: v. sito web

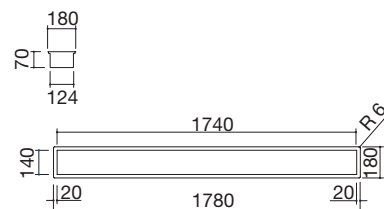

ACCIAIO INOX SATINATO

cod. 1CI187

**Dotazioni standard:** ganci di fissaggio, imballo cartone.



# CANALI ATTREZZATI H.7 incasso bordo piatto e filo

## Canale h.7 incasso e filo da 90



## Canale h.7 incasso e filo da 120



## Canale h.7 incasso e filo da 150

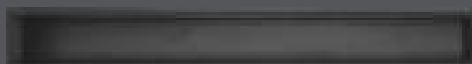

### IBP FT NEW

- acciaio inox AISI 304 di spessore elevato
- predisposizione per inserimento di 3 moduli
- base inserimento: 90
- incasso: 84x16 cm
- filotop: v. sito web

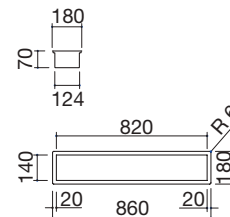

### ACCIAIO INOX NERO OPACO

cod. 1C197N

### IBP FT NEW

- acciaio inox AISI 304 di spessore elevato
- predisposizione per inserimento di 4 moduli
- base inserimento: 120
- incasso: 111,5x16 cm
- filotop: v. sito web

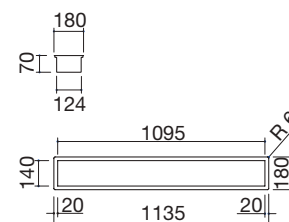

### ACCIAIO INOX NERO OPACO

cod. 1C1127N

### IBP FT NEW

- acciaio inox AISI 304 di spessore elevato
- predisposizione per inserimento di 5 moduli
- base inserimento: 150
- incasso: 139x16 cm
- filotop: v. sito web

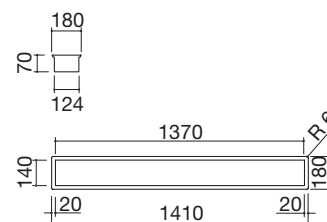

### ACCIAIO INOX NERO OPACO

cod. 1C1157N



## CANALI ATTREZZATI H.7 incasso bordo piatto e filo

Canale h.7 incasso e filo da 180

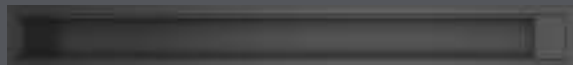

IBP FT NEW

- acciaio inox AISI 304 di spessore elevato
- predisposizione per inserimento di 6 moduli
- in dotazione: ripiano mobile da 10x13,8 cm
- incasso: 176x16 cm  
filotop: v. sito web

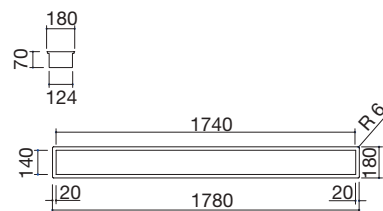

ACCIAIO INOX NERO OPACO

cod. 1CI187N

**Dotazioni standard:** ganci di fissaggio, imballo cartone.





CANALI  
ATTREZZATI



# CANALI ATTREZZATI H.7 PREDISPOSTI PER CAPPA LAB EVOLUTION incasso bordo piatto e filo

**Canale h.7 incasso e filo da 180**  
predisposto per cappa Lab Evolution

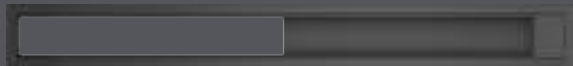

**Cappa Lab Evolution**  
per canale

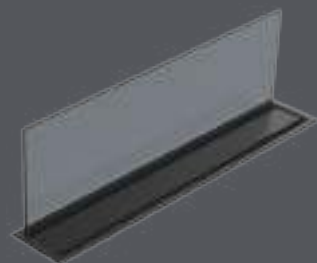

**Radiocomando in dotazione**



IBP FT NEW

- acciaio inox AISI 304 di spessore elevato
- predisposizione per inserimento di 3 moduli più modulo cappa a destra o sinistra
- in dotazione: ripiano mobile da 7,5x13,8 cm
- incasso: 176x16 cm filotop: v. sito web
- il canale è reversibile

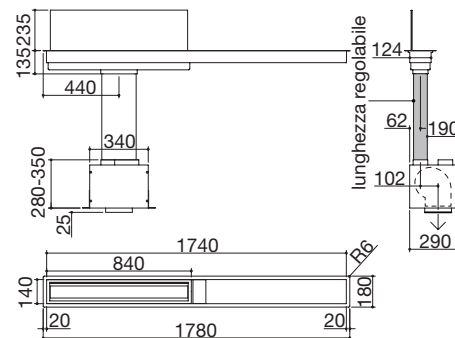

**ACCIAIO INOX SATINATO**

cod. 1CKI187

**ACCIAIO INOX NERO OPACO**

cod. 1CKI187N

**Dotazioni standard:** ganci di fissaggio, imballo cartone.

NEW

**Accessori: 41**

- acciaio inox AISI 304 nero opaco
- vetro deflettore fisso
- aspirazione filtrante opzionale
- velocità: 3+1
- pressione: 334 Pa
- portata: 800 m³/h
- rumorosità: 41 - 66 Lw (dBA)
- uscita aspirazione: ø150 mm + raccordo per tubi sezione rettangolare 220x90 mm
- filtri: acciaio inox
- funzioni allarme sonoro per pulizia filtri
- radiocomando in dotazione
- classe C
- predisposizione per radiocomando remoto bilancia Barazza
- compatibile con piani cottura a induzione con zone in linea
- compatibile con piani cottura a gas Barazza cod. 1PLE2D e 1PLB2T
- potenza massima assorbita: 0,275 kW

**ACCIAIO INOX NERO OPACO/VETRO GREY** cod. 1CKLE97

**Accessori:**



41

cod. 1FC1

## CANALI ATTREZZATI H.7 elementi componibili

### Bilancia in acciaio inox



- 1 modulo e ½
- acciaio inox AISI 304 di spessore elevato
- range di pesata: 0-20 kg
- unità: g, kg, lb, oz
- precisione: ± 1g
- funzioni: tara, somma, minute minder, multi-timer
- comando remoto per cappe Barazza
- interruttore punto luce cucina 5 A 250 V
- spegnimento automatico
- alimentazione 100-240 V
- assorbimento massimo 0,2 A

ACCIAIO INOX SATINATO

cod. 1CBL

### Bilancia in acciaio inox nero

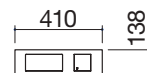

- 1 modulo e ½
- acciaio inox AISI 304 di spessore elevato
- range di pesata: 0-20 kg
- unità: g, kg, lb, oz
- precisione: ± 1g
- funzioni: tara, somma, minute minder, multi-timer
- comando remoto per cappe Barazza
- interruttore punto luce cucina 5 A 250 V
- spegnimento automatico
- alimentazione 100-240 V
- assorbimento massimo 0,2 A

ACCIAIO INOX NERO OPACO

cod. 1CBLN

### Vaschetta cieca in acciaio inox con portacoltelli in Fenix

NEW



- 1 modulo e ½
- acciaio inox AISI 304 di spessore elevato
- Fenix nero
- predisposto per 3 coltelli

ACCIAIO INOX SATINATO/FENIX

cod. 1CVP

### Vaschetta cieca in acciaio inox nero con portacoltelli in Fenix

NEW



- 1 modulo e ½
- acciaio inox AISI 304 di spessore elevato
- Fenix nero
- predisposto per 3 coltelli

ACCIAIO INOX NERO OPACO/FENIX

cod. 1CVPN

### Vaschetta cieca con fondo in acciaio inox

NEW

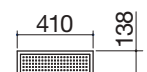

- 1 modulo e ½
- acciaio inox AISI 304 di spessore elevato

ACCIAIO INOX SATINATO

cod. 1CVFG

### Vaschetta cieca con fondo in acciaio inox nero

NEW

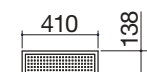

- 1 modulo e ½
- acciaio inox AISI 304 di spessore elevato

ACCIAIO INOX NERO OPACO

cod. 1CVFGN

### Portaprese basculante in acciaio inox

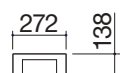

- 1 modulo
- coperchio in acciaio inox AISI 304 di spessore elevato con sistema basculante a 180°
- 2 prese Schuko
- 1 presa USB per alimentare dispositivi elettronici

ACCIAIO INOX SATINATO

cod. 1CPP

### Portaprese basculante in acciaio inox nero



- 1 modulo
- coperchio in acciaio inox AISI 304 di spessore elevato con sistema basculante a 180°
- 2 prese Schuko
- 1 presa USB per alimentare dispositivi elettronici

ACCIAIO INOX NERO OPACO

cod. 1CPPN

## CANALI ATTREZZATI H.7 elementi componibili

### Vaschetta cieca con fondo in acciaio inox

NEW

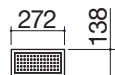

- 1 modulo
- acciaio inox AISI 304 di spessore elevato

ACCIAIO INOX SATINATO

cod. 1CVF

### Vaschetta cieca con fondo in acciaio inox nero

NEW

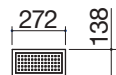

- 1 modulo
- acciaio inox AISI 304 di spessore elevato

ACCIAIO INOX NERO OPACO

cod. 1CVFN

### Vaschetta cieca in acciaio inox con scolapiatti con pioli in acciaio inox e Fenix

NEW

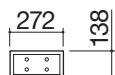

- 1 modulo
- acciaio inox AISI 304 di spessore elevato
- predisposta per 3 piatti fondi o piani

ACCIAIO INOX SATINATO/FENIX

cod. 1CSPF

### Vaschetta cieca in acciaio inox nero con scolapiatti con pioli in acciaio inox e Fenix

NEW

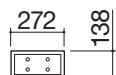

- 1 modulo
- acciaio inox AISI 304 di spessore elevato
- predisposta per 3 piatti fondi o piani

ACCIAIO INOX NERO OPACO/FENIX

cod. 1CSPFN

### Vaschetta cieca con coperchio in acciaio inox

NEW

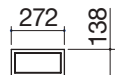

- 1 modulo
- coperchio in acciaio inox AISI 304 di spessore elevato con sistema di apertura push-pull

ACCIAIO INOX SATINATO

cod. 1CVCC

### Vaschetta cieca con coperchio in acciaio inox nero

NEW

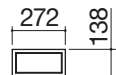

- 1 modulo
- coperchio in acciaio inox AISI 304 di spessore elevato con sistema di apertura push-pull

ACCIAIO INOX NERO OPACO

cod. 1CVCCN

### Supporto in acciaio inox per rubinetto/dispenser/doccino

NEW

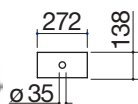

- 1 modulo
- acciaio inox AISI 304 di spessore elevato
- sistema di fissaggio rubinetto/dispenser/doccino
- installazione: v. sito web

ACCIAIO INOX SATINATO

cod. 1CSR7

### Supporto in acciaio inox nero per rubinetto/dispenser/doccino

NEW

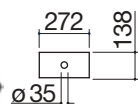

- 1 modulo
- acciaio inox AISI 304 di spessore elevato
- sistema di fissaggio rubinetto/dispenser/doccino
- installazione: v. sito web

ACCIAIO INOX NERO OPACO

cod. 1CSR7N

## CANALI ATTREZZATI H. 7 elementi componibili

### Caricabatterie a induzione in acciaio inox

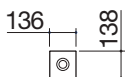

- ½ modulo
- acciaio inox AISI 304 di spessore elevato
- funzioni: supporta la ricarica rapida, alta efficienza di ricarica (79%), indicatore LED, rilevamento selettivo dispositivi, spegnimento di sicurezza
- input: 110-240 V ac, 50/60 Hz
- output: 5 V / 9 V - 1.1 A
- potenza max: 10 W

ACCIAIO INOX SATINATO

cod. **1CCB**

### Caricabatterie a induzione in acciaio inox nero

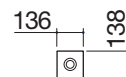
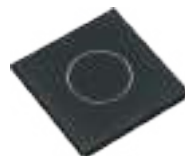

- ½ modulo
- acciaio inox AISI 304 di spessore elevato
- funzioni: supporta la ricarica rapida, alta efficienza di ricarica (79%), indicatore LED, rilevamento selettivo dispositivi, spegnimento di sicurezza
- input: 110-240 V ac, 50/60 Hz
- output: 5 V / 9 V - 1.1 A
- potenza max: 10 W

ACCIAIO INOX NERO OPACO

cod. **1CCBN**

### Cassa Bluetooth in acciaio inox

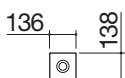

- ½ modulo
- acciaio inox AISI 304 di spessore elevato
- funzioni: Bluetooth 5.0, equalizzatore hardware digitale a 5 bande
- campo Bluetooth: 10 m
- input: 110-240 V ac, 50/60 Hz
- potenza max: 3 W

ACCIAIO INOX SATINATO

cod. **1CCA**

### Cassa Bluetooth in acciaio inox nero

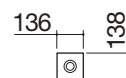
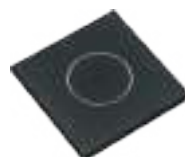

- ½ modulo
- acciaio inox AISI 304 di spessore elevato
- funzioni: Bluetooth 5.0, equalizzatore hardware digitale a 5 bande
- campo Bluetooth: 10 m
- input: 110-240 V ac, 50/60 Hz
- potenza max: 3 W

ACCIAIO INOX NERO OPACO

cod. **1CCAN**

### Vaschetta cieca con fondo in acciaio inox

**NEW**

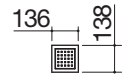

- ½ modulo
- acciaio inox AISI 304 di spessore elevato

ACCIAIO INOX SATINATO

cod. **1CVFP**

### Vaschetta cieca con fondo in acciaio inox nero

**NEW**

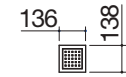

- ½ modulo
- acciaio inox AISI 304 di spessore elevato

ACCIAIO INOX NERO OPACO

cod. **1CVFPN**

### Supporto in acciaio inox per rubinetto/dispenser/doccino

**NEW**

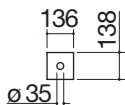

- ½ modulo
- acciaio inox AISI 304 di spessore elevato
- sistema di fissaggio rubinetto/dispenser/doccino
- installazione: v. sito web

ACCIAIO INOX SATINATO

cod. **1CSR7**

### Supporto in acciaio inox nero per rubinetto/dispenser/doccino

**NEW**

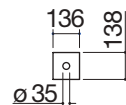

- ½ modulo
- acciaio inox AISI 304 di spessore elevato
- sistema di fissaggio rubinetto/dispenser/doccino
- installazione: v. sito web

ACCIAIO INOX NERO OPACO

cod. **1CSR7N**

# CANALI ATTREZZATI H. 7 elementi componibili

## Rubinetto Max Steel

NEW



- cartuccia: dischi ceramici
- rotazione canna: 360°
- base rubinetto:  $\varnothing$  50 mm
- foro rubinetto:  $\varnothing$  35 mm

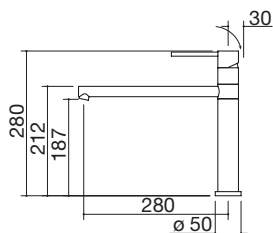

FINITURA INOX SATINATO

cod. 1RUBMXS

## Rubinetto Max Black

NEW



- cartuccia: dischi ceramici
- rotazione canna: 360°
- base rubinetto:  $\varnothing$  50 mm
- foro rubinetto:  $\varnothing$  35 mm

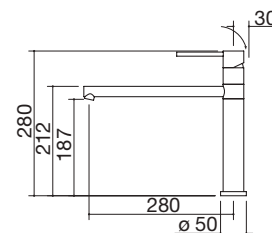

NERO

cod. 1RUBMXK

## Dispenser Smart Steel

NEW



- acciaio inox AISI 304
- distributore con contenitore per sapone liquido/detersivo con carica dall'alto, capacità: 250 ml
- dimensione contenitore:  $\varnothing$  56x150 h mm
- base dispenser:  $\varnothing$  40 mm
- foro dispenser:  $\varnothing$  35 mm

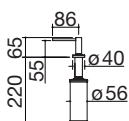

ACCIAIO INOX SATINATO

cod. 1DSS

## Dispenser Smart Black

NEW



- distributore con contenitore per sapone liquido/detersivo con carica dall'alto, capacità: 250 ml
- dimensione contenitore:  $\varnothing$  56x150 h mm
- base dispenser:  $\varnothing$  40 mm
- foro dispenser:  $\varnothing$  35 mm

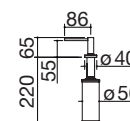

NERO

cod. 1DSK

## Doccino estraibile



- doccino estraibile
- compatibilità con: miscelatore standard, miscelatore comando remoto, alimentazione indipendente
- base doccino:  $\varnothing$  55 mm
- foro doccino:  $\varnothing$  35 mm

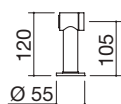

FINITURA INOX SATINATO

cod. 1DCE



# CANALI ATTREZZATI H.20 incasso bordo piatto, filo e da inserimento

## Canale h.20 incasso e filo da 90



## Canale h.20 incasso e filo da 120



## Canale h.20 incasso e filo da 150



## Canale da inserimento da 180



### IBP FT

- acciaio inox AISI 304 di spessore elevato
- vasca con scarico da 2"
- predisposizione per inserimento di 3 moduli
- 3 fori uscita cavi
- base inserimento: 90
- incasso: 84x16 cm
- filotop: v.sito web

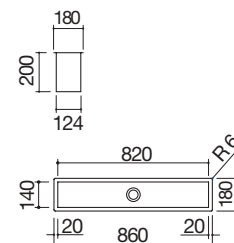

### ACCIAIO INOX SATINATO

cod. 1CI90

### IBP FT

- acciaio inox AISI 304 di spessore elevato
- vasca con scarico da 2"
- predisposizione per inserimento di 4 moduli
- 3 fori uscita cavi
- base inserimento: 120
- incasso: 111,5x16 cm
- filotop: v.sito web

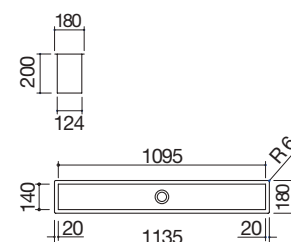

### ACCIAIO INOX SATINATO

cod. 1CI120

### IBP FT

- acciaio inox AISI 304 di spessore elevato
- vasca con scarico da 2"
- predisposizione per inserimento di 5 moduli
- 3 fori uscita cavi
- base inserimento: 150
- incasso: 139x16 cm
- filotop: v.sito web

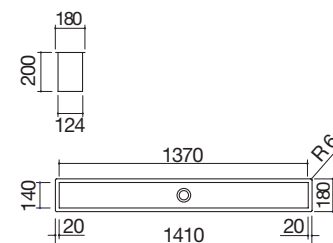

### ACCIAIO INOX SATINATO

cod. 1CI150

- acciaio inox AISI 304 di spessore elevato
- vasca con scarico da 2"
- predisposizione per inserimento di 6 moduli
- 5 fori uscita cavi
- supporti per fissaggio a parete
- in dotazione: ripiano mobile da 10x13,8 cm
- incasso: 178x18 cm a parete: 178x19 cm

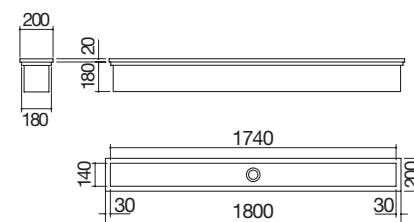

### ACCIAIO INOX SATINATO

cod. 1CIA180

**Dotazioni standard:** ganci di fissaggio, imballo cartone.



# CANALI ATTREZZATI H.20 incasso bordo piatto e filo

## Canale h.20 incasso e filo da 90



## Canale h.20 incasso e filo da 120



## Canale h.20 incasso e filo da 150



## IBP FT

- acciaio inox AISI 304 di spessore elevato
- vasca con scarico da 2"
- predisposizione per inserimento di 3 moduli
- 3 fori uscita cavi
- base inserimento: 90
- incasso: 84x16 cm
- filotop: v.sito web

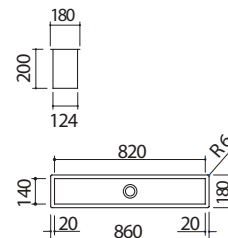

ACCIAIO INOX NERO OPACO

cod. 1CI90N

## IBP FT

- acciaio inox AISI 304 di spessore elevato
- vasca con scarico da 2"
- predisposizione per inserimento di 4 moduli
- 3 fori uscita cavi
- base inserimento: 120
- incasso: 111,5x16 cm
- filotop: v.sito web

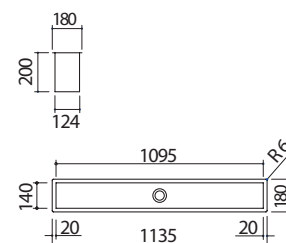

ACCIAIO INOX NERO OPACO

cod. 1CI120N

## IBP FT NEW

- acciaio inox AISI 304 di spessore elevato
- vasca con scarico da 2"
- predisposizione per inserimento di 5 moduli
- 3 fori uscita cavi
- base inserimento: 150
- incasso: 139x16 cm
- filotop: v.sito web

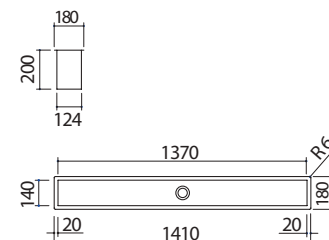

ACCIAIO INOX NERO OPACO

cod. 1CI150N

**Dotazioni standard:** ganci di fissaggio, imballo cartone.



# CANALI ATTREZZATI H.20 elementi componibili

## Bilancia in acciaio inox

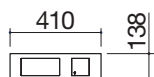

- 1 modulo e 1/2
- acciaio inox AISI 304 di spessore elevato
- range di pesata: 0-20 kg
- unità: g, kg, lb, oz
- precisione: ± 1g
- funzioni: tara, somma, minute minder, multi-timer
- comando remoto per cappe Barazza
- interruttore punto luce cucina 5 A 250 V
- spegnimento automatico
- alimentazione 100-240 V
- assorbimento massimo 0,2 A

## Bilancia in acciaio inox nero



- 1 modulo e 1/2
- acciaio inox AISI 304 di spessore elevato
- range di pesata: 0-20 kg
- unità: g, kg, lb, oz
- precisione: ± 1g
- funzioni: tara, somma, minute minder, multi-timer
- comando remoto per cappe Barazza
- interruttore punto luce cucina 5 A 250 V
- spegnimento automatico
- alimentazione 100-240 V
- assorbimento massimo 0,2 A

### ACCIAIO INOX SATINATO

cod. **1CBL**

### Vaschetta cieca portaghiaccio/portabottiglie in acciaio inox **NEW**

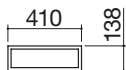

- 1 modulo e 1/2
- acciaio inox AISI 304 di spessore elevato

### ACCIAIO INOX SATINATO

cod. **1CVBG2**

### Vaschetta cieca in acciaio inox con portacoltelli in Fenix **NEW**



- 1 modulo e 1/2
- acciaio inox AISI 304 di spessore elevato
- Fenix nero
- predisposto per 3 coltelli

### ACCIAIO INOX SATINATO/FENIX

cod. **1CVP**

### ACCIAIO INOX NERO OPACO

cod. **1CBLN**

### Vaschetta cieca portaghiaccio/portabottiglie in acciaio inox nero **NEW**

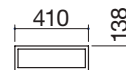

- 1 modulo e 1/2
- acciaio inox AISI 304 di spessore elevato

### ACCIAIO INOX NERO OPACO

cod. **1CVBG2N**

### Vaschetta cieca in acciaio inox nero con portacoltelli in Fenix **NEW**



- 1 modulo e 1/2
- acciaio inox AISI 304 di spessore elevato
- Fenix nero
- predisposto per 3 coltelli

### ACCIAIO INOX NERO OPACO/FENIX

cod. **1CVPN**

# CANALI ATTREZZATI H.20

## elementi componibili

Vaschetta cieca con fondo in acciaio inox

NEW

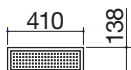

- 1 modulo e ½
- acciaio inox AISI 304 di spessore elevato

ACCIAIO INOX SATINATO

cod. 1CVFG

Vaschetta cieca con fondo in acciaio inox nero

NEW

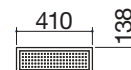

- 1 modulo e ½
- acciaio inox AISI 304 di spessore elevato

ACCIAIO INOX NERO OPACO

cod. 1CVFGN

Portaprese basculante in acciaio inox

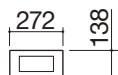

- 1 modulo
- coperchio in acciaio inox AISI 304 di spessore elevato con sistema basculante a 180°
- 2 prese Schuko
- 1 presa USB per alimentare dispositivi elettronici

ACCIAIO INOX SATINATO

cod. 1CPP

Portaprese basculante in acciaio inox nero

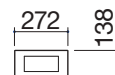

- 1 modulo
- coperchio in acciaio inox AISI 304 di spessore elevato con sistema basculante a 180°
- 2 prese Schuko
- 1 presa USB per alimentare dispositivi elettronici

ACCIAIO INOX NERO OPACO

cod. 1CPPN

Portataglieri in acciaio inox con taglieri in Fenix

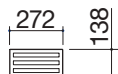

- 1 modulo
- acciaio inox AISI 304 di spessore elevato
- 3 taglieri in Fenix nero

ACCIAIO INOX SATINATO / TAGLIERI IN FENIX cod. 1CPT

Portataglieri in acciaio inox nero con taglieri in Fenix

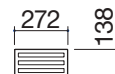

- 1 modulo
- acciaio inox AISI 304 di spessore elevato
- 3 taglieri in Fenix nero

ACCIAIO INOX NERO OPACO / TAGLIERI IN FENIX cod. 1CPTN

Scolapiatti in acciaio inox

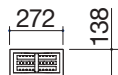

- 1 modulo
- acciaio inox AISI 304 di spessore elevato
- predisposto per 3 piatti fondi o piani

ACCIAIO INOX SATINATO

cod. 1CSP

Scolapiatti con pioli in acciaio inox nero e Fenix

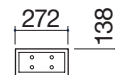

- 1 modulo
- acciaio inox AISI 304 di spessore elevato
- predisposto per 3 piatti fondi o piani

ACCIAIO INOX NERO OPACO / FENIX

cod. 1CSPN

# CANALI ATTREZZATI H.20 elementi componibili

## Vaschetta forata in acciaio inox

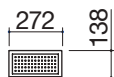

- 1 modulo
- acciaio inox AISI 304 di spessore elevato

ACCIAIO INOX SATINATO

cod. 1CVS

## Vaschetta forata in acciaio inox nero

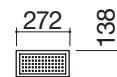

- 1 modulo
- acciaio inox AISI 304 di spessore elevato

ACCIAIO INOX NERO OPACO

cod. 1CVSN

## Vaschetta cieca con fondo in acciaio inox

NEW

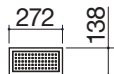

- 1 modulo
- acciaio inox AISI 304 di spessore elevato

ACCIAIO INOX SATINATO

cod. 1CVF

## Vaschetta cieca con fondo in acciaio inox nero

NEW

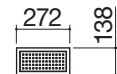

- 1 modulo
- acciaio inox AISI 304 di spessore elevato

ACCIAIO INOX NERO OPACO

cod. 1CVFN

## Ripiano / scolabicchieri in acciaio inox



- 1 modulo
- acciaio inox AISI 304 di spessore elevato



ACCIAIO INOX SATINATO

cod. 1CRG

## Ripiano / scolabicchieri in acciaio inox nero



- 1 modulo
- acciaio inox AISI 304 di spessore elevato nero

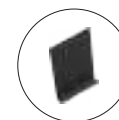

ACCIAIO INOX NERO OPACO

cod. 1CRGN

## Portacoltelli in Fenix

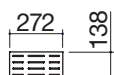

- 1 modulo
- Fenix nero
- predisposto per 12 coltelli



FENIX

cod. 1CPC

## Supporto per tablet e smartphone in acciaio inox nero

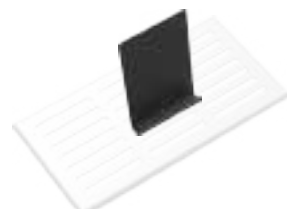

- acciaio inox AISI 304 di spessore elevato
- compatibile con i codici 1CRG, 1CRGN, 1CPC, 1CRP, 1CRPN

ACCIAIO INOX NERO OPACO

cod. 1CSTN

## CANALI ATTREZZATI H.20 elementi componibili

### Vaschetta cieca con coperchio in acciaio inox

NEW

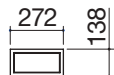

- 1 modulo
- coperchio in acciaio inox AISI 304 di spessore elevato con sistema di apertura push-pull

ACCIAIO INOX SATINATO

cod. 1CVCC

### Vaschetta cieca con coperchio in acciaio inox nero

NEW

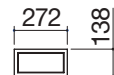

- 1 modulo
- coperchio in acciaio inox AISI 304 di spessore elevato con sistema di apertura push-pull

ACCIAIO INOX NERO OPACO

cod. 1CVCCN

### Caricabatterie a induzione in acciaio inox

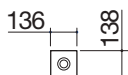

- ½ modulo
- acciaio inox AISI 304 di spessore elevato
- funzioni: supporta la ricarica rapida, alta efficienza di ricarica (79%), indicatore LED, rilevamento selettivo dispositivi, spegnimento di sicurezza
- input: 110-240 V ac, 50/60 Hz
- output: 5 V / 9 V - 1.1 A
- potenza max: 10 W

ACCIAIO INOX SATINATO

cod. 1CCB

### Caricabatterie a induzione in acciaio inox nero

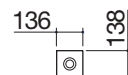

- ½ modulo
- acciaio inox AISI 304 di spessore elevato
- funzioni: supporta la ricarica rapida, alta efficienza di ricarica (79%), indicatore LED, rilevamento selettivo dispositivi, spegnimento di sicurezza
- input: 110-240 V ac, 50/60 Hz
- output: 5 V / 9 V - 1.1 A
- potenza max: 10 W

ACCIAIO INOX NERO OPACO

cod. 1CCBN

### Cassa Bluetooth in acciaio inox

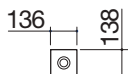

- ½ modulo
- acciaio inox AISI 304 di spessore elevato
- funzioni: Bluetooth 5.0, equalizzatore hardware digitale a 5 bande
- campo Bluetooth: 10 m
- input: 110-240 V ac, 50/60 Hz
- potenza max: 3 W

ACCIAIO INOX

cod. 1CCA

### Cassa Bluetooth in acciaio inox nero

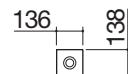
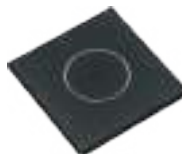

- ½ modulo
- acciaio inox AISI 304 di spessore elevato
- funzioni: Bluetooth 5.0, equalizzatore hardware digitale a 5 bande
- campo Bluetooth: 10 m
- input: 110-240 V ac, 50/60 Hz
- potenza max: 3 W

ACCIAIO INOX NERO OPACO

cod. 1CCAN

### Portabottiglie in acciaio inox

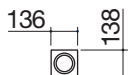

- ½ modulo
- acciaio inox AISI 304 di spessore elevato
- predisposto per contenere vari utensili o una bottiglia di diametro massimo 90 mm

ACCIAIO INOX SATINATO

cod. 1CPB

### Portabottiglie in acciaio inox nero

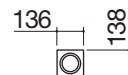

- ½ modulo
- acciaio inox AISI 304 di spessore elevato
- predisposto per contenere vari utensili o una bottiglia di diametro massimo 90 mm

ACCIAIO INOX NERO OPACO

cod. 1CPBN

## CANALI ATTREZZATI H.20 elementi componibili

### Ripiano / scolabicchieri in acciaio inox

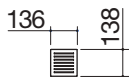

- ½ modulo
- acciaio inox AISI 304 di spessore elevato



ACCIAIO INOX SATINATO

cod. 1CRP

### Ripiano / scolabicchieri in acciaio inox nero

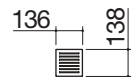

- ½ modulo
- acciaio inox AISI 304 di spessore elevato

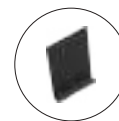

ACCIAIO INOX NERO OPACO

cod. 1CRPN

### Vaschetta cieca con fondo in acciaio inox

NEW

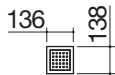

- ½ modulo
- acciaio inox AISI 304 di spessore elevato

ACCIAIO INOX SATINATO

cod. 1CVFP

### Vaschetta cieca con fondo in acciaio inox nero

NEW



- ½ modulo
- acciaio inox AISI 304 di spessore elevato

ACCIAIO INOX NERO OPACO

cod. 1CVFPN

## CANALI ATTREZZATI H.7

### ESEMPI DI COMPOSIZIONE

Acciaio inox nero opaco e acciaio inox satinato

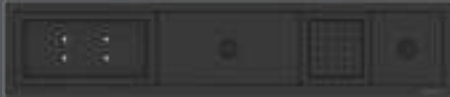

Canale attrezzato incasso e filo da 90 con 2 elementi da 1 modulo e 2 elementi da 1/2 modulo.



Canale attrezzato incasso e filo da 150 con 3 elementi da 1 modulo e 4 elementi da 1/2 modulo.



Canale attrezzato incasso e filo da 180 con 1 elemento da 1 modulo e 1/2, 1 elemento da 1 modulo, 1 elemento da 1/2 modulo, cappa Lab Evolution da 3 moduli e ripiano mobile.



Canale attrezzato incasso e filo da 120 con 3 elementi da 1 modulo, 2 elementi da 1/2 modulo.

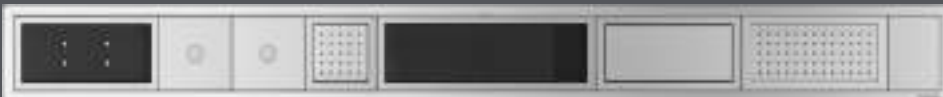

Canale attrezzato incasso e filo da 180 con 1 elemento da 1 modulo e 1/2, 3 elementi da 1 modulo, 3 elementi da 1/2 modulo e ripiano mobile.



Canale attrezzato incasso e filo da 180 con 1 elemento da 1 modulo e 1/2, 1 elemento da 1 modulo, 1 elementi da 1/2 modulo, cappa Lab Evolution da 3 moduli e ripiano mobile



Canale attrezzato incasso e filo da 180 con 2 elementi da 1 modulo, 2 elementi da 1/2 modulo, cappa Lab Evolution da 3 moduli e ripiano mobile

## CANALI ATTREZZATI H.20

### ESEMPI DI COMPOSIZIONE

Acciaio inox nero opaco e acciaio inox satinato

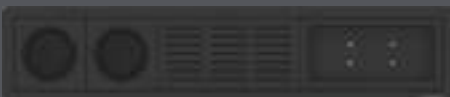

Canale attrezzato incasso e filo da 90 con 2 elementi da 1 modulo e 2 elementi da 1/2 modulo



Canale attrezzato incasso e filo da 120 con 1 elemento da 1 modulo e 1/2, 2 elementi da 1 modulo e 1 elemento da 1/2 modulo



Canale attrezzato incasso e filo da 120 con 2 elementi da 1 modulo e 4 elementi da 1/2 modulo



Canale attrezzato incasso e filo da 150 con 1 elemento da 1 modulo e 1/2, 3 elementi da 1 modulo e 1 elemento da 1/2 modulo



Canale attrezzato incasso e filo da 150 con 2 elementi da 1 modulo e 1/2, 2 elementi da 1 modulo



Canale attrezzato da inserimento da 180 con 4 elementi da 1 modulo e 4 elementi da 1/2 modulo e ripiano mobile



# COLLEZIONE OUTDOOR

Un desiderio di libertà pervade lo spirito della collezione Outdoor di Barazza. La bellezza del design si fa strumento per dar vita a funzionalità mai provate prima. Ne nasce una collezione pensata per esaltare quel sentimento di autonomia che pervade ognuno di noi e si concretizza in infinite possibilità di gestire il proprio tempo in nuovi spazi. Inediti orizzonti di sole, di mare e di verde, fanno da cornice ai momenti più emozionanti, da vivere in totale spensieratezza grazie alla resistenza dell'acciaio inox AISI 316, un materiale particolarmente bello da vedere ed estremamente resistente agli agenti atmosferici.

## **PIANI COTTURA THALAS FREESTANDING** pag. 344



## **PIANI COTTURA THALAS INCASSO** pag. 348



## **LAVELLI E VASCHE QUADRE 316** pag. 352



## **RUBINETTI** pag. 360







# PIANI COTTURA THALAS FREESTANDING E INCASSO

## legenda icone

### Doppia corona 4,7 kW



Bruciatore che garantisce alte prestazioni grazie alla potenza elevata. Per una maggiore precisione nella cottura, due manopole regolano la fiamma interna da 0,8 kW e quella esterna da 3,9 kW. Adatto anche per la cottura wok.

### Induzione



Con l'induzione il calore è generato solo sul fondo della pentola e trasmesso direttamente al cibo da cuocere. In virtù di un rendimento del 90%, i tempi di cottura si velocizzano molto. La superficie del piano rimane fredda per garantire una maggiore sicurezza in fase di utilizzo e facilitare le operazioni di pulizia.

### Teppanyaki



Piastra elettrica in acciaio inox AISI 304 da 6 mm di spessore su cui cucinare carne, pesce e verdure senza aggiungere condimenti. È suddivisa in due zone di cottura da utilizzare singolarmente o congiuntamente, senza che le diverse pietanze da cuocere mescolino i rispettivi sapori. È dotata di termostato e si pulisce facilmente con una piccola quantità di acqua gassata e detersivo per stoviglie, utilizzando una spatola d'acciaio.

### Doppia corona Chef 3,5 kW



I piani cottura Thalass con due gas sono dotati di doppia corona Chef 3,5 kW che garantisce risultati professionali grazie a due corone di fuoco che distribuiscono perfettamente il calore sul fondo dello strumento di cottura. La fiamma è orientata in modo da concentrarsi verso il centro del bruciatore, rendendo la cottura ancora più rapida.

### Barbecue



A funzionamento elettrico, con roccia lavica, assorbe grassi ed evita la formazione di fumi. La resistenza è posta sotto la griglia per evitare che il contatto tra essa e i liquidi di cottura generi fumo. La qualità della cottura è analoga alle cotture tradizionali alla brace.

### Cover multiuso



La cover multiuso Thalass è vassoio per portare le pietanze a tavola, è protezione per salvaguardare i piani cottura, e infine coperchio, che conferisce agli ambienti una maggior pulizia delle linee. Il tagliere in massello di rovere si rivela un ottimo accessorio e ne completa la funzionalità.



# THALAS FREESTANDING

La collezione Outdoor presenta una gamma completa di piani cottura Thalass freestanding, facilmente trasportabili e posizionabili, specializzati in diverse tecniche di cottura e preparazione dei cibi.

La particolare composizione chimica dell'acciaio inox AISI 316 dei piani cottura, li rende ancora più resistenti alla corrosione provocata dalla salsedine favorendone l'impiego in qualunque scenario. Completa l'offerta la pratica cover multiuso.



# PIANI COTTURA THALAS FREESTANDING

## Piano cottura Thalys freestanding da 40 doppia corona 4,7 kW



## Piano cottura Thalys freestanding da 40 1 gas + doppia corona Chef



## Piano cottura Thalys freestanding da 40 2 zone a induzione



Accessori: 35

- acciaio inox AISI 316 di spessore elevato
- griglia: ghisa
- bruciatore con doppio comando
- dotazioni: accensione elettronica con batteria
- predisposizione per alimentazione a GPL
- telo impermeabile di copertura

### Potenze bruciatori:

- 1 doppia corona: 4,7 kW  
(centrale 0,8 kW e corona 3,9 kW)

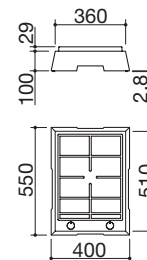

ACCIAIO INOX AISI 316 SATINATO

cod. 1PTF1



- acciaio inox AISI 316 di spessore elevato
- griglia: ghisa
- dotazioni: accensione elettronica con batteria
- predisposizione per alimentazione a GPL
- telo impermeabile di copertura

### Potenze bruciatori:

- 1 semirapido: 1,75 kW
- 1 doppia corona Chef: 3,5 kW

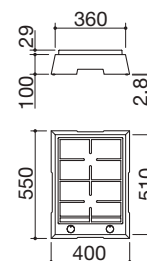

ACCIAIO INOX AISI 316 SATINATO

cod. 1PTF2



- acciaio inox AISI 316 di spessore elevato
- funzioni: limitatore di potenza, Booster, rilevamento selettivo pentole, mantenimento calore, preriscaldamento automatico
- dispositivi di sicurezza: blocco elettronico funzioni per sicurezza bambini, spia calore residuo, spegnimento di sicurezza
- diametro pentola minimo: ø 90 mm
- livelli di potenza regolabili:  
1,6 - 2,0 - 2,4 - 2,8 - 3,2 - 3,7 kW
- potenza massima assorbita: 3,7 kW
- dotazioni: spina corrente con Schuko
- telo impermeabile di copertura
- tagliere Thalys 1TTH

### Potenze zone a induzione:

- 1 zona ø 200 mm: 2,3-3 kW (\*)
  - 1 zona ø 160 mm: 1,4-2,1 kW (\*)
- (\*) in funzione Booster

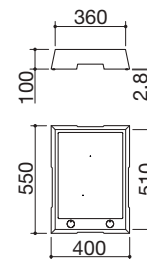

VETROCERAMICA NERO/ACCIAIO INOX AISI 316 SATINATO cod. 1PTFID



# PIANI COTTURA THALAS FREESTANDING

## Piano cottura Thalys freestanding da 40 teppanyaki



## Piano cottura Thalys freestanding da 40 barbecue



## Cover multiuso Thalys coperchio impermeabile / vassoio da portata

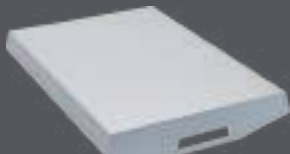

- acciaio inox AISI 316 di spessore elevato
- monoplastra acciaio inox AISI 304 spessore 6 mm
- termostato
- 2 zone cottura
- controllo elettronico temperatura da 50 °C a 270 °C
- spia accensione piastra e termostato
- potenza massima assorbita: 1 kW
- dotazioni: spina corrente con Schuko
- telo impermeabile di copertura
- tagliere Thalys 1TTH

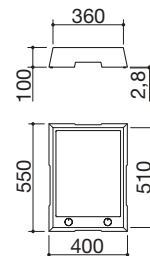

### ACCIAIO INOX AISI 316 SATINATO

cod. 1PTFTK1



- acciaio inox AISI 316 di spessore elevato
- barbecue con resistenza elettrica
- griglia: ghisa
- pietra lavica per assorbimento liquidi di cottura
- vassoio removibile in acciaio inox AISI 304
- regolazione progressiva da 0 a 9
- spia accensione resistenza
- potenza massima assorbita: 1,75 kW
- dotazioni: spina corrente con Schuko
- telo impermeabile di copertura

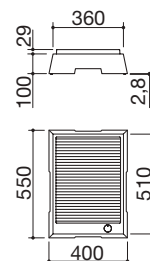

### ACCIAIO INOX AISI 316 SATINATO

cod. 1PTFBQ

#### Accessori: 73

- acciaio inox AISI 316 di spessore elevato
- duplice funzione: coperchio e vassoio da portata
- compatibile con tutti i piani cottura Thalys freestanding e incasso
- compatibile con il telo impermeabile di copertura

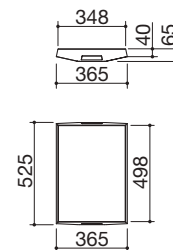

### ACCIAIO INOX AISI 316 SATINATO

cod. 1C306

#### Accessori:



35  
cod. 1RWJ



73  
cod. 1TTH



# THALAS INCASSO

I piani cottura a incasso Thalass possono essere inseriti in ogni tipo di piano di lavoro, sia in acciaio inox che in altre tipologie di materiali. Una gamma completa e specializzata in diverse tecniche di cottura e preparazione dei cibi. La particolare composizione chimica dell'acciaio inox AISI 316 dei piani cottura, li rende ancora più resistenti alla corrosione provocata dalla salsedine rendendoli adatti a ogni ambiente.



# PIANI COTTURA THALAS INCASSO

## Piano cottura Thalys incasso da 37 doppia corona 4,7 kW



## Piano cottura Thalys incasso da 37 1 gas + doppia corona Chef



## Piano cottura Thalys incasso da 37 2 zone a induzione

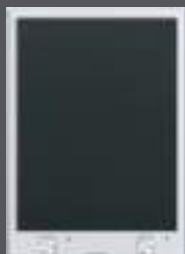

Accessori: 35

- acciaio inox AISI 316 di spessore elevato
- griglia: ghisa
- bruciatore con doppio comando
- dotazioni: accensione elettronica con batteria, ganci di fissaggio, guarnizione
- predisposizione per alimentazione a GPL
- telo impermeabile di copertura
- incasso: 34x49 cm

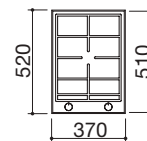
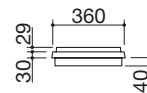

### Potenze bruciatori:

- 1 doppia corona: 4,7 kW  
(centrale 0,8 kW e corona 3,9 kW)

ACCIAIO INOX AISI 316 SATINATO

cod. 1PTI1



- acciaio inox AISI 316 di spessore elevato
- griglia: ghisa
- dotazioni: accensione elettronica con batteria, ganci di fissaggio, guarnizione
- predisposizione per alimentazione a GPL
- telo impermeabile di copertura
- incasso: 34x49 cm

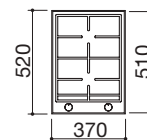
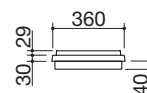

### Potenze bruciatori:

- 1 semirapido: 1,75 kW
- 1 doppia corona Chef: 3,5 kW

ACCIAIO INOX AISI 316 SATINATO

cod. 1PTI2



- acciaio inox AISI 316 di spessore elevato
- funzioni: limitatore di potenza, Booster, rilevamento selettivo pentole, mantenimento calore, preriscaldamento automatico
- dispositivi di sicurezza: blocco elettronico funzioni per sicurezza bambini, spia calore residuo, spegnimento di sicurezza
- diametro pentola minimo: ø 90 mm
- livelli di potenza regolabili: 1,6 - 2,0 - 2,4 - 2,8 - 3,2 - 3,7 kW
- potenza massima assorbita: 3,7 kW
- dotazioni: spina corrente con Schuko, ganci di fissaggio, guarnizione
- telo impermeabile di copertura
- tagliere Thalys 1TTH
- incasso: 34x49 cm

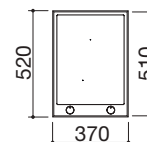
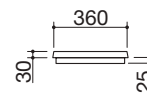

### Potenze zone a induzione:

- 1 zona ø 200 mm: 2,3-3 kW (\*)
  - 1 zona ø 160 mm: 1,4-2,1 kW (\*)
- (\*) in funzione Booster

VETROCERAMICA NERO/ACCIAIO INOX AISI 316 SATINATO cod. 1PTI1D



# PIANI COTTURA THALAS INCASSO

## Piano cottura Thalys incasso da 37 teppanyaki



## Piano cottura Thalys incasso da 80 teppanyaki



## Piano cottura Thalys incasso da 37 barbecue



## Piano cottura Thalys incasso da 70 barbecue

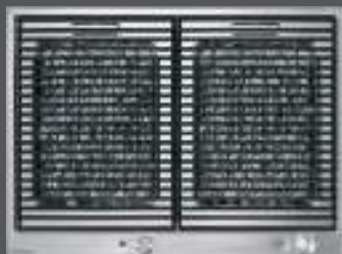

IBT NEW

- acciaio inox AISI 316 di spessore elevato
- monoplastra acciaio inox AISI 304 spessore 6 mm
- termostato
- 2 zone cottura
- controllo elettronico temperatura da 50 °C a 270 °C
- spia accensione piastra e termostato
- potenza massima assorbita: 1 kW
- dotazioni: spina corrente con Schuko, ganci di fissaggio, guarnizione
- telo impermeabile di copertura
- tagliere Thalys 1TTH
- incasso: 34x49 cm

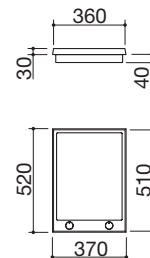

ACCIAIO INOX AISI 316 SATINATO

cod. 1PTITK1

IBT NEW

Accessori: 81

- acciaio inox AISI 316 di spessore elevato
- monoplastra acciaio inox AISI 304 spessore 6 mm
- doppio termostato
- 2 zone cottura
- controllo elettronico temperatura da 50 °C a 270 °C
- spia accensione piastra e termostato
- dotazioni: spina corrente con Schuko, vaschetta raccolta liquidi removibile, ganci di fissaggio, guarnizione
- telo impermeabile di copertura
- potenza massima assorbita: 2 kW
- incasso: 76x49 cm

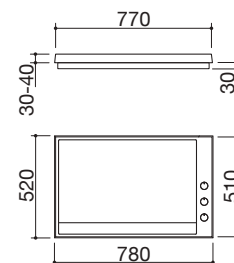

ACCIAIO INOX AISI 316 SATINATO

cod. 1PTI8TK

IBT

- acciaio inox AISI 316 di spessore elevato
- barbecue con resistenza elettrica
- griglia: ghisa
- pietra lavica per assorbimento liquidi di cottura
- vassoio removibile in acciaio inox AISI 304
- regolazione progressiva da 0 a 9
- spia accensione resistenza
- potenza massima assorbita: 1,75 kW
- dotazioni: spina corrente con Schuko, ganci di fissaggio, guarnizione
- telo impermeabile di copertura
- incasso: 34x49 cm

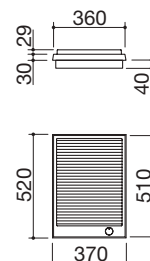

ACCIAIO INOX AISI 316 SATINATO

cod. 1PTIBQ

IBT NEW

- acciaio inox AISI 316 di spessore elevato
- barbecue con resistenza elettrica
- griglie: ghisa
- 2 zone cottura
- pietra lavica per assorbimento liquidi di cottura
- vassoi removibili in acciaio inox AISI 304
- regolazione progressiva da 0 a 9
- spie accensione resistenza
- dotazioni: spina corrente con Schuko, ganci di fissaggio, guarnizione
- telo impermeabile di copertura
- potenza massima assorbita: 3,5 kW
- incasso: 66,5x49 cm

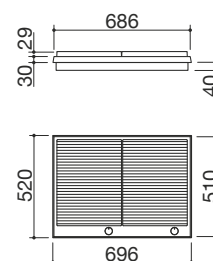

ACCIAIO INOX AISI 316 SATINATO

cod. 1PTI7BQ

# PIANI COTTURA THALAS INCASSO

## Cover multiuso Thalas

coperchio impermeabile / vassoio da portata

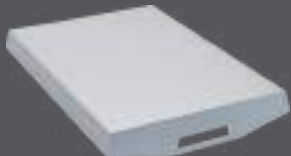

- acciaio inox AISI 316 di spessore elevato
- duplice funzione: coperchio e vassoio da portata
- compatibile con tutti i piani cottura Thalas freestanding e incasso
- compatibile con il telo impermeabile di copertura

Accessori: **73**

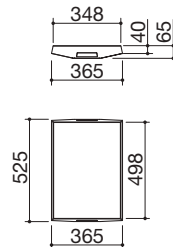

ACCIAIO INOX AISI 316 SATINATO

cod. 1C306

Accessori:



**35**

cod. 1RWJ



**73**

cod. 1TTH



**81**

cod. 1PST



# LAVELLI E VASCHE QUADRE 316

I lavelli e le vasche quadre della collezione Outdoor sono diversi per dimensioni e per tipologia di incasso, accomunati dalla pulizia delle linee e dalla particolare composizione chimica dell'acciaio inox AISI 316 che li rende ancora più resistenti alla corrosione provocata dalla salsedine.



# LAVELLI LAB 316 CON ABBASSAMENTO

## incasso bordo piatto, filo e sottotop

Lavello Lab 316 incasso, filo e sottotop da 57x51  
1 vasca con abbassamento



Lavello Lab 316 incasso, filo e sottotop da 86x51  
1 vasca con abbassamento



IBP FT ST

Accessori: 6 19 71

- acciaio inox AISI 316 di spessore elevato
- vasca raggio "0"
- dimensione vasca: 54x38,8x18,3 h
- vasca con abbassamento per scorrimento accessori
- dotazioni: pilettoni 3" 1/2, copripilettoni in acciaio inox, salterello Smart, troppo-pieno B
- foro rubinetto: 2 fori di serie
- base inserimento vasca:
  - incasso e filo: 60
  - sottotop: 80
- incasso: 56x49 cm  
filotop e sottotop: v. sito web

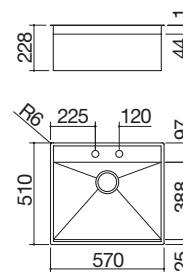

ACCIAIO INOX AISI 316 SATINATO

cod. 1LLB616

IBP FT ST

Accessori: 6 19 67 71

- acciaio inox AISI 316 di spessore elevato
- vasca raggio "0"
- dimensione vasca: 83x38,8x18,3 h
- vasca con abbassamento per scorrimento accessori
- dotazioni: pilettoni 3" 1/2, copripilettoni in acciaio inox, salterello Smart, troppo-pieno B
- foro rubinetto: 2 fori di serie
- base inserimento vasca:
  - incasso e filo: 90
  - sottotop: 100
- incasso: 85x49 cm  
filotop e sottotop: v. sito web

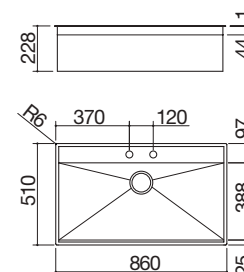

ACCIAIO INOX AISI 316 SATINATO

cod. 1LLB916

Accessori:

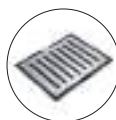

6  
cod. 1TBF



19  
cod. 1VBF



67  
cod. 1GQN

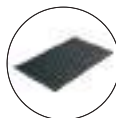

71  
cod. 1GQRN

**Dotazioni standard:** ganci di fissaggio, sifone salvaspazio con attacco lavastoviglie, imballo cartone. Il rubinetto miscelatore non è incluso.





# LAVELLI LAB COVER 316

## incasso bordo piatto e filo

Lavello Lab Cover 316 incasso e filo da 57x51  
1 vasca con coperchio + rubinetto



IBP FT

Accessori: 71

- acciaio inox AISI 316 di spessore elevato
- vasca raggio "0"
- dimensione vasca: 54x34x18,3 h
- coperchio in acciaio inox AISI 316 bilanciato removibile con apertura manuale
- dotazioni: pilettoni 3" 1/2, troppo-pieno B, rubinetto miscelatore Thalys Abbattibile con comando remoto 1RUBTH
- foro rubinetto: 2 fori di serie
- base inserimento vasca: 60
- incasso: 56x49 cm  
filotop: v. sito web

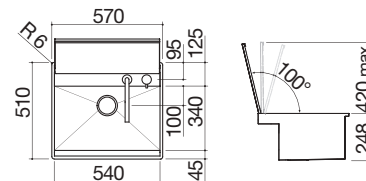

ACCIAIO INOX AISI 316 SATINATO

cod. 1LLB606

Accessori:



71

cod. 1GQRN

**Dotazioni standard:** ganci di fissaggio, sifone salvaspazio con attacco lavastoviglie, imballo cartone.





# VASCHE QUADRE R."12" 316 incasso bordo piatto, filo e sottotop

**Vasca Quadra R."12" 316 da 40x40**  
incasso, filo e sottotop



**Vasca Quadra R."12" 316 da 50x40**  
incasso, filo e sottotop



**Vasca Quadra R."12" 316 da 70x40**  
incasso, filo e sottotop



IBP FT ST

Accessori: 8 17 20 25 40 43  
45 61 62 66 71

- acciaio inox AISI 316 di spessore elevato
- dimensione vasca: 40x40x20 h
- dotazioni: pilettoni 3" 1/2, troppo-pieno B
- base inserimento vasca:
  - incasso e filo: 50
  - sottotop: 60
- incasso: 42x42 cm  
+ intaglio per troppo-pieno  
filotop e sottotop: v. sito web

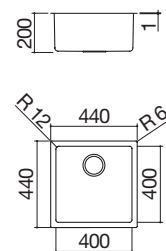

**ACCIAIO INOX AISI 316 SATINATO**

cod. 1QR406

IBP FT ST

Accessori: 8 17 20 25 40 43  
45 61 62 66 71

- acciaio inox AISI 316 di spessore elevato
- dimensione vasca: 50x40x20 h
- dotazioni: pilettoni 3" 1/2, troppo-pieno B
- base inserimento vasca:
  - incasso e filo: 60
  - sottotop: 80
- incasso: 52x42 cm  
+ intaglio per troppo-pieno  
filotop e sottotop: v. sito web

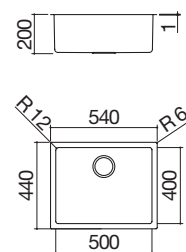

**ACCIAIO INOX AISI 316 SATINATO**

cod. 1QR506

IBP FT ST

Accessori: 8 17 20 25 40 43  
45 61 62 66 71

- acciaio inox AISI 316 di spessore elevato
- dimensione vasca: 70x40x20 h
- dotazioni: pilettoni 3" 1/2, troppo-pieno B
- base inserimento vasca:
  - incasso e filo: 80
  - sottotop: 90
- incasso: 72x42 cm  
+ intaglio per troppo-pieno  
filotop e sottotop: v. sito web

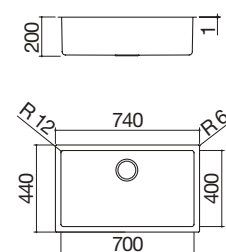

**ACCIAIO INOX AISI 316 SATINATO**

cod. 1QR706

Accessori:



8  
cod. 1TOF26



17  
cod. 1VOF



20  
cod. 1VSOF



25  
cod. 1CIVQ



40  
cod. 1CITN



43  
cod. 1TOF26N



45  
cod. 1GSPA



61  
cod. 1CIFX



62  
cod. 1VSFX



66  
cod. 1GLN



71  
cod. 1GQRN

**Dotazioni standard:** ganci di fissaggio, sifone salvaspazio con attacco lavastoviglie, imballo cartone. Il rubinetto miscelatore non è incluso.



## FUORISERIE OUTDOOR

I prodotti Outdoor Barazza in acciaio inox AISI 316 possono essere integrati in esclusivi piani di lavoro su misura in acciaio inox con finitura Satinata o Vintage, per soluzioni sartoriali uniche e personalizzabili a piacimento.

### Linee guida per la realizzazione di top Fuoriserie Outdoor:

#### Finiture

I top in acciaio inox AISI 316 sono disponibili nella raffinata ed elegante finitura Satinata o in finitura Vintage, nella quale la materia prende vita grazie a una particolare lavorazione manuale della superficie che rende ogni pezzo unico e irripetibile.

#### Limiti dimensionali

Tutti i top sono personalizzabili in lunghezza, profondità e spessore. La dimensione massima della lamiera per i top in acciaio inox AISI 316 con finitura Satinata e Vintage è di 4200x1250 mm. Lo sviluppo teorico è calcolato in questo modo: lunghezza/profondità top + 2 volte lo spessore + pieghe inferiori.

#### Profondità del top

I top sono realizzabili a parete con profondità compresa fra 300 e 750 mm e a isola con profondità compresa fra 751 e 1200 mm; se la profondità del top supera i 1000 mm, è possibile ricorrere solo a bordi di spessore 6, 8, 12 mm.

#### Spessori di bordo disponibili

6 - 8 - 12 - 20 - 30 - 40 - 60 mm

#### Rinforzi sotto top

Tutti i top sono provvisti di un supporto interno in alluminio che conferisce maggiore robustezza al prodotto e migliore resistenza agli agenti esterni.

#### Predisposizione per giunzione

In caso di necessità di un top avente sviluppo superiore ai limiti dimensionali indicati, è possibile accostare due o più top a 45° o 90°, a "L" oppure in linea. I top con spessore 40 e 60 mm saranno predisposti per accosto mediante fori previsti nello spessore dei top stessi.

#### Cottura

Sui top in acciaio inox AISI 316 è possibile installare, esclusivamente a incasso, tutti i piani cottura Thalax in finitura Satinata.

#### Lavaggio

Sui top in acciaio inox AISI 316 è possibile saldare i lavelli R. "0" con abbassamento, i lavelli R. "0" con coperchio e le vasche quadre R. "12", in finitura Satinata o Vintage.

#### Altre lavorazioni

In acciaio inox AISI 316 è possibile realizzare anche schienali, alzatine, fianchi, ante e ripiani.



ACCIAIO INOX SATINATO



ACCIAIO INOX VINTAGE

## RUBINETTI MISCELATORI monocomando

### Rubinetto miscelatore Officina Doccia 316 con doccia estraibile



- acciaio inox AISI 316
- doccia estraibile
- cartuccia: dischi ceramici
- rotazione canna: 360°
- base rubinetto: ø 45 mm
- foro rubinetto: ø 35 mm

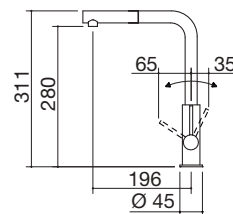

ACCIAIO INOX AISI 316 SATINATO

cod. 1RUBOF316

### Rubinetto miscelatore Mood One



- acciaio inox AISI 316
- cartuccia: dischi ceramici
- rotazione canna: 360°
- base rubinetto: 45x45 mm
- foro rubinetto: ø 35 mm

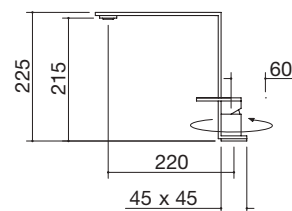

ACCIAIO INOX AISI 316 SATINATO

cod. 1RUBMD1



# RUBINETTI MISCELATORI con comando remoto

## Rubinettero miscelatore Thalys abbattibile con comando remoto



## Rubinettero miscelatore Mood Top con comando remoto



## Rubinettero miscelatore Kit Top con comando remoto e doccino estraibile



- acciaio inox AISI 316
- cartuccia: dischi ceramici
- rotazione canna: 360°
- altezza minima: 45 mm
- base rubinetto:  $\varnothing$  55 mm
- base comando:  $\varnothing$  43 mm
- foro rubinetto:  $\varnothing$  35 mm
- foro comando:  $\varnothing$  35 mm

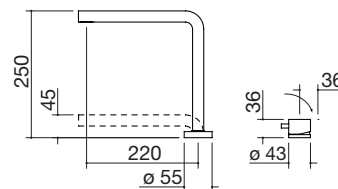

ACCIAIO INOX AISI 316 SATINATO

cod. 1RUBTH

- acciaio inox AISI 316
- cartuccia: dischi ceramici
- rotazione canna: 360°
- base rubinetto: 45x45 mm
- base comando: 50x50 mm
- foro rubinetto:  $\varnothing$  35 mm
- foro comando:  $\varnothing$  35 mm

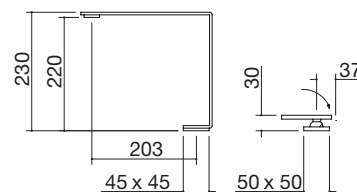

ACCIAIO INOX AISI 316 SATINATO

cod. 1RUBMDT

- acciaio inox AISI 316
- cartuccia: dischi ceramici
- rotazione canna: 360°
- base rubinetto:  $\varnothing$  50 mm
- base comando:  $\varnothing$  50 mm
- base doccino:  $\varnothing$  55 mm
- foro rubinetto:  $\varnothing$  35 mm
- foro comando:  $\varnothing$  35 mm
- foro doccino:  $\varnothing$  35 mm

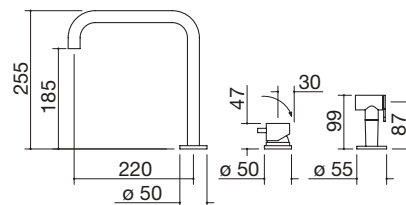

ACCIAIO INOX AISI 316 SATINATO

cod. 1RUBMRKT





# RUBINETTI E ACCESSORI

Rubinetti e Accessori è una collezione funzionale e versatile, dallo stile raffinato e contemporaneo, di elementi coordinabili ad ogni tipologia di forni, piani cottura, cappe, vasche e lavelli, realizzata con materiali che garantiscono lunga durata e praticità d'utilizzo.

**RUBINETTI  
MONOCOMANDO**  
pag. 366



**DISPENSER**  
pag. 392



**ACCESSORI LAVELLI  
E VASCHE**  
pag. 408

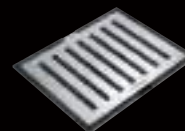

**RUBINETTI  
ABBATTIBILI**  
pag. 382



**DOCCINO ESTRAIBILE**  
pag. 394



**ACCESSORI FORNI  
E COORDINATI**  
pag. 414

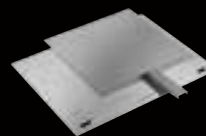

**RUBINETTI COMANDO REMOTO  
E DOCCINO ESTRAIBILE**  
pag. 384



**PORTAPRESE ELETTRICHE  
E TORRETTE**  
pag. 396



**ACCESSORI CAPPE**  
pag. 414



**RUBINETTI  
3 VIE**  
pag. 388



**BILANCIA**  
pag. 404



**ACCESSORI PIANI COTTURA**  
pag. 415



**RUBINETTI  
DOCCIONI**  
pag. 390



**CARICABATTERIE E  
CASSA BLUETOOTH**  
pag. 406



**PRODOTTI PER LA PULIZIA**  
pag. 416



# RUBINETTI

## MONOCOMANDO

## MONOCOMANDO CON DOCCIA ESTRAIBILE

FINITURA  
INOX SATINATO



p.367

p.369

p.369



p.369

FINITURA  
INOX CROMATO



p.370

p.370

p.371



p.370



p.371

ACCIAIO INOX AISI 304



p.373

p.375

p.375

p.375



p.373



p.373



p.376



p.376

ACCIAIO INOX AISI 316



p.367



p.377

NERO



p.378

p.378

p.379



p.378



p.379

GRIGIO



p.380

BIANCO



p.381

ABBATTIBILI

COMANDO REMOTO  
E DOCCINO ESTRAIBILE

3 VIE

DOCCIONI

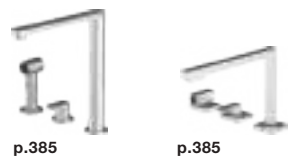



## RUBINETTI MONOCOMANDO

L'ampia gamma di Rubinetti Monocomando è pensata per un ambiente cucina pratico, funzionale e dal gusto attuale. La serie propone una scelta numerosa di miscelatori dall'innovativo design Barazza realizzati in acciaio inox e disponibili anche in diverse finiture e colori.

# RUBINETTI MISCELATORI monocomando

Rubinetto miscelatore Mood One

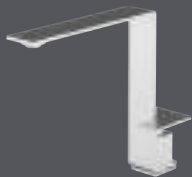

- acciaio inox AISI 316
- cartuccia: dischi ceramici
- rotazione canna: 360°
- base rubinetto: 45x45 mm
- foro rubinetto:  $\varnothing$  35 mm

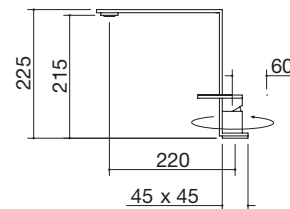

ACCIAIO INOX AISI 316 SATINATO

cod. 1RUBMD1

Rubinetto miscelatore Lab In



- cartuccia: dischi ceramici
- rotazione canna: 360°
- base rubinetto: 50x50 mm
- foro rubinetto:  $\varnothing$  35 mm

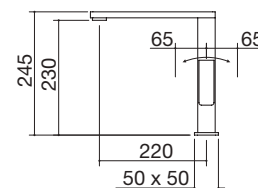

FINITURA INOX SATINATO

cod. 1RUBMLBI

Rubinetto miscelatore Mood One



Rubinetto miscelatore Lab In





# RUBINETTI MISCELATORI monocomando

## Rubinetto miscelatore Select Two



## Rubinetto miscelatore Evo Doccia con doccia estraibile con doppia erogazione



## Rubinetto miscelatore Max Steel



## Rubinetto miscelatore Select Two



- cartuccia: dischi ceramici
- rotazione canna: 360°
- base rubinetto:  $\varnothing$  50 mm
- foro rubinetto:  $\varnothing$  35 mm

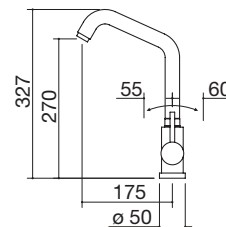

FINITURA INOX SATINATO

cod. 1RUBMS2

- doccia estraibile con doppia erogazione
- cartuccia: dischi ceramici
- rotazione canna: 360°
- base rubinetto:  $\varnothing$  50 mm
- foro rubinetto:  $\varnothing$  35 mm

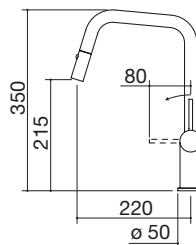

FINITURA INOX SATINATO

cod. 1RUBEVD

NEW

- cartuccia: dischi ceramici
- rotazione canna: 360°
- base rubinetto:  $\varnothing$  50 mm
- foro rubinetto:  $\varnothing$  35 mm

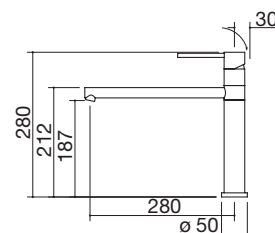

FINITURA INOX SATINATO

cod. 1RUBMXS

## Rubinetto miscelatore Max Steel



# RUBINETTI MISCELATORI monocomando

Rubinetto miscelatore B\_Free One



- cartuccia: dischi ceramici
- rotazione canna: 360°
- base rubinetto:  $\varnothing$  55 mm
- foro rubinetto:  $\varnothing$  35 mm

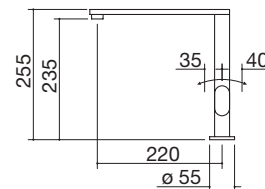

FINITURA INOX CROMATO

cod. 1RUBMBF1C

Rubinetto miscelatore B\_Fast



- cartuccia: dischi ceramici
- rotazione canna: 360°
- base rubinetto:  $\varnothing$  50 mm
- foro rubinetto:  $\varnothing$  35 mm

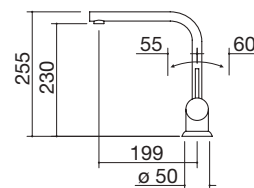

FINITURA INOX CROMATO

cod. 1RUBMFSC

NEW

Rubinetto miscelatore Lab One Doccia  
con doccia estraibile



- doccia estraibile
- cartuccia: dischi ceramici
- rotazione canna: 360°
- base rubinetto:  $\varnothing$  50 mm
- foro rubinetto:  $\varnothing$  35 mm

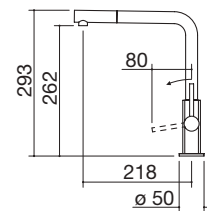

FINITURA INOX CROMATO

cod. 1RUBL1D

Rubinetto miscelatore Lab One Doccia

Rubinetto miscelatore B\_Fast



# RUBINETTI MISCELATORI monocomando

## Rubinetto miscelatore B\_Level



## Rubinetto miscelatore Officina Doccia con doccia estraibile



## Rubinetto miscelatore B\_Level



- cartuccia: dischi ceramici
- rotazione canna: 360°
- base rubinetto:  $\varnothing$  50 mm
- foro rubinetto:  $\varnothing$  35 mm

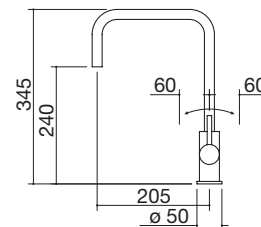

FINITURA INOX CROMATO

cod. 1RUBMBLC

- doccia estraibile
- cartuccia: dischi ceramici
- rotazione canna: 360°
- base rubinetto:  $\varnothing$  50 mm
- foro rubinetto:  $\varnothing$  35 mm

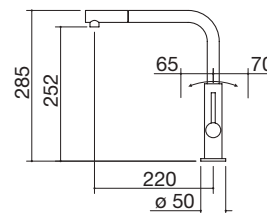

FINITURA INOX CROMATO

cod. 1RUBMOF1C

## Rubinetto miscelatore Officina Doccia





# RUBINETTI MISCELATORI monocomando

Rubinetto miscelatore Steel One

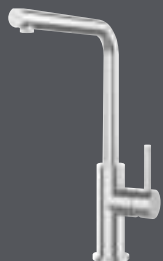

Rubinetto miscelatore Steel Doccia  
con doccia estraibile



Rubinetto miscelatore Steel Doccia Vintage  
con doccia estraibile



Rubinetto miscelatore Steel Doccia



Rubinetto miscelatore Steel Doccia Vintage



NEW

- acciaio inox AISI 304
- cartuccia: dischi ceramici
- rotazione canna: 360°
- base rubinetto:  $\varnothing$  55 mm
- foro rubinetto:  $\varnothing$  35 mm

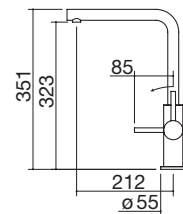

ACCIAIO INOX AISI 304 SATINATO

cod. 1RUBS1

- doccia estraibile
- acciaio inox AISI 304
- cartuccia: dischi ceramici
- rotazione canna: 180°
- base rubinetto:  $\varnothing$  50 mm
- foro rubinetto:  $\varnothing$  35 mm

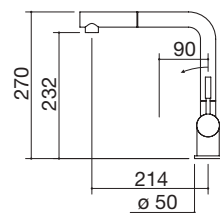

ACCIAIO INOX AISI 304 SATINATO

cod. 1RUBMSTD

- doccia estraibile
- acciaio inox Vintage AISI 304
- cartuccia: dischi ceramici
- rotazione canna: 180°
- base rubinetto:  $\varnothing$  50 mm
- foro rubinetto:  $\varnothing$  35 mm

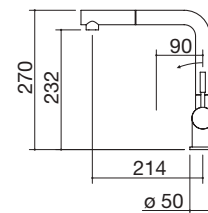

ACCIAIO INOX AISI 304 VINTAGE

cod. 1RUBMSTDV



# RUBINETTI MISCELATORI monocomando

Rubinetto miscelatore Easy Steel



Rubinetto miscelatore B\_Free Steel



Rubinetto miscelatore B\_Open One Steel



Rubinetto miscelatore Easy Steel



Rubinetto miscelatore B\_Free Steel



- acciaio inox AISI 304
- cartuccia: dischi ceramici
- rotazione canna: 360°
- base rubinetto: ø 50 mm
- foro rubinetto: ø 35 mm

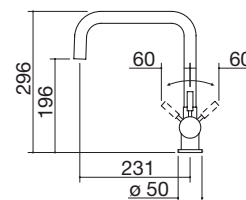

ACCIAIO INOX AISI 304 SATINATO

cod. 1RUBESS

- acciaio inox AISI 304
- cartuccia: dischi ceramici
- rotazione canna: 360°
- base rubinetto: ø 50 mm
- foro rubinetto: ø 35 mm

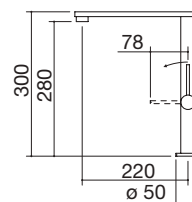

ACCIAIO INOX AISI 304 SATINATO

cod. 1RUBBFS

NEW

- acciaio inox AISI 304
- cartuccia: dischi ceramici
- rotazione canna: 360°
- base rubinetto: ø 55 mm
- foro rubinetto: ø 35 mm

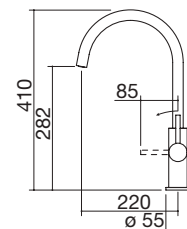

ACCIAIO INOX AISI 304 SATINATO

cod. 1RUBBO1S

## RUBINETTI MISCELATORI monocomando

**Rubinetto miscelatore Select One Doccia Steel**  
con doccia estraibile



**Rubinetto miscelatore Officina One Doccia Steel**  
con doccia estraibile



**Rubinetto miscelatore Select One Doccia Steel**



NEW

- doccia estraibile
- acciaio inox AISI 304
- cartuccia: dischi ceramici
- rotazione canna: 360°
- base rubinetto: ø 55 mm
- foro rubinetto: ø 35 mm

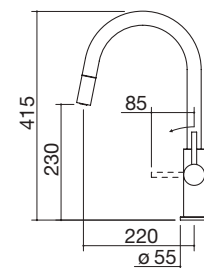

ACCIAIO INOX AISI 304 SATINATO

cod. 1RUBS1DS

NEW

- doccia estraibile
- acciaio inox AISI 304
- cartuccia: dischi ceramici
- rotazione canna: 360°
- base rubinetto: ø 55 mm
- foro rubinetto: ø 35 mm

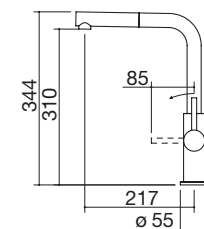

ACCIAIO INOX AISI 304 SATINATO

cod. 1RUBO1DS

**Rubinetto miscelatore Officina One Doccia Steel**



# RUBINETTI MISCELATORI monocomando

Rubinetto miscelatore **Officina Doccia 316**  
con doccia estraibile



- doccia estraibile
- acciaio inox AISI 316
- cartuccia: dischi ceramici
- rotazione canna: 360°
- base rubinetto:  $\varnothing$  45 mm
- foro rubinetto:  $\varnothing$  35 mm

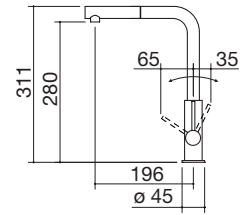

ACCIAIO INOX AISI 316 SATINATO

cod. 1RUBOF316



# RUBINETTI MISCELATORI monocomando

## Rubinetto miscelatore Unique Two



- cartuccia: dischi ceramici
- rotazione canna: 360°
- base rubinetto: ø 50 mm
- foro rubinetto: ø 35 mm

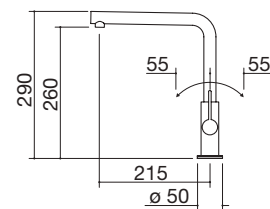

NERO

cod. 1RUBUN2

## Rubinetto miscelatore Unique Two Doccia con doccia estraibile



- doccia estraibile
- cartuccia: dischi ceramici
- rotazione canna: 360°
- base rubinetto: ø 50 mm
- foro rubinetto: ø 35 mm

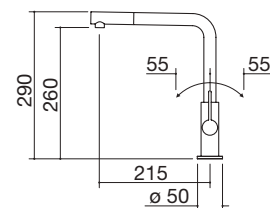

NERO

cod. 1RUBUN2D

## Rubinetto miscelatore Max Black



NEW

- cartuccia: dischi ceramici
- rotazione canna: 360°
- base rubinetto: ø 50 mm
- foro rubinetto: ø 35 mm

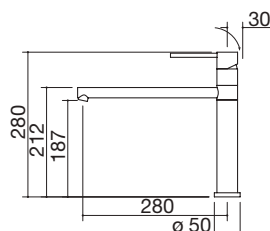

NERO

cod. 1RUBMXK

## Rubinetto miscelatore Unique Two Doccia



## Rubinetto miscelatore Max Black



# RUBINETTI MISCELATORI monocomando

Rubinetto miscelatore City One



Rubinetto miscelatore Evo Doccia Black  
con doccia estraibile con doppia erogazione



Rubinetto miscelatore City One



- cartuccia: dischi ceramici
- rotazione canna: 360°
- base rubinetto:  $\varnothing$  50 mm
- foro rubinetto:  $\varnothing$  35 mm

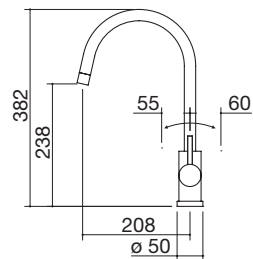

NERO

cod. 1RUBCY1

- doccia estraibile con doppia erogazione
- cartuccia: dischi ceramici
- rotazione canna: 360°
- base rubinetto:  $\varnothing$  50 mm
- foro rubinetto:  $\varnothing$  35 mm

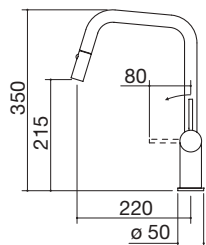

NERO

cod. 1RUBEVDK

Rubinetto miscelatore Evo Doccia Black





## RUBINETTI MISCELATORI monocomando

**Rubinetto miscelatore Soul Doccia**  
con doccia estraibile



- doccia estraibile
- cartuccia: dischi ceramici
- rotazione canna: 360°
- base rubinetto:  $\varnothing$  50 mm
- foro rubinetto:  $\varnothing$  35 mm

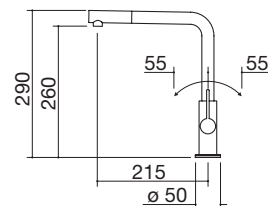

**GRIGIO**

cod. **1RUBSODG**



## RUBINETTI MISCELATORI monocomando

Rubinetti miscelatore Soul Doccia  
con doccia estraibile



- doccia estraibile
- cartuccia: dischi ceramici
- rotazione canna: 360°
- base rubinetto:  $\varnothing$  50 mm
- foro rubinetto:  $\varnothing$  35 mm

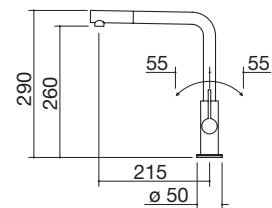

BIANCO

cod. 1RUBSODB

## RUBINETTI MISCELATORI abbattibili

**Rubinetti miscelatore B\_Free Abbattibile**  
con comando remoto



**Rubinetti miscelatore B\_Open Abbattibile**  
con comando remoto e con doccia estraibile



**Rubinetti miscelatore B\_Free Abbattibile**



- cartuccia: dischi ceramici
- rotazione canna: 360°
- altezza minima: 42 mm
- base rubinetto:  $\varnothing$  55 mm
- base comando:  $\varnothing$  52 mm
- foro rubinetto:  $\varnothing$  35 mm
- foro comando:  $\varnothing$  35 mm

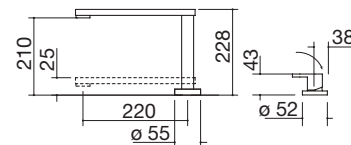

**FINITURA INOX SATINATO**

cod. **1RUBMBFA**

- doccia estraibile
- cartuccia: dischi ceramici
- rotazione canna: 360°
- altezza minima: 60 mm
- base rubinetto:  $\varnothing$  55 mm
- base comando:  $\varnothing$  50 mm
- foro rubinetto:  $\varnothing$  35 mm
- foro comando:  $\varnothing$  35 mm

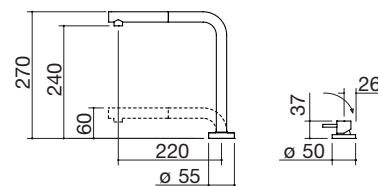

**FINITURA INOX SATINATO**

cod. **1RUBMBOA**

**Rubinetti miscelatore B\_Open Abbattibile**



# RUBINETTI MISCELATORI abbattibili

## Rubinetto miscelatore Space Steel Abbattibile con comando remoto



## Rubinetto miscelatore Thalys Abbattibile con comando remoto



## Rubinetto miscelatore B\_Smart Abbattibile



NEW

- acciaio inox AISI 304
- cartuccia: dischi ceramici
- rotazione canna: 360°
- altezza minima: 40 mm
- base rubinetto:  $\varnothing$  54 mm
- base comando:  $\varnothing$  54 mm
- foro rubinetto:  $\varnothing$  35 mm
- foro comando:  $\varnothing$  35 mm

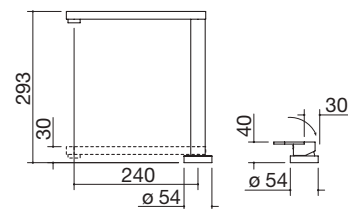

ACCIAIO INOX AISI 304 SATINATO

cod. 1RUBSSA

- acciaio inox AISI 316
- cartuccia: dischi ceramici
- rotazione canna: 360°
- altezza minima: 45 mm
- base rubinetto:  $\varnothing$  55 mm
- base comando:  $\varnothing$  43 mm
- foro rubinetto:  $\varnothing$  35 mm
- foro comando:  $\varnothing$  35 mm

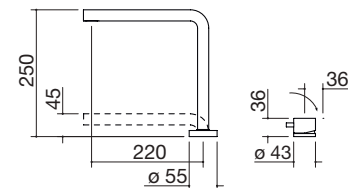

ACCIAIO INOX AISI 316 SATINATO

cod. 1RUBTH

- cartuccia: dischi ceramici
- rotazione canna: 360°
- altezza minima: 71 mm
- base rubinetto:  $\varnothing$  55 mm
- foro rubinetto:  $\varnothing$  35 mm

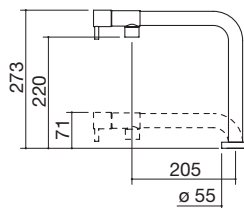

FINITURA INOX SATINATO

cod. 1RUBBSM

Rubinetto miscelatore Space Steel Abbattibile

Rubinetto miscelatore Thalys Abbattibile

Rubinetto miscelatore B\_Smart Abbattibile





## RUBINETTI COMANDO REMOTO E DOCCINO ESTRAIBILE

I rubinetti con comando remoto e doccino estraibile, grazie al design originale ed essenziale, uniscono qualità puramente estetiche al massimo delle funzionalità. La loro particolare natura permette di compiere operazioni di pulizia e preparazione che vanno ben oltre le normali possibilità dei rubinetti tradizionali.

# RUBINETTI MISCELATORI con comando remoto e doccino estraibile

## Rubinetto miscelatore Kit Top

con comando remoto e con doccino estraibile



## Rubinetto miscelatore B\_Free Kit

con comando remoto e con doccino estraibile



## Rubinetto miscelatore Mizu Kit Abbattibile

con comando remoto e con doccino estraibile



## Rubinetto miscelatore B\_Free Kit



- acciaio inox AISI 316
- cartuccia: dischi ceramici
- rotazione canna: 360°
- base rubinetto:  $\varnothing$  50 mm
- base doccino:  $\varnothing$  55 mm
- foro rubinetto:  $\varnothing$  35 mm
- foro comando:  $\varnothing$  35 mm
- foro doccino:  $\varnothing$  35 mm

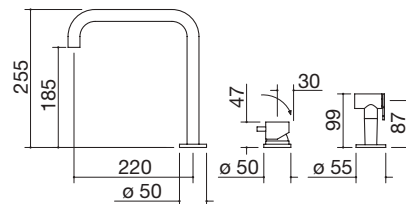

ACCIAIO INOX AISI 316 SATINATO

cod. 1RUBMRKT

- cartuccia: dischi ceramici
- rotazione canna: 360°
- base rubinetto:  $\varnothing$  50 mm
- base doccino:  $\varnothing$  55 mm
- foro rubinetto:  $\varnothing$  35 mm
- foro comando:  $\varnothing$  35 mm
- foro doccino:  $\varnothing$  35 mm

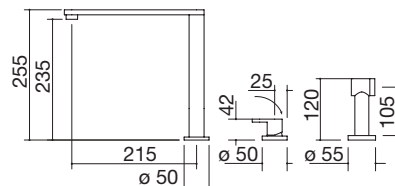

FINITURA INOX SATINATO

cod. 1RUBMBFRK

- cartuccia: dischi ceramici
- rotazione canna: 360°
- altezza minima: 40 mm
- base rubinetto: 52x52 mm
- base comando: 52x52 mm
- base doccino: 52x52 mm
- foro rubinetto:  $\varnothing$  35 mm
- foro comando:  $\varnothing$  35 mm
- foro doccino:  $\varnothing$  35 mm

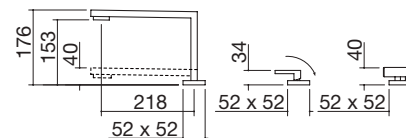

FINITURA INOX SATINATO

cod. 1RUBMZK

## Rubinetto miscelatore Mizu Kit Abbattibile



# RUBINETTI COMANDO REMOTO



## RUBINETTI MISCELATORI comando remoto

Rubinetto miscelatore Mood Top  
con comando remoto

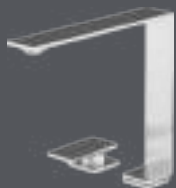

- acciaio inox AISI 316
- cartuccia: dischi ceramici
- rotazione canna: 360°
- base rubinetto: 45x45 mm
- base comando: 50x50 mm
- foro rubinetto:  $\varnothing$  35 mm
- foro comando:  $\varnothing$  35 mm

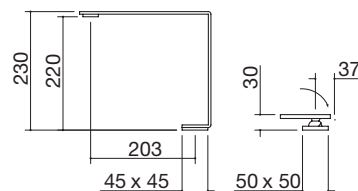

ACCIAIO INOX AISI 316 SATINATO

cod. 1RUBMDT





## RUBINETTI MISCELATORI comando remoto

**Rubinetto miscelatore Soul**  
comando remoto e con doccia estraibile



- doccia estraibile
- cartuccia: dischi ceramici
- rotazione canna: 360°
- base rubinetto:  $\varnothing$  55 mm
- base comando:  $\varnothing$  50 mm
- foro rubinetto:  $\varnothing$  35 mm
- foro comando:  $\varnothing$  35 mm

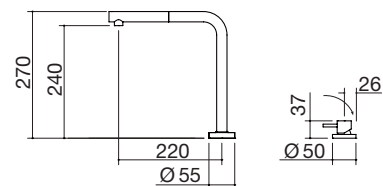

**NERO**

cod. **1RUBSORN**



RUBINETTI  
3 VIE



# RUBINETTI MISCELATORI 3 vie

## Rubinetto miscelatore Glass 3 vie



- acciaio inox AISI 316
- cartuccia: dischi ceramici
- rotazione canna: 360°
- base rubinetto: ø 50 mm
- foro rubinetto: ø 35 mm

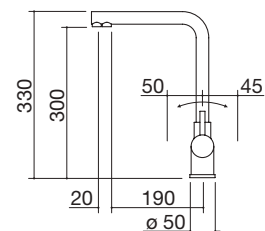

**ACCIAIO INOX AISI 316 SATINATO**

cod. **1RUBMGL**

### Accessori:

**Filtro (comprensivo di cartuccia)**

cod. **1FGL**

**Cartuccia di ricambio**

cod. **1CGL**

## Rubinetto miscelatore Glass 3 vie

Glass è totalmente in acciaio inox AISI 316 e svolge due funzioni in un unico corpo: erogazione di acqua depurata e di acqua corrente normale. Permette di usare l'acqua filtrata e depurata solo quando necessario. È un sistema economico, ecologico e sicuro, pensato per garantire un'acqua sempre pura eliminando i residui di calcare e cloro, causa di cattivi odori. Rispetta l'ambiente perché riduce sensibilmente l'utilizzo di plastica, non genera sprechi d'acqua e permette di risparmiare in totale sicurezza.

È pratico, di poco ingombro, esteticamente integrato. Non necessita di un'installazione particolare ma è sufficiente quella tradizionale. Tutta la tecnologia è racchiusa in una cartuccia la cui rapida e semplice sostituzione non necessita né l'ausilio di attrezzi né l'intervento di un tecnico specializzato. Ogni cartuccia eroga 7000 litri di acqua purissima.

I flussi sono separati in modo tale che l'acqua filtrata e depurata rimanga divisa per tutto il suo percorso.

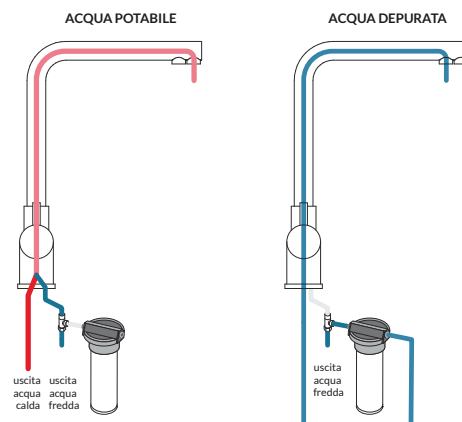

## Rubinetto miscelatore Glass 3 vie



# RUBINETTI DOCCIONI

Lo scorrere dell'acqua scopre nuovi volumi. Una curva importante e potente convoglia il getto d'acqua per dirigerlo ovunque si voglia. La praticità più evoluta incontra un segno di puro design che si veste delle finiture inox satinato, cromato e nero.



# RUBINETTI MISCELATORI doccioni

## Rubinetto miscelatore Flexi



## Rubinetto miscelatore Spring One con doccia con doppia erogazione



## Rubinetto miscelatore City



## Rubinetto miscelatore Spring One



## Rubinetto miscelatore Flexi



- cartuccia: dischi ceramici
- rotazione canna: 360°
- base rubinetto:  $\varnothing$  50 mm
- foro rubinetto:  $\varnothing$  35 mm

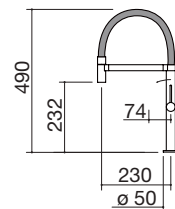

FINITURA INOX SATINATO

cod. 1RUBMFX

NEW

- doccia con doppia erogazione
- cartuccia: dischi ceramici
- rotazione canna: 360°
- base rubinetto:  $\varnothing$  50 mm
- foro rubinetto:  $\varnothing$  35 mm

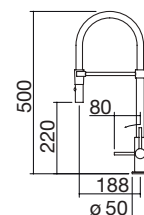

FINITURA INOX CROMATO

cod. 1RUBSP1

- cartuccia: dischi ceramici
- rotazione canna: 360°
- base rubinetto:  $\varnothing$  55 mm
- foro rubinetto:  $\varnothing$  35 mm

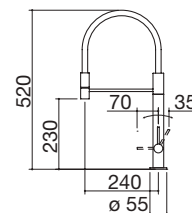

NERO

cod. 1RUBCY

# DISPENSER

Tutta la praticità di avere il sapone o il detersivo realmente a portata di mano, senza avere flaconi sul bordo lavello. Un vantaggio estetico che diviene anche pratico nel momento in cui il dispenser fornisce la possibilità di avere meno ingombro sul piano di lavoro rendendolo più pulito e funzionale.



# DISPENSER

## Dispenser Smart Steel



NEW

- acciaio inox AISI 304
- distributore con contenitore per sapone liquido/detersivo con carica dall'alto, capacità: 250 ml
- dimensione contenitore:  $\varnothing$  56x150 h mm
- base dispenser:  $\varnothing$  40 mm
- foro dispenser:  $\varnothing$  35 mm
- installabile su top con spessore minore o uguale a 65 mm

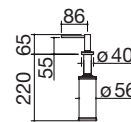

ACCIAIO INOX AISI 304 SATINATO

cod. 1DSS

## Dispenser Smart Black



NEW

- distributore con contenitore per sapone liquido/detersivo con carica dall'alto, capacità: 250 ml
- dimensione contenitore:  $\varnothing$  56x150 h mm
- base dispenser:  $\varnothing$  40 mm
- foro dispenser:  $\varnothing$  35 mm
- installabile su top con spessore minore o uguale a 65 mm

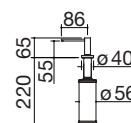

NERO

cod. 1DSK

## Dispenser Smart Black



## Dispenser Smart Steel



# DOCCINO ESTRAIBILE

Il doccino estraibile, completamente indipendente, si affianca al rubinetto per compiere operazioni di pulizia più intense e performanti e portare il getto dell'acqua ancora più vicino alle superfici di stoviglie e alimenti.



## DOCCINO ESTRAIBILE

Doccino estraibile



- doccino estraibile
- compatibilità con:  
miscelatore standard, miscelatore  
comando remoto, alimentazione  
indipendente
- base doccino:  $\varnothing$  55 mm
- foro doccino:  $\varnothing$  35 mm

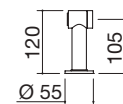

FINITURA INOX SATINATO

cod. 1DCE





## PORTAPRESE ELETTRICHE DA TOP

Barazza propone soluzioni tecnologiche di alto livello estetico e funzionale che consentono di elettrificare i piani cucina senza rinunciare alla pulizia necessaria.

# PORTAPRESE ELETTRICHE DA TOP

## Portaprese Smart con presa Schuko incasso



- 1 presa Schuko
- dimensione:  $\varnothing$  59 mm
- incasso:  $\varnothing$  54 mm

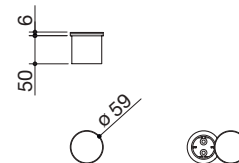

## Portaprese Smart con porte USB incasso



- 2 porte USB (1 tipo A, 1 tipo C)
- dimensione:  $\varnothing$  59 mm
- incasso:  $\varnothing$  54 mm

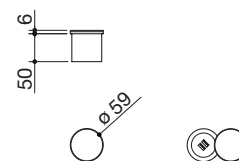

## COPERCHIO ACCIAIO INOX AISI 304 SATINATO cod. 1PSS

## COPERCHIO ACCIAIO INOX AISI 304 SATINATO cod. 1PSU



# TORRETTE PORTAPRESE

La tecnologia si rivela solo quando serve. La nuova torretta elettrificata, dal design circolare ed essenziale, emerge dal piano con un gesto fluido e silenzioso e scompare quando non è più necessaria, restituendo al piano di lavoro la sua purezza originaria. Nella versione Black Power, il coperchio, dotato di un caricabatterie a induzione, si trasforma in un'elegante base di ricarica wireless per il tuo smartphone.

# TORRETTE PORTAPRESE

Torretta portaprese estraibile Black Power  
incasso



NEW

- 2 prese Schuko  
+ 2 porte USB (1 tipo A, 1 tipo C)  
+ caricabatterie a induzione
- dimensione:  $\varnothing$  90 mm
- incasso:  $\varnothing$  82 mm

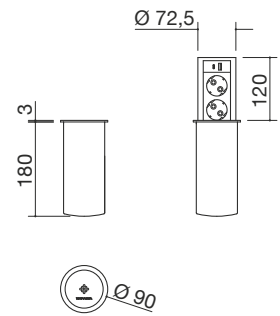

COPERCHIO NERO

cod. 1TPKP



## TORRETTE PORTAPRESE caratteristiche

### Torretta portaprese estraibile Steel



La perfezione di un elemento circolare dialoga con la funzionalità, in un'armonia di forme che esalta la bellezza dell'acciaio e celebra l'innovazione.

### Torretta portaprese Black Matt



Un movimento fluido e silenzioso trasforma le prese Schuko e USB in elementi discreti e sofisticati, sempre pronto all'uso, ma mai invasivi.

# TORRETTE PORTAPRESE

## Torretta portaprese estraibile Steel incasso



## Torretta portaprese estraibile Black Matt incasso



NEW

- 2 prese Schuko
- + 2 porte USB (1 tipo A, 1 tipo C)
- dimensione:  $\varnothing$  90 mm
- incasso:  $\varnothing$  82 mm

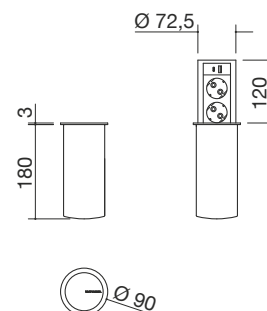

## COPERCHIO ACCIAIO INOX AISI 304 SATINATO cod. 1TPS

NEW

- 2 prese Schuko
- + 2 porte USB (1 tipo A, 1 tipo C)
- dimensione:  $\varnothing$  90 mm
- incasso:  $\varnothing$  82 mm

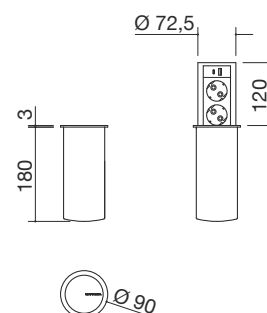

## COPERCHIO NERO OPACO

cod. 1TPKM

## PORTAPRESE ELETTRICHE DA TOP caratteristiche

### Portaprese da top Up



Portaprese da top è una soluzione tecnologica di alto livello che consente di elettrificare i piani cucina e può essere utilizzato anche con coperchio chiuso. Dotato di due prese Schuko e una porta USB. Può essere installato a incasso o filotop.

### Portaprese da top basculante



Soluzione tecnologica che permette di aggiungere prese elettriche proprio dove servono. Il pratico sistema di rotazione a 180° consente di far scomparire le prese sotto all'elegante coperchio in acciaio inox, disponibile nelle finiture Satinato, Vintage e nell'esclusiva finitura nera.

# PORTAPRESE ELETTRICHE DA TOP

## Portaprese da top Up incasso e filo



- 2 prese Schuko + 1 porta USB
- dimensione: 210x167 mm
- incasso: 195x157 mm
- filotop: v. sito web

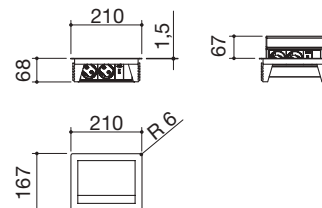

## Portaprese da top basculante incasso



### COPERCHIO ACCIAIO INOX AISI 304 SATINATO cod. 1PPTU

- 2 prese Schuko + 1 porta USB
- coperchio con sistema basculante a 180°
- dimensione: 225x105 mm
- incasso: 215x88 mm

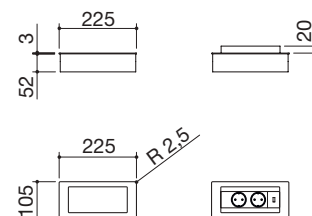

## Portaprese da top basculante incasso



### COPERCHIO ACCIAIO INOX AISI 304 SATINATO cod. 1PPB

- 2 prese Schuko + 1 porta USB
- coperchio con sistema basculante a 180°
- dimensione: 225x105 mm
- incasso: 215x88 mm

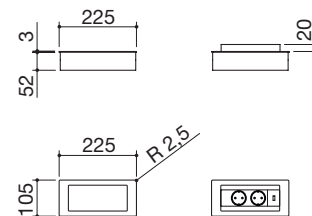

## Portaprese da top basculante incasso



### COPERCHIO ACCIAIO INOX AISI 304 VINTAGE cod. 1PPBV

- 2 prese Schuko + 1 porta USB
- coperchio con sistema basculante a 180°
- dimensione: 225x105 mm
- incasso: 215x88 mm

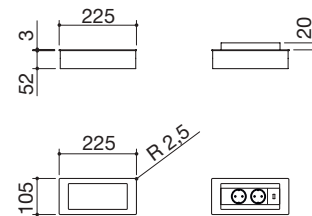

### COPERCHIO NERO

cod. 1PPBN

# BILANCIA

Non una semplice bilancia, ma una vera e propria centrale tecnologica per il piano di lavoro.

Oltre alle funzioni di pesatura, con la possibilità di impostare diverse unità di misura, funzioni tara e somma e un range di pesata da 0 a 20 kg, la bilancia è in grado sia di connettersi alle cappe Barazza, diventandone controller da remoto, sia di sostituire l'interruttore di uno qualsiasi dei punti luce nella cucina, integrando accensione e spegnimento. A completare la funzionalità del prodotto due diversi sistemi per il controllo dei tempi, in grado di operare simultaneamente: il primo un timer tradizionale, il secondo un multi-timer in grado di controllare più intervalli di tempo in contemporanea.



# BILANCIA

## Bilancia in acciaio inox AISI 304 incasso e filo

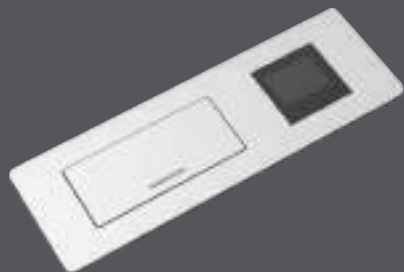

- acciaio inox AISI 304 di spessore elevato
- range di pesata: 0-20 kg
- unità: g, kg, lb, oz
- precisione:  $\pm 1$ g
- funzioni: tara, somma, minute minder, multi-timer
- comando remoto per cappe Barazza
- interruttore punto luce cucina 5 A 250 V
- spegnimento automatico
- alimentazione 100-240 V
- assorbimento massimo 0,2 A
- incasso: 400x140 mm  
filotop: v. sito web

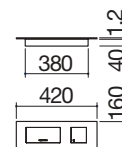

ACCIAIO INOX AISI 304 SATINATO

cod. 1BL



# CARICABATTERIE A INDUZIONE E CASSA BLUETOOTH

Nuovi elementi tecnologici quali la cassa Bluetooth, potente e intuitiva, e il Caricabatterie a induzione, veloce ed efficiente, sono pronti a trasformare i piani cucina e i canali attrezzati in centri multifunzionali e interattivi. La cucina diviene il cuore di nuove energie che partono da qui per arrivare in tutti gli ambiti della vita.



## Caricabatterie a induzione incasso



- funzioni: supporta la ricarica rapida, alta efficienza di ricarica (79%), indicatore LED, rilevamento selettivo dispositivi, spegnimento di sicurezza
- input: 110-240 V ac, 50/60 Hz
- output: 5 V / 9 V - 1.1 A
- potenza max: 10 W
- dimensione:  $\varnothing$  68 mm
- incasso:  $\varnothing$  60 mm

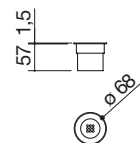

**FINITURA INOX SATINATO**

**cod. 1CBI**



**Cassa Bluetooth**  
incasso



- funzioni: Bluetooth 5.0, equalizzatore hardware digitale a 5 bande
- campo Bluetooth: 10 m
- input: 110-240 V ac, 50/60 Hz
- potenza max: 3 W
- dimensione:  $\varnothing$  68 mm
- incasso:  $\varnothing$  60 mm

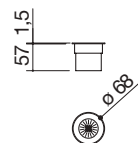

**FINITURA INOX SATINATO**

cod. **1CAB**

# ACCESSORI

Un'ampia scelta di accessori rende l'ambiente cucina una vera e propria postazione di lavoro funzionale. Nulla è lasciato al caso, c'è un accessorio per ogni esigenza dall'area lavaggio alla zona cottura, compresi forni e cappe.



## ACCESSORI LAVELLI E VASCHE QUADRE

### Cestello in acciaio inox brillantato



2 dimensione cestello 32,5x32,5x14 h cod. 1CQI

### Tagliere in polietilene



8 dimensione tagliere 26x43 cod. 1TOF26

### Cestello sospeso in acciaio inox brillantato



5 dimensione cestello 36,5x23,5x15 h cod. 1CREIM

### Tagliere in iroko



12 dimensione tagliere 40x35 cod. 1TRE

### Tagliere multiuso B\_Free in acciaio inox e HPL nero

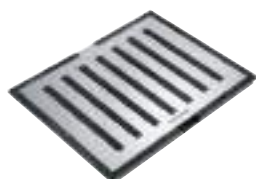

6 dimensione tagliere 33x41 cod. 1TBF

### Tagliere in polietilene



13 dimensione tagliere 31,9x17,1 cod. 1TREPМ

### Tagliere multiuso B\_Free



### Tagliere in polietilene



# ACCESSORI LAVELLI E VASCHE QUADRE

## Tagliere in polietilene



14 dimensione tagliere 40x35 cod. 1TREP

## Coprivasca forato in acciaio inox



23 dimensione coprivasca 34x34 cod. 1CI33

24 dimensione coprivasca 40x35 cod. 1CI91

## Vaschetta forata in acciaio inox



17 dimensione vaschetta 15x43x12 h cod. 1VOF

18 dimensione vaschetta 15x48x12 h cod. 1VLB

19 dimensione vaschetta 12x41x6 h cod. 1VBF

## Coprivasca forato in acciaio inox



25 dimensione coprivasca 25x43 cod. 1CIVQ

## Vassoio forato con scolapiatti removibile in acciaio inox



20 dimensione vassoio 25x43x7 h cod. 1VSOF

21 dimensione vassoio 25x48x7 h cod. 1VSLB

## Copripiletone con cestello in acciaio inox



38 cod. 1CPI

## Griglia multiuso Roll-Up in acciaio inox



## Vassoio forato con scolapiatti removibile in acciaio inox



## ACCESSORI LAVELLI E VASCHE QUADRE

Coprivasca forato in acciaio inox con tagliere in HPL nero



40 dimensione coprivasca 25x43

cod. 1CITN

Griglia multiuso Roll-Up in acciaio inox

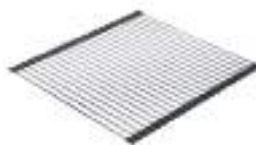

45 dimensione griglia 46x44

cod. 1GSPA

Tagliere in HPL nero



43 dimensione tagliere 26x43

cod. 1TOF26N

Tagliere gocciolatoio multiuso in HPL nero



46 dimensione tagliere 40x24

cod. 1TGMD

Tagliere scorrevole in HPL nero



44 dimensione tagliere 48x40

cod. 1TGSL

Tagliere scorrevole in HPL nero



47 dimensione tagliere 52x30

cod. 1TGS

Coprivasca forato in acciaio inox con tagliere in HPL nero



Tagliere in HPL nero



## ACCESSORI LAVELLI E VASCHE QUADRE

Coprivasca forato in acciaio inox con scolapiatti removibile in HPL nero



61 dimensione coprivasca 25x43

cod. 1CIFX

Griglia d'appoggio fondo vasca in HPL nero

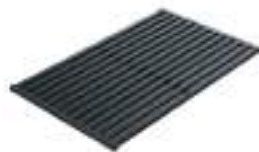

71 dimensione griglia 33,8x38,3

cod. 1GQRN

Vassoio forato in acciaio inox con scolapiatti removibile in HPL nero



62 dimensione vassoio 25x43x7 h

cod. 1VSFX

63 dimensione vassoio 25x48x7 h

cod. 1VSVQ

Tagliere Thalass in legno massello di rovere



73 dimensione tagliere 25x35,9

cod. 1TTH

Griglia d'appoggio in HPL nero

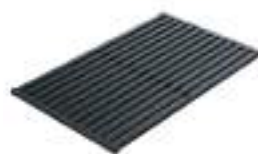

66 dimensione griglia 26,5x43

cod. 1GLN

67 dimensione griglia 26,5x48

cod. 1GQN

Griglia d'appoggio in HPL nero



Vassoio forato in acciaio inox con scolapiatti removibile in HPL nero

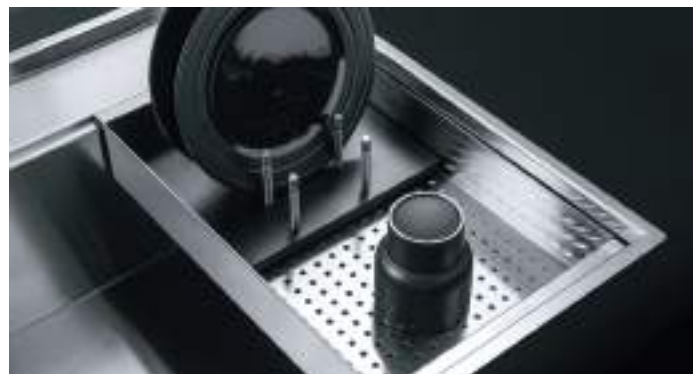

## KIT SALTERELLI

### Kit salterello



- foro comando: Ø 35 mm
- copripilettoni in acciaio inox, pilettoni 3" ½ e troppo-pieno con scarico perimetrale

54

cod. 1SPR

### Kit salterello Smart nero



- foro comando: Ø 35 mm
- con pilettoni 3" ½ e troppo-pieno con scarico perimetrale

65

cod. 1SPSN

### Kit salterello Smart



- foro comando: Ø 35 mm
- con copripilettoni in acciaio inox, pilettoni 3" ½ e troppo-pieno con scarico perimetrale

64

cod. 1SPSI

### Kit salterello Smart nero



## ACCESSORI FORNI E COORDINATI

Piastra per pizza in acciaio inox AISI 304

NEW



28 dimensione piastra: 44,4x33,5 cod. 1PPI

Pala per pizza in acciaio inox AISI 304

NEW



79 dimensione pala: 44,7x30 cod. 1PPZ

Kit 2 coppie di guide estraibili



29 per forni da 60 (escluso Officina Advance) cod. 1CG6

33 per forni City da 90 cod. 1CG9

Cestello per frittura ad aria

NEW



80 dimensioni cestello: 35,5x19x9,5 h cod. 1CFFA

Piastra e pala per pizza

Kit 2 coppie di guide estraibili

Kit contenitori per sottovuoto



Kit contenitori per sottovuoto



57 contenitori in 3 diverse dimensioni cod. 1KS3

- dimensione contenitori 0,7 l Ø 14x7 h  
1,4 l Ø 14x12,5 h  
2 l Ø 14x18,5 h

## ACCESSORI CAPPE

Doppio filtro carbone



41 per cappe Lab Evolution, Mood, Unique, Steel cod. 1FC1

72 per cappe B\_Ambient cod. 1FCA1

Panni per filtri grassi

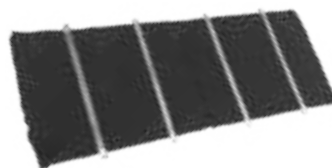

48 per cappa B\_Draft da 90 (x2) cod. 1FC3

49 per cappa B\_Draft da 120 (x2) cod. 1FC4

## ACCESSORI PIANO COTTURA CON CAPPA INTEGRATA

Kit filtri carbone piano Zero Advance

NEW



76

cod. 1FZA

Kit filtri ceramici piano Zero Advance

NEW



75

cod. 1FCZA

Kit canalizzazione rettangolare piano Zero Advance

NEW



77

cod. 1TPZA

Griglia zoccolo uscita piano Zero Advance

NEW



78

cod. 1UZA

## ACCESSORI PIANI COTTURA

Bistecchiera in ghisa per piani induzione



74

dimensione bistecchiera 26x42

cod. 1BID

Riduzione in ghisa per wok



35

per doppia e tripla corona  
(esclusi piani cottura Lab Evolution e Mood)

cod. 1RWJ

Paraschizzi in acciaio inox AISI 316



81

per Teppanyaki Thalys da 80

cod. 1PST

Cartuccia sigillante



per piani cottura e lavelli installati a filo cod. 1CSF

Bistecchiera in ghisa per piano induzione    Riduzione in ghisa per wok



# PRODOTTI PER LA PULIZIA

## ACCIAIO INOX

Acciaio inox è il nome dato agli acciai ad alto tenore di cromo e nichel per la loro caratteristica di non arrugginire se esposti all'aria e all'acqua. Esistono vari tipi di acciaio inox; Barazza utilizza quelli AISI 304 e 316 (marchio statunitense: American Iron and Steel Institute), che assicurano un'eccezionale resistenza alla corrosione, facilità di pulizia ed elevata igiene.

Per un'ottima manutenzione Barazza raccomanda:

- Dopo l'uso risciacquare bene con acqua e asciugare con un panno pulito o una pelle di daino.
- Utilizzare qualsiasi normale detersivo purché non contenga cloro o suoi composti, come candeggina o acido muriatico.
- Solo per macchie persistenti usare un po' di aceto bianco caldo.
- Non adoperare pagliette in acciaio né altri materiali abrasivi che graffierebbero inevitabilmente la superficie in acciaio.
- Non trascinare oggetti sul piano ma utilizzare tagliere e sottopentole durante le normali operazioni in cucina.
- Evitare di appoggiare pentole calde, forni e fornelli che possono causare deformazioni e ingiallimenti.
- Non lasciare a lungo sulla superficie oggetti di ferro arrugginiti.
- Non lasciare nelle vicinanze del prodotto confezioni e flaconi aperti di detersivi o altre sostanze chimiche.



## CREMA DETERGENTE EASY CLEAN

Easy Clean è un detergente cremoso studiato esclusivamente per la pulizia di lavelli, piani cottura, cappe, forni e superfici in acciaio inox in genere. Ecologico e Made in Italy, è formulato con materie prime di ottima qualità, ricco di pigmenti lucidanti e di sostanze curanti, e rispetta l'acciaio inox togliendo senza fatica depositi calcarei e macchie di grasso. Conferisce allo stesso nuova brillantezza e una protezione che ritarda il riappannamento e il deposito dello sporco. Non è consigliato l'utilizzo su elementi in acciaio inox nero.

## DETERGENTE PROFESSIONALE MULTIUSO MULTI CLEAN

Il detergente professionale Multiuso Multi Clean, indicato nella pulizia quotidiana, profumato, rimuove lo sporco velocemente su tutte le superfici dure lavabili. Di formula ecologica, può essere usato puro o diluito in acqua a seconda delle necessità.

## PANNO PROFESSIONALE IN MICROFIBRA EASY CLEAN

Il panno professionale in microfibra Easy Clean Barazza, grazie alla sua azione sgrassante e assorbente, pulisce e igienizza con una sola passata tutte le superfici senza detersivi. L'innovativo prodotto, antibatterico testato, è caratterizzato da un'eccezionale morbidezza e da un'efficacia costante nel tempo che lo rendono supporto indispensabile per le pulizie di tutti i giorni.

## PROFESSIONAL CLEANING BOX

Il nuovo Professional Cleaning Box proposto da Barazza, pratico e innovativo, contiene: la crema detergente professionale Easy Clean 150 g per la pulizia dell'acciaio inox, il detergente professionale multiuso Multi Clean 200 ml e il panno professionale in microfibra antibatterico Easy Clean per garantire una pulizia attenta ed efficace per tutto l'ambiente cucina.

## PRODOTTI PER LA PULIZIA

### Crema detergente professionale Easy Clean



- crema detergente professionale per la pulizia dell'acciaio inox
- pulisce, lucida e protegge l'acciaio inox
- formula ecologica
- contenuto 150 g cad.

**confezione da 3 pezzi** cod. **1ECO3**

**confezione da 12 pezzi** cod. **1ECO12**

### Detergente professionale multiuso Multi Clean



- detergente professionale multiuso, indicato per la pulizia quotidiana
- rimuove lo sporco velocemente su tutte le superfici dure lavabili
- formula ecologica
- contenuto 200 ml cad.

**confezione da 3 pezzi** cod. **1MC3**

**confezione da 12 pezzi** cod. **1MC12**

### Panno professionale in microfibra Easy Clean



- antibatterico
- pulisce e igienizza con una sola passata tutte le superfici senza detersivi
- dimensioni: 40x40 cm

**1 pezzo** cod. **1PMA**

**confezione da 3 pezzi** cod. **1PMA3**

### Cleaning Box



Il Professional Cleaning Box contiene:

- 1x Easy Clean 150 g
- 1x Multi Clean 200 ml
- 1x Panno microfibra Easy Clean

**1 pezzo** cod. **1CBK**

## PESI E VOLUMI ricerca per codice

Codice	Pag.	Dim. imballo (cm)	Volume (m³)	Peso (kg)
1BID	415	51x41x8	0,02	6
1BL	405	51x41x8	0,02	3,5
1C306	346/351	57x75x18	0,08	6
1CAB	407	30x23,5x11,5	0,01	0,8
1CBI	406	30x23,5x11,5	0,01	0,8
1CBK	417	27x26x11	0,01	0,7
1CBL	324/332	51x41x8	0,02	3,5
1CBLN	324/332	51x41x8	0,02	3,5
1CCA	326/335	30x23,5x11,5	0,01	0,8
1CCAN	326/335	30x23,5x11,5	0,01	0,8
1CCB	326/335	30x23,5x11,5	0,01	0,8
1CCBN	326/335	30x23,5x11,5	0,01	0,8
1CEEVEN	126	65x65x22	0,09	14,5
1CEEVG	126	65x65x22	0,09	14
1CEEVS	126	65x65x22	0,09	14,5
1CFEVEN	124	65x50x53	0,17	26,5
1CFEVG	124	65x50x53	0,17	26
1CFEVS	124	65x50x53	0,17	26,5
1CFFA	414	32,5x20x36	0,02	1,1
1CG6	414	50x16x13	0,01	1,5
1CG9	414	50x16x13	0,01	1,6
1CGL	389	37,5x15x7	0,01	0,7
1CI120	328	125x24x27	0,08	8
1CI120N	330	125x24x27	0,08	8
1CI127	316	125x24x27	0,08	7
1CI127N	319	125x24x27	0,08	7
1CI150	328	155x24x27	0,1	10
1CI150N	330	155x24x27	0,1	10
1CI157	316	155x24x27	0,1	9
1CI157N	319	155x24x27	0,1	9
1CI187	316	190x24x27	0,12	11
1CI187N	320	190x24x27	0,12	11
1CI33	410	35x34x2	0,01	0,5
1CI90	328	125x24x27	0,08	6
1CI90N	330	125x24x27	0,08	6
1CI91	410	50x39x2	0,01	0,5
1CI97	316	125x24x27	0,08	5
1CI97N	319	125x24x27	0,08	5
1CIA180	328	190x24x27	0,12	14
1CIFX	412	50,5x28x8	0,01	1,9
1CITN	411	50,5x28x8	0,01	1,9
1CIVQ	410	50,5x28x8	0,01	1,1
1CKI187	323	190x24x27	0,12	10,5
1CKI187N	323	190x24x27	0,12	10,5
1CKLE97	323	106x63x47	0,31	18
1CPB	335	30x23x12	0,01	1
1CPBN	335	30x23x12	0,01	1
1CPC	334	34x18x3,5	0,01	1
1CPI	410	10x10x10	0,01	0,2
1CPP	324/333	30x23x12	0,01	2

Codice	Pag.	Dim. imballo (cm)	Volume (m³)	Peso (kg)
1CPPN	324/333	30x23x12	0,01	2
1CPT	333	30x23x12	0,01	3,4
1CPTN	333	30x23x12	0,01	3,4
1CQI	409	33x33x14	0,02	1
1CREIM	409	37x24x14	0,01	1
1CRG	334	34x18x3,5	0,01	1
1CRGN	334	34x18x3,5	0,01	1
1CRP	336	34x18x3,5	0,01	1
1CRPN	336	34x18x3,5	0,01	1
1CSEVEN	125	65x65x22	0,09	14,5
1CSEVG	125	65x65x22	0,09	14
1CSEVS	125	65x65x22	0,09	14,5
1CSF	415	22x5x5	0,01	0,3
1CSP	333	30x23x12	0,01	1,5
1CSPF	325	30x23x12	0,01	1,5
1CSPFN	325	30x23x12	0,01	1,5
1CSPN	333	30x23x12	0,01	1,5
1CSR7	325	30x23x12	0,01	2
1CSR7N	325	30x23x12	0,01	2
1CSR7P	326	30x23x12	0,01	1,5
1CSR7PN	326	30x23x12	0,01	1,5
1CSTN	334	34x18x3,5	0,01	0,2
1CVBG2	332	44x58x18,5	0,05	2,5
1CVBG2N	332	44x58x18,5	0,05	2,5
1CVCC	325/335	30x23x12	0,01	2,5
1CVCCN	325/335	30x23x12	0,01	2,5
1CVF	325/334	30x23x12	0,01	1,5
1CVFG	324/333	43,5x12,5x15,5	0,01	2
1CVFGN	324/333	43,5x12,5x15,5	0,01	2
1CVFN	325/334	30x23x12	0,01	1,5
1CVFP	326/336	30x23x12	0,01	1
1CVFPN	326/336	30x23x12	0,01	1
1CVP	324/332	43,5x12,5x15,5	0,01	3,5
1CVPN	324/332	43,5x12,5x15,5	0,01	3,5
1CVS	334	30x23x12	0,01	1,5
1CVSN	334	30x23x12	0,01	1,5
1DCE	327/394	32x14x7	0,01	0,9
1DSK	327/393	19,5x13,5x6,5	0,01	0,4
1DSS	327/393	19,5x13,5x6,5	0,01	0,4
1ECO12	417	27x26x11	0,01	3,1
1ECO3	417	27x26x11	0,01	0,9
1FC1	414	17x17x9	0,01	0,5
1FC3	414	55x23x2	0,01	0,6
1FC4	414	53x29x5	0,01	0,9
1FCA1	414	20x20x9	0,01	0,7
1FCA6I	221	58x57x186	0,62	53
1FCE6I	222	58x57x186	0,62	53
1FCOMI	140	64x64x67,5	0,28	43,9
1FCOPI	139	64x64x67,5	0,28	43,9
1FCOPN	139	64x64x67,5	0,28	43,9

## PESI E VOLUMI ricerca per codice

Codice	Pag.	Dim. imballo (cm)	Volume (m³)	Peso (kg)
1FCYP9	141	96x65x57,5	0,36	50,8
1FCZA	415	40x20x12	0,01	1,9
1FEVEMCN	122	65x65x53	0,22	38,5
1FEVEPN	121	64x64x67,5	0,28	48
1FEVEVCN	123	65x65x53	0,22	39
1FEVGMC	122	64x64x67,5	0,28	38,5
1FEVGP	121	64x64x67,5	0,28	48
1FEVGVC	123	65x65x53	0,22	39
1FEVSMC	122	65x65x53	0,22	38,5
1FEVSP	121	64x64x67,5	0,28	48
1FEVSVC	123	65x65x53	0,22	39
1FGL	389	44x19x8,5	0,01	1
1FICN9E	133	93x71x64	0,42	48
1FICN9EI	133	93x71x64	0,42	60
1FICNE9EN	133	93x71x64	0,42	60
1FIOEPN	129	64x64x67,5	0,28	48
1FIOGP	129	64x64x67,5	0,28	48
1FIOSP	129	64x64x67,5	0,28	48
1FIXEPN	131	65x80x66	0,34	50
1FIXGP	131	65x80x66	0,34	48
1FIXSP	131	65x80x66	0,34	50
1FOAM	145	64x64x67,5	0,28	43,9
1FOAP	145	64x64x67,5	0,28	43,9
1FUOM	143	64x64x67,5	0,28	44
1FVAPEN	137	64x64x67,5	0,28	48
1FVAPI	137	64x64x67,5	0,28	48
1FVAPN	137	64x64x67,5	0,28	48
1FZA	415	56x24x2,5	0,01	0,5
1GLN	412	51x41x8	0,02	2,5
1GQN	412	50x28x8	0,01	3,2
1GQRN	412	51x41x8	0,02	3
1GSPA	411	50x8x8	0,01	0,8
1IS12060/2D	273	121x53x22	0,14	10,4
1IS12060/2S	273	121x53x22	0,14	10,4
1IS6060	272	63x53x22	0,07	5,9
1IS6060/1	272	63x53x22	0,07	5,3
1IS9060/1D	273	91x53x22	0,11	7,1
1IS9060/1S	273	91x53x22	0,11	7,1
1IS9060/2	273	91x53x22	0,11	8,6
1KBAS12	209	135x58x36	0,28	27,9
1KBAS9	209	106x62x38	0,25	25,5
1KBDD12	206	128x88x59,5	0,67	67
1KBDD9	206	99x88x59,5	0,52	57,3
1KCYP12	211	127x64x61	0,5	38,1
1KCYP9	211	96x64x61	0,37	31
1KLE9	205	106x63x47	0,31	21
1KMDP12	212	127x64x61	0,5	48,1
1KMDP9	212	96x64x61	0,37	36,7
1KRLMZ	249	35x15x5	0,01	0,5
1KS3	414	30x23x16	0,01	1,3

Codice	Pag.	Dim. imballo (cm)	Volume (m³)	Peso (kg)
1KSTP12	213	127x64x61	0,5	41,1
1KSTP9	213	96x64x61	0,37	34
1KUNP121	214	127x64x61	0,5	41,1
1KUNP91	214	96x64x61	0,37	34
1LBF9	265	104x55x28	0,16	12,7
1LBF9K	265	104x55x28	0,16	19,9
1LBO61	256	62,5x55x28	0,1	8
1LBO81	256	89,5x55x28	0,14	10,5
1LBO82	256	89,5x55x28	0,14	10,5
1LBS41	254	59,5x49,5x27	0,08	7
1LBS61	254	62,5x55x28	0,1	9
1LBS71	254	90x55x28	0,14	10,3
1LBS81	254	89,5x55x28	0,14	11
1LCY91B	293	94x58x29	0,16	17,5
1LCY91N	293	94x58x29	0,16	17,5
1LCY91NK	293	102x69x47	0,33	20,5
1LES121RD	253	121x53x22	0,14	12
1LES121RS	253	121x53x22	0,14	12
1LES12RD	253	121x53x22	0,14	12
1LES12RS	253	121x53x22	0,14	12
1LES91P	251	95x60x30	0,17	9,9
1LES91PD	251	95x60x30	0,17	9,2
1LES91PS	251	95x60x30	0,17	9,2
1LES91R	252	91x53x22	0,11	9,1
1LES91RD	252	91x53x22	0,11	7,9
1LES91RK	253	102x69x47	0,33	19
1LES91RS	252	91x53x22	0,11	7,9
1LES92P	251	95x60x30	0,17	10,8
1LES92R	252	91x53x22	0,11	10,5
1LFS10D	268	105x53x22	0,12	6,2
1LFS10S	268	105x53x22	0,12	6,2
1LFS12D	268	121x53x22	0,14	6,9
1LFS12S	268	121x53x22	0,14	6,9
1LFS81D	267	87x53x22	0,10	4,5
1LFS81S	267	87x53x22	0,10	4,5
1LFS82	267	87x53x22	0,10	5,7
1LFS82A	268	87x84,5x22	0,16	9,2
1LFS91D	267	91x53x22	0,11	5
1LFS91S	267	91x53x22	0,11	5
1LFS92	267	91x53x22	0,11	5,9
1LFX101	242	115x66x32	0,24	14
1LFX101NK	242	119x69x47	0,39	24
1LFX91	241	66x97x32	0,20	11
1LFX91NK	241	102x69x47	0,33	21
1LLB60	263	66x61x31	0,12	19,5
1LLB606	355	66x61x31	0,12	19,5
1LLB61	261	66x61x31	0,12	8,5
1LLB616	353	66x61x31	0,12	11
1LLB90	263	95x60x30	0,17	23
1LLB91	261	95x61x31	0,18	12,5

## PESI E VOLUMI ricerca per codice

Codice	Pag.	Dim. imballo (cm)	Volume (m³)	Peso (kg)
1LLB916	353	95x61x31	0,18	12,5
1LLB91K	261	102x69x47	0,33	20,6
1LLV100/D	270	105x53x22	0,12	7,5
1LLV100/S	270	105x53x22	0,12	7,5
1LLV120/2D	270	121x53x22	0,14	8,4
1LLV120/2S	270	121x53x22	0,14	8,4
1LLV90/1D	270	91x53x22	0,11	6
1LLV90/1S	270	91x53x22	0,11	6
1LLV90/2	270	91x53x22	0,11	7,1
1LMDR91	244	95x60x32	0,18	15,2
1LMDR91D	244	95x60x32	0,18	17
1LMDR91S	244	95x60x32	0,18	17
1LMDR92	244	95x60x32	0,18	17,5
1LMZ105	249	110x62x38	0,26	18
1LMZ135	249	140x62x38	0,33	23
1LMZ51	248	62x62x38	0,15	12
1LSO61B	295	69x59x30	0,12	11,5
1LSO61N	295	69x59x30	0,12	11,5
1LSO81B	295	87x58x29	0,15	17,5
1LSO81N	295	87x58x29	0,15	17,5
1LSO82B	296	87x58x29	0,15	17,6
1LSO82N	296	87x58x29	0,15	17,6
1LUN61	258	62,5x55x28	0,1	8
1LUN81	258	89,5x55x28	0,14	10,5
1LUN82	258	89,5x55x28	0,14	10,5
1LVA6I	227	66x64,5x88	0,38	49
1LVE6I	228	66x64,5x88	0,38	49
1MC12	417	27x26x11	0,01	3,1
1MC3	417	27x26x11	0,01	1,4
1MOEN	147	50x65x45,5	0,15	21
1MOGN	147	50x65x45,5	0,15	20,6
1MOI	147	50x65x45,5	0,15	21
1MOIV	147	50x65x45,5	0,15	21
1MOXEN	132	82x54x52	0,23	23,5
1MOXI	132	82x54x52	0,23	23,5
1PBF1	173	44x58x18,5	0,05	10,1
1PBF104	174	106x52x16,5	0,09	17,7
1PBF2	173	44x58x18,5	0,05	9,7
1PBF3ID	199	44x58x18,5	0,05	8,1
1PBF64	174	68x58x16,5	0,07	14,8
1PBF74	174	76x57x16,5	0,07	16,6
1PBF7ID	199	76x57x16,5	0,07	15,2
1PBF95	174	95x59x17	0,1	21,7
1PBFBQ	173	44x58x18,5	0,05	18,3
1PBFTK1	173	44x58x18,5	0,05	13,3
1PIDC120N	195	57x128x10,5	0,08	16,5
1PIDC30N	193	60x39x13	0,03	6,1
1PIDC60N	193	67x60x12,5	0,05	10
1PIDC75N	194	87x61x13	0,07	11,6
1PIDC80N	194	61x86x12,5	0,07	12

Codice	Pag.	Dim. imballo (cm)	Volume (m³)	Peso (kg)
1PIDC90N	194	57x100x10,5	0,06	12
1PIDGP6B	196	69x60x13	0,05	8,9
1PIDGP6N	196	69x60x13	0,05	8,9
1PIDI9	185	99x64x14	0,09	18
1PIDS90N	190	100x62x13	0,08	18,1
1PKS90N	191	99x64x14	0,09	23
1PLB2T	164	94x51x16	0,08	17,6
1PLB3T	164	120x52x16	0,1	22,4
1PLB4	164	68x58x16	0,06	14,1
1PLB5	164	95x58x17	0,09	20,1
1PLE12ID	187	124x59x16	0,12	27,6
1PLE2D	163	97x59x16	0,09	25
1PLE3D	163	124x59x16	0,12	30,6
1PLE9ID	187	97x59x16	0,09	22,5
1PMA	417	27x26x11	0,01	0,3
1PMA3	417	27x26x11	0,01	0,5
1PMD104	167	123x52x14	0,09	27,3
1PMD104N	170	125x54x25	0,17	22
1PMD64	166	72x64x14	0,06	21
1PMD64N	170	75x66x25	0,12	17,2
1PMD70	166	87x64x14	0,08	24,3
1PMD70B	169	91x66x25	0,15	19,5
1PMD70N	170	91x66x25	0,15	19,5
1PMD75	166	87x64x14	0,08	24,5
1PMD95	166	99x64x14	0,09	27
1PMD95B	169	102x66x25	0,17	22,5
1PMD95N	170	102x66x25	0,17	22,5
1POF80	181	92,5x57x16	0,08	22,6
1POF90	181	92,5x57x16	0,08	22
1PPB	403	29,5x20x17	0,01	1
1PPBN	403	29,5x20x17	0,01	1
1PPBV	403	29,5x20x17	0,01	1
1PPI	414	40,5x7x49,5	0,01	5
1PPTU	403	38x26,5x16	0,02	1,9
1PPZ	414	40,5x7x49,5	0,01	2,5
1PSP105	179	106x52x16,5	0,09	26
1PSP75	179	77x57x16,5	0,07	20,9
1PSP95	179	92x57x16,5	0,09	26
1PSPT64	179	65x57x16,5	0,06	17,5
1PSS	397	29x13x9	0,01	0,5
1PST	415	72x64x14	0,06	6
1PSU	397	29x13x9	0,01	0,5
1PTF1	345	57x75x18	0,08	12
1PTF2	345	57x75x18	0,08	12
1PTFBQ	346	57x75x18	0,08	18
1PTFID	345	57x75x18	0,08	12
1PTFTK1	346	57x75x18	0,08	18
1PTI1	349	57x75x18	0,08	11
1PTI2	349	57x75x18	0,08	11
1PTI7BQ	350	96x68x18	0,12	32

## PESI E VOLUMI ricerca per codice

Codice	Pag.	Dim. imballo (cm)	Volume (m <sup>3</sup> )	Peso (kg)
1PTI8TK	350	96x68x18	0,12	35
1PTIBQ	350	57x75x18	0,08	17
1PTIID	349	57x75x18	0,08	11
1PTITK1	350	57x75x18	0,08	17
1PUN105	176	106x52x16,5	0,09	25,7
1PUN64	176	65x57x16,5	0,06	17,5
1PUN75	176	77x57x16,5	0,07	20,9
1PUN95	176	92x57x16,5	0,09	26
1PZA8N	189	110x71x34	0,27	26
1Q3440I	286	43x49,5x27	0,06	6,4
1Q3440S	286	43x49,5x27	0,06	5,8
1Q4040I	286	49,5x49,5x27	0,07	7
1Q4040S	286	49,5x49,5x27	0,07	6,4
1Q5040I	286	59,5x49,5x27	0,08	8,4
1Q5040S	286	59,5x49,5x27	0,08	7,4
1Q7040I	286	79,5x49,5x27	0,11	10,2
1Q7040S	286	79,5x49,5x27	0,11	9
1QA841I	309	95x60x30	0,17	9,5
1QR34I	284	43x49,5x27	0,06	6,7
1QR34S	284	43x49,5x27	0,06	5,8
1QR406	357	49,5x49,5x27	0,07	6,5
1QR40I	284	49,5x49,5x27	0,07	7
1QR40S	284	49,5x49,5x27	0,07	6,4
1QR506	357	59,5x49,5x27	0,08	8,5
1QR50I	284	59,5x49,5x27	0,08	8,4
1QR50S	284	59,5x49,5x27	0,08	7,4
1QR706	357	79,5x49,5x27	0,11	10,3
1QR70I	284	79,5x49,5x27	0,11	10,2
1QR70S	284	79,5x49,5x27	0,11	9
1QSO61BS	299	69x59x30	0,12	11,4
1QSO61GS	299	69x59x30	0,12	11,4
1QSO61NS	299	69x59x30	0,12	11,4
1QSO81BS	300	87x58x29	0,15	14,3
1QSO81GS	300	87x58x29	0,15	14,3
1QSO81NS	300	87x58x29	0,15	14,3
1QSO82BS	299	87x58x29	0,15	16,9
1QSO82NS	299	87x58x29	0,15	16,9
1RUBBFS	375	38x27,5x5,5	0,01	1,5
1RUBBO1S	375	44x34,5x7	0,01	2,2
1RUBBSM	383	58x37x8	0,02	3
1RUBCY	391	61x38x8,5	0,02	3
1RUBCY1	379	45,5x27,5x8,5	0,01	2
1RUBESS	375	56x27x11	0,02	2
1RUBEVD	369	43x33,5x6,5	0,01	3
1RUBEVDK	379	43x33,5x6,5	0,01	3
1RUBL1D	370	44x34,5x7	0,01	2,4
1RUBMBF1C	370	50,5x30x8	0,01	3
1RUBMBFA	382	50,5x30x8,5	0,01	3,7
1RUBMBFRK	385	42,5x27x6,5	0,01	3,9
1RUBMBLC	371	46,5x24x6,5	0,01	1,8

Codice	Pag.	Dim. imballo (cm)	Volume (m <sup>3</sup> )	Peso (kg)
1RUBMBOA	382	56x30x6,5	0,01	2,4
1RUBMD1	360/367	48x31x9	0,01	2,8
1RUBMDT	361/386	48x31x10	0,01	2,9
1RUBMFSC	370	37,5x20x7,5	0,01	1,5
1RUBMFX	391	80x32,5x8,5	0,02	2,9
1RUBMGL	389	46x29x8,5	0,01	2,6
1RUBMLBI	367	27,5x26,5x8	0,01	3,4
1RUBMOF1C	371	50,5x30x8	0,01	3
1RUBMRKT	361/385	58x29x15	0,03	3,3
1RUBMS2	369	43x27x6	0,01	2,2
1RUBMSTD	373	59x25x9,5	0,01	2,7
1RUBMSTDV	373	59x25x9,5	0,01	2,7
1RUBMXK	327/378	56x30x7,5	0,01	2
1RUBMXS	327/369	56x30x7,5	0,01	2
1RUBMZK	385	80x32x8	0,02	4,6
1RUBO1DS	376	44x34,5x7	0,01	2
1RUBOF316	360/377	56x30x7	0,01	2,5
1RUBS1	373	44x34,5x7	0,01	2,2
1RUBS1DS	376	44x34,5x7	0,01	2,5
1RUBSODB	381	50x31x9	0,01	2,6
1RUBSODG	380	50x31x9	0,01	2,6
1RUBSORN	386	56x30x6,5	0,01	2,4
1RUBSP1	391	57,5x35,5x8	0,02	2,2
1RUBSSA	383	42,5x30,5x6,5	0,01	2,2
1RUBTH	361/383	56x30x7	0,01	3
1RUBUN2	378	50x30,5x8	0,01	2
1RUBUN2D	378	50x30,5x8	0,01	2,6
1RWJ	415	27x26x11	0,01	1
1SPR	413	38x38x8	0,01	1
1SPSI	413	38x33x8	0,01	1
1SPSN	413	38x33x8	0,01	1
1TBF	409	51x41x8	0,02	3,5
1TGMD	411	51x41x8	0,02	1,8
1TGS	411	58x44x18,5	0,05	3,7
1TGSL	411	58x44x18,5	0,05	3,9
1TMZ1	249	65x57x16,5	0,06	5,5
1TMZ2	249	77x57x16,5	0,07	6,5
1TOF26	409	43x26x2	0,01	2
1TOF26N	411	51x41x8	0,02	3,2
1TPKM	401	35x14x13,5	0,01	1,5
1TPKP	399	35x14x13,5	0,01	1,5
1TPS	401	35x14x13,5	0,01	1,5
1TPZA	415	122x33x37	0,15	5,2
1TRE	409	40x35x2	0,01	2
1TREP	410	40x35x2	0,01	2
1TREP M	409	32x17x2	0,01	1
1TTH	412	51x41x8	0,02	2
1UZA	415	51x26x12,5	0,02	1,7
1VBF	410	50,5x13,5x16	0,01	1
1VLB	410	51x16x13	0,01	1,5

## PESI E VOLUMI ricerca per codice

Codice	Pag.	Dim. imballo (cm)	Volume (m <sup>3</sup> )	Peso (kg)
<b>1VOF</b>	<b>410</b>	<b>50x16x13</b>	<b>0,01</b>	<b>1,4</b>
<b>1VSFX</b>	<b>412</b>	<b>50,5x28x8</b>	<b>0,01</b>	<b>2,7</b>
<b>1VSLB</b>	<b>410</b>	<b>50,5x28,5x8</b>	<b>0,01</b>	<b>2,2</b>
<b>1VSOF</b>	<b>410</b>	<b>50x28x8</b>	<b>0,01</b>	<b>2</b>
<b>1VSVQ</b>	<b>412</b>	<b>50,5x28x8</b>	<b>0,01</b>	<b>2,9</b>
<b>1X1840I</b>	<b>279</b>	<b>26x49,5x27</b>	<b>0,03</b>	<b>3,8</b>
<b>1X1840S</b>	<b>279</b>	<b>26x49,5x27</b>	<b>0,03</b>	<b>3,3</b>
<b>1X3440I</b>	<b>279</b>	<b>43x49,5x27</b>	<b>0,06</b>	<b>5,5</b>
<b>1X3440S</b>	<b>279</b>	<b>43x49,5x27</b>	<b>0,06</b>	<b>5</b>
<b>1X4040I</b>	<b>279</b>	<b>49,5x49,5x27</b>	<b>0,07</b>	<b>6,4</b>
<b>1X4040S</b>	<b>279</b>	<b>49,5x49,5x27</b>	<b>0,07</b>	<b>5,5</b>
<b>1X4540I</b>	<b>279</b>	<b>59,5x49,5x27</b>	<b>0,08</b>	<b>6,8</b>
<b>1X4540S</b>	<b>279</b>	<b>59,5x49,5x27</b>	<b>0,08</b>	<b>6,3</b>
<b>1X5040I</b>	<b>280</b>	<b>59,5x49,5x27</b>	<b>0,08</b>	<b>7,2</b>
<b>1X5040S</b>	<b>280</b>	<b>59,5x49,5x27</b>	<b>0,08</b>	<b>6,3</b>
<b>1X50V</b>	<b>282</b>	<b>59,5x49,5x27</b>	<b>0,08</b>	<b>7,2</b>
<b>1X6240I</b>	<b>280</b>	<b>79,5x49,5x27</b>	<b>0,11</b>	<b>8</b>
<b>1X6240S</b>	<b>280</b>	<b>79,5x49,5x27</b>	<b>0,11</b>	<b>7,5</b>
<b>1X642I</b>	<b>280</b>	<b>64x49,5x27</b>	<b>0,09</b>	<b>8,2</b>
<b>1X642S</b>	<b>280</b>	<b>64x49,5x27</b>	<b>0,09</b>	<b>7,7</b>
<b>1X7040I</b>	<b>280</b>	<b>79,5x49,5x27</b>	<b>0,11</b>	<b>9,1</b>
<b>1X7040S</b>	<b>280</b>	<b>79,5x49,5x27</b>	<b>0,11</b>	<b>8,2</b>
<b>1X70V</b>	<b>282</b>	<b>79,5x49,5x27</b>	<b>0,11</b>	<b>9,1</b>
<b>1X842I</b>	<b>281</b>	<b>79,5x49,5x27</b>	<b>0,11</b>	<b>10,3</b>
<b>1X842S</b>	<b>281</b>	<b>79,5x49,5x27</b>	<b>0,11</b>	<b>9,8</b>





# L'ATTENZIONE DEL *FARE*, LA CURA DEL *SEGUIRE*

## **Punti vendita**

Per conoscere l'elenco aggiornato dei distributori autorizzati, consultare il sito [www.barazzasrl.it](http://www.barazzasrl.it).

## **Servizio Assistenza**

Barazza assicura la massima collaborazione post-vendita. A tal fine ha creato ed organizzato un Servizio Assistenza con tecnici altamente specializzati. Per la richiesta di intervento in garanzia sarà sufficiente presentare il certificato di garanzia assieme alla ricevuta fiscale o altro documento fiscalmente obbligatorio.

## **Per rivolgersi direttamente al Servizio Assistenza:**

Consultare il sito [www.barazzasrl.it](http://www.barazzasrl.it) per conoscere l'elenco aggiornato dei Centri Assistenza Tecnici Autorizzati o accedere al Servizio Ricambi, oppure contattare il numero +39 0438 62888.

## **Servizio Informazioni**

Barazza mette a disposizione un Servizio Informazioni per soddisfare tempestivamente qualsiasi esigenza relativa a:

- informazioni su prodotti e accessori
- soluzione dei problemi
- libretti istruzioni
- informazioni sulle modalità di installazione

## **Per rivolgersi direttamente al Servizio Informazioni:**

e-mail [customer@barazzasrl.it](mailto:customer@barazzasrl.it)

Un'attenzione al cliente pensata per garantire che ogni prodotto Barazza sia testimonianza di perfezione artigianale e di funzionalità nel tempo. Dalla concezione alla realizzazione fino alla soddisfazione del cliente: ogni creazione Barazza è plasmata con cura ed eccellenza all'interno del sito produttivo dell'azienda e viene seguita da un attento servizio di post vendita.

## **Area riservata**

Inserendo le proprie credenziali d'accesso, è possibile accedere all'area riservata Barazza dove consultare tutta la documentazione on-line, i configuratori Mood, Lab e B\_Free Fusion e il listino Fuoriserie interattivo.

## **Shop On-Line**

Consulta lo Shop On-Line Barazza [www.barazza.shop](http://www.barazza.shop) dove acquistare i prodotti specifici per la pulizia e una vasta gamma di accessori per lavelli, vasche, piani cottura, forni e cappe insieme a una linea completa di portaprese elettriche e complementi per canali attrezzati.



## **Garanzia**

Gli elettrodomestici Barazza sono conformi alle direttive CEE e garantiti sul territorio nazionale per 2 anni.

## **Note generali**

Barazza si riserva la facoltà di apportare, in ogni momento e senza preavviso, ogni modifica ritenuta utile al miglioramento dei propri prodotti. La riproduzione dei colori è da ritenersi puramente indicativa. Sono tassativamente vietate le riproduzioni del presente catalogo, anche parziali, per fini commerciali senza specifica autorizzazione da parte di Barazza.

**Art Direction:** Claim.Brandindustry  
**Photography:** Fotografica Di Riccardo Munarin R. snr,  
Studio B2, Varianti, Franco Zanussi  
**Digital render outdoor:** Nudesign s.r.l.  
**Lithography, post production:** Daniele Casarsa  
**Technical Layout Editor:** Artlinea - PN

**Paper:** carta Patinata opaca 130 g  
**Cover:** cartoncino Fedrigoni Symbol Card 350 g  
**Printed in Italy:** Grafiche Antiga Spa – 03.2025



# LEGENDA ICONE

## TRASVERSALI

- ACCIAIO INOX AISI 304
- ACCIAIO INOX AISI 304 SPESSORE 4 MM
- ACCIAIO INOX AISI 316
- ACCIAIO INOX DI SPESSORE ELEVATO
- CLASSE A
- MODULO LARGHEZZA
- MODULO ALTEZZA
- ILLUMINAZIONE LED
- PROGRAMMI DI COTTURA AUTOMATICA
- BLOCCO FUNZIONI DI SICUREZZA
- TOUCH CONTROL
- TOUCH SCREEN
- FINITURA SOFT-TOUCH

- SIGILLATURA
- MODALITÀ VEGGY
- PORTA FREDDA
- CERNIERE SOFT-CLOSE
- GIRARROSTO
- 2 COPPIE DI GUIDE ESTRAIBILI
- TERMOSONDA
- PIATTO GIREVOLE

- BRUCIATORE DOPPIA CORONA 4,7 KW
- BRUCIATORE DOPPIA CORONA 5 KW
- INDUZIONE
- ZONE IN LINEA
- LIMITATORE DI POTENZA
- FUNZIONE CHEF COOK
- RICONOSCIMENTO AUTOMATICO PENTOLE
- RILEVAMENTO SELETTIVO PENTOLE
- FUNZIONE BRIDGE

- SEGNALAZIONE MANUTENZIONE FILTRI
- FUNZIONE RICAMBIO ARIA
- RADIOCOMANDO IN DOTAZIONE
- ALTEZZA CAMINO REGOLABILE

- SILENT WASH
- SLIDING DOOR
- REGOLAZIONE ALTEZZA CESTELLO
- CESTELLO PORTAPOSATE SUPERIORE SCORREVOLE
- SMART WASH
- ECO WASH
- AQUAZONE
- ASCIUGATURA TURBO
- TRIPLE WASH & DIRECT WASH

## FRIGORIFERI

- ADVANCED NO FROST
- TROPICAL 43 °C
- METAL COOLING
- DISPLAY TOUCH SCREEN CON DUAL CONTROL

## LAVELLI E VASCHE

- RAGGIATURA VASCHE
- VASCHE CAPIENTI
- COPERCHIO IN ACCIAIO INOX
- TROPPO-PIENO CON SCARICO PERIMETRALE
- COPRIPILETTONE IN ACCIAIO INOX
- SALTERELLO
- SALTERELLO SMART

## FORNI E COORDINATI

- SISTEMA ZEFIRO
- CAPACITÀ FORNO
- INTERNO EASY CLEAN
- FUNZIONI A CONVEZIONE
- FUNZIONI A MICROONDE
- FUNZIONI A VAPORE
- MACCHINA DA CAFFÈ
- CASSETTO SCALDAVIVANDE
- CASSETTO SOTTOVUOTO
- SOTTOVUOTO IN BUSTA
- SOTTOVUOTO IN CONTENITORE

## PIANI COTTURA

- MANOPOLE IN ACCIAIO INOX
- MANOPOLE FLAT
- GRIGLIE IN GHISA
- FUOCHI IN LINEA
- FUOCHI INTEGRATI
- IMPUGNATURA ERGONOMICA
- TEPPANYAKI
- BARBECUE
- TIMER
- SPEGNIMENTO DI SICUREZZA

- BOOSTER
- FUNZIONE PAUSA/RICHIAMA
- PRERISCALDAMENTO
- MANTENIMENTO CALORE
- ALLARME TRABOCCAMENTO
- SPIA CALORE RESIDUO
- MINUTE MINDER
- ASPIRAZIONE INTEGRATA
- 8 VELOCITÀ + 2 ASPIRAZIONE INTENSIVA

- V-LIFT
- LUCI A LED
- VITAMOD
- TECNOLOGIE DI CONTROLLO DELL'UMIDITÀ
- ZEROGRADI
- FUNZIONE SUPER COOL
- FRUIT&VEG
- FAST FREEZE
- DRINK COOL

## CAPPE

- POTENZA ASPIRAZIONE MOTORE CAPPA
- 3 VELOCITÀ + ASPIRAZIONE INTENSIVA
- ASPIRAZIONE PERIMETRALE
- CAPPA SPECIFICA PER L'INDUZIONE
- CONNESSIONE CAPPA-BILANCIA
- FILTRI IN ACCIAIO INOX

## LAVASTOVIGLIE

- 15 COPERTI
- INFOLED
- MOTORE INVERTER
- AUTODOOR
- LUCE INTERNA

## RUBINETTI E ACCESSORI

- ROTAZIONE CANNA
- MISCELATORE CON COMANDO REMOTO
- RUBINETTO ABBATTIBILE
- DOCCIA ESTRAIBILE
- DOCCINO ESTRAIBILE

## INSTALLAZIONE

- SOTTOTOP
- FILOTOP
- INCASSO BORDO PIATTO
- INCASSO BORDO ALTO SOUL
- INCASSO BORDO RIBASSATO
- INCASSO BORDO STANDARD
- INCASSO BORDO QUADRO
- INCASSO VETRO BORDO PIATTO
- INCASSO BORDO 4 MM
- INCASSO MIZU KASAI
- INCASSO BORDO THALAS
- FREESTANDING THALAS

**BARAZZA**  
taste of design

**Barazza srl**

31025 Sarano di S. Lucia di Piave (TV) ITALIA  
Via Risorgimento, 14  
Tel. +39 0438 62888 - Fax +39 0438 64901  
info@barazzasrl.it - www.barazzasrl.it

